



3M Italia srl

Catalogo prodotti 2023

Autocarrozzeria

Validità 1° Febbraio 2023

Le informazioni contenute in questo catalogo sono aggiornate alla data di pubblicazione. La disponibilità dei prodotti può essere modificata periodicamente da 3M. 3M non è responsabile in caso di eventuali errori od omissioni.

Utilizza le soluzioni 3M per restituire ai tuoi clienti un'auto più bella di quando era nuova.

Brand di qualità. Soluzioni complete.

Per 3M la tecnologia al servizio dei carrozzieri, è un concetto cruciale della duratura relazione con i nostri clienti. Per decenni abbiamo realizzato abrasivi, adesivi e rivestimenti per aiutare a risolvere le più sfidanti applicazioni in carrozzeria. Ogni prodotto, ogni soluzione, è supportata dal nostro team tecnico esperto per guidare te e la tua carrozzeria in ogni fase del percorso.

Imparate dai nostri esperti oggi stesso.



I nostri webinar on-demand sono disponibili ovunque e in qualsiasi momento.

Registratevi ora e migliorate le vostre competenze.



■ Tabella dei Contenuti

Abrasivi e accessori per abrasivi

Dischi con supporto in rete	13
Dischi con supporto in carta	16
Dischi con supporto in film	23
Dischi in schiuma	27
Dischi in tessuto-non-tessuto	29
Dischi fibrati per molatura	31
Dischi lamellari	33
Dischi ad attacco rapido	34
Spazzole e dischi Bristle	35
Dischi da taglio e dischi da sbavo	36
Spugne per carteggiatura	37
Fogli e rotoli abrasivi con supporto in rete	37
Fogli e rotoli abrasivi con supporto in carta	40
Fogli e rotoli abrasivi con supporto in film	47
Fogli e rotoli abrasivi in tessuto-non-tessuto	49
Fogli e rotoli abrasivi con supporto in tela	49
Tamponi manuali	50
Nastri abrasivi con supporto in tela	51
Nastri in tessuto-non-tessuto	52
Tamponi	52
Platorelli	55
Mandrini e adattatori	58
Sistemi di aspirazione della polvere	59

Utensili elettrici

Tamponi e lucidatrici	62
Smerigliatrici elettriche	62
Levigatrici elettriche	63

■ Tabella dei Contenuti

Ricambi e accessori per utensili elettrici	64
--	----

Adesivi, sigillanti e applicatori

Adesivi strutturali	70
Adesivi flessibili	71
Sigillanti	72
Promotori di adesione	73
Applicatori adesivi	74
Nastri sigillanti	77
Adesivi e patch per riparazioni	78
Ugelli e accessori	80
Adesivi per cristalli	82

Protettivi e stucchi

Stucchi per riparazioni in carrozzeria	84
Riempitivi in schiuma	86
Protettivi contro la corrosione	86
Prodotti insonorizzanti	87
Protettivi per carrozzeria	88

Prodotti per la pulizia

Pulitori	94
Panni e salviette	95
Prodotti chimici per la pulizia	97
Pulitori per mani	97

Sistemi di verniciatura

Sistemi a spruzzo	104
Tazze di spruzzatura	112

■ Tabella dei Contenuti

Prodotti per la finitura

Paste abrasive	128
Polish di lucidatura	129
Tamponi per lucidatura	133
Spia di carteggiatura e lucidatura	139

Film per mascheratura e accessori

Film per mascheratura	143
Dispenser per film di mascheratura	144
Prodotti per la protezione delle superfici	144

Nastri

Nastri in carta per mascheratura	148
Nastri in vinile	153
Nastri biadesivi e transfer	154

Protezione delle vie respiratorie

Respiratori monouso	158
Respiratori a pieno facciale	158
Respiratori a semi-maschera	159
Filtri e cartucce per respiratori	160
Ricambi e accessori per respiratori riutilizzabili	162
Cappucci e copricapo	164
Sistemi elettroventilati	165
Cartucce e filtri per sistemi elettroventilati	166
Sistemi a ventilazione forzata	167
Accessori per sistemi elettroventilati	167

■ Tabella dei Contenuti

Protezione degli occhi

Occhiali di protezione	170
Occhiali a mascherina	172

Protezione dell'udito

Inseri auricolari	176
Cuffie auricolari	177

Protezione di capo e viso

Elmetti	180
---------	-----

Prodotti di sicurezza per la saldatura

Respiratori per saldatura	182
Lenti con oscuramento automatico e saldatura passiva	183

Indumenti protettivi

Tute protettive	186
-----------------	-----



Abrasivi e accessori per abrasivi

Abrasivi e accessori per abrasivi I nostri brand globali come 3M™ Cubitron™ II, Trizact™ e Scotch-Brite™ per una gamma completa di abrasivi che soddisfano qualsiasi esigenza di riparazione in carrozzeria. Una gamma completa e in continua evoluzione di dischi e fogli abrasivi 3M, dischi da taglio, nastri abrasivi e molto altro ancora per una maggiore efficienza in ogni fase della riparazione in carrozzeria.



Concentrati sulle prestazioni. Lasciati alle spalle la polvere.

3M presenta gli

Abrasivi con supporto in rete 3M™ Cubitron™ II Net.

Per le riparazioni in carrozzeria

Finisci prima il lavoro con gli abrasivi 3M™ Cubitron™ II Net, i nostri dischi e fogli abrasivi con supporto in rete dal taglio più veloce e dalla durata più lunga. Questa linea di abrasivi con supporto in rete offre l'eccezionale capacità di taglio e la durata prolungata di un abrasivo Cubitron II e consente all'impianto aspirante di dare il meglio di sé, eliminando quasi totalmente la polvere dalle superfici di lavoro e dall'ambiente.

Vantaggi



Prestazioni:

Taglio più veloce e duraturo rispetto agli abrasivi con supporto in rete disponibili sul mercato.



Efficienza:

Aumenta la produttività e l'efficienza delle carrozzerie contribuendo a ridurre le rilavorazioni e i tempi di pulizia.



Aspirazione della polvere:

Progettato per ridurre la polvere di carteggiatura nell'aria per un ambiente di lavoro più pulito.



Versatilità:

Compatibile con levigatrici pneumatiche e/o elettriche con o senza aspirazione della polvere.



Design:

La struttura a rete aperta è progettata per fornire un ambiente praticamente privo di polvere, per una carrozzeria più pulita e sana.

Caratteristiche



Supporto in rete per un'efficienza di aspirazione della polvere fino al 95%.



Minerale 3M Precision Shaped Grain. Miscela di minerali ceramici per un taglio più veloce e una maggiore durata.



Compatibile con platorelli e tamponi multiforati per un facile posizionamento dell'abrasivo e un'eccellente aspirazione della polvere.



Gli abrasivi con supporto in rete 3M™ Cubitron™ II Net sono compatibili con gli impianti di aspirazione della polvere esistenti.



Foro centrale per un facile posizionamento del disco sul platorello e per la sua conservazione quando non è in uso.

[3M.com/auto-abrasives](https://www.3m.com/auto-abrasives)

Inizia con l'abrasivo giusto.

3M™ Cubitron™ II Net Abrasivi con supporto in rete	3M™ Cubitron™ II Abrasivi 737U	3M™ Blue Net Abrasivi con supporto in rete	3M™ Hookit™ Abrasivi Blue 325U	3M™ Hookit™ Abrasivi Gold 255P
Capacità di taglio 	Capacità di taglio 	Capacità di taglio 	Capacità di taglio 	Capacità di taglio
Durata dell'abrasivo 	Durata dell'abrasivo 	Durata dell'abrasivo 	Durata dell'abrasivo 	Durata dell'abrasivo
Aspirazione della polvere 	Aspirazione della polvere 	Aspirazione della polvere 	Aspirazione della polvere 	Aspirazione della polvere
Grane 80+, 120+, 150+, 180+, 220+, 240+, 320+	Grane 40+, 80+, 120+, 150+, 180+, 220+, 240+, 320+, 400+	Grane 80, 120, 150, 180, 220, 240, 320	Grane 80, 120, 150, 180, 220, 240, 320, 400, 500, 600	Grane 80, 100, 120, 150, 180, 220, 240, 320, 360, 400, 500, 600
Dimensioni 75 mm, 125 mm, 150 mm, 203 mm	Dimensioni 75 mm, 90 mm, 125 mm, 150 mm	Dimensioni 75 mm, 125 mm, 150 mm	Dimensioni 150 mm	Dimensioni 75 mm, 125 mm, 150 mm, 203 mm
Tecnologia 3M Precision-Shaped Grain	Tecnologia 3M Precision-Shaped Grain	Tecnologia Miscela di minerali ceramici innovativi	Tecnologia Miscela di minerali ceramici innovativi	Tecnologia Ossido di alluminio
Supporto Rete	Supporto Carta (configurazione multiforata)	Supporto Rete	Supporto Carta (configurazione multiforata)	Supporto Carta (diverse configurazioni di foratura)
Attacco 3M™ Hookit™	Attacco 3M™ Hookit™	Attacco 3M™ Hookit™	Attacco 3M™ Hookit™	Attacco 3M™ Hookit™



CUBITRON™ II
Dischi abrasivi

5 motivi per passare agli abrasivi 3M™ Cubitron™ II:

1

Tagliano il 30% più velocemente.

2

Durano il doppio rispetto agli abrasivi convenzionali.

3

Non scaldano la superficie, riducendo il rischio di deformare o degradare il metallo.

4

Offrono una finitura più fine e uniforme.

5

Migliorano la produttività perché fanno risparmiare tempo e denaro.

Tecnologie 3M applicate agli abrasivi 3M™ Cubitron™ II

Ce
Ceramica

3M ha un'esperienza pluridecennale nella creazione di minerali che soddisfano le esigenze di ogni applicazione.

Mr
Micro-replicazione

La microreplicazione consente di posizionare sul supporto granuli di minerale identici, creando gli abrasivi 3M Precision-Shaped Grain.

Pp
Lavorazione di precisione

La tecnologia 3M consente di co-spargere con la massima precisione microstrutture di minerale uniformi, indipendentemente dal tipo di supporto del prodotto.

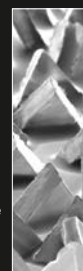

SICUREZZA PERSONALE

• Maschera per polveri classe P3



• Protezione acustica



• Occhiali di protezione



• Tuta riutilizzabile



• Guanti di sicurezza



1 Carteggiatura dell'area di lavoro



- ▶ 3M™ Cubitron™ II Dischi abrasivi con supporto in rete 120+ - 150+.
- ▶ Per prolungare la durata del paltorello quando si utilizzano i dischi abrasivi con supporto in rete da 150 mm, si raccomanda di utilizzare il salva paltorello Festool Automotive Systems (PN 30089, PP-STF D150).
- ▶ Levigatrice elettrica Festool Automotive Systems ETS EC 150/5 o Levigatrice pneumatica Festool Automotive Systems LEX 3 150/5 o 150/7.



3M™ Cubitron™ II Dischi abrasivi con supporto in rete

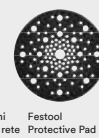

Festool Protective Pad



Festool ETS EC 150/5 EQ



Festool LEX 3 150/5, Festool LEX 3 150/7

2 Carteggiatura fine della superficie e bordi sfumati



- ▶ 3M™ Cubitron™ II Dischi abrasivi con supporto in rete 220+ - 240+.
- ▶ Affinare i precedenti segni di carteggiatura che riducono la possibilità che i solventi penetrino dallo stucco negli strati di vernice OEM. Se ciò accade, può portare a rigonfiamento superficiale attorno alla riparazione.



3M™ Cubitron™ II Dischi abrasivi con supporto in rete



Spia di carteggiatura 3M™

3 Carteggiatura del materiale di riempimento



- ▶ 3M™ Cubitron™ II Dischi abrasivi con supporto in rete 150+ - 240+.
- ▶ Modellatura iniziale dello stucco.
- ▶ Assicurarsi di effettuare l'aspirazione della polvere.
- ▶ Individuare ed evidenziare i graffi di carteggiatura mediante l'applicazione di una spia di carteggiatura.



3M™ Cubitron™ II Dischi abrasivi con supporto in rete



3M™ Cubitron™ II Fogli abrasivi con supporto in rete



Tampone manuale Purple 3M™ Hookit™

4 Pre-carteggiatura di margini e bordi



- ▶ 3M™ Grippy, rotoli abrasivi, P800 - P1000.
- Nota: Per la massima sicurezza di processo.



3M™ Grippy, rotoli abrasivi, P800



3M™ Grippy, rotoli abrasivi, P1000

5 Carteggiatura fine della superficie e bordi sfumati



- ▶ 3M™ Cubitron™ II Dischi abrasivi con supporto in rete 320+.
 - ▶ Si consiglia di lavorare con un'interfaccia morbida durante la carteggiatura di aree curve.
- Suggerimento: La scelta della grana fine deve essere adatta alla sensibilità al solvente della vernice originale. Maggiore è la sensibilità al solvente della vernice originale, più fine è la carteggiatura prima dell'applicazione del primer.



3M™ Cubitron™ II Dischi abrasivi con supporto in rete



Interfaccia spugnosa Festool

6 Carteggiatura del primer sull'area del materiale di riempimento



- ▶ Tampone manuale 3M™ Hookit™ e abrasivi 3M 320+ - 400+.
- ▶ Evidenziare la trama e la struttura del fondo usando una spia di carteggiatura.
- ▶ Per i migliori risultati e il processo più efficiente utilizzare sempre l'aspirazione della polvere.



3M™ Cubitron™ II Fogli abrasivi con supporto in rete



Fogli abrasivi 3M™ Cubitron™ II 737U



Tampone manuale Purple 3M™ Hookit™



Spia di carteggiatura 3M™

7 Pre-carteggiatura di margini e bordi



- ▶ 3M™ Grippy, rotoli abrasivi, P800 - P1000.
- Nota: Per la massima sicurezza di processo.
- ▶ Individuare ed evidenziare i segni di carteggiatura mediante l'applicazione di una spia di carteggiatura.



3M™ Grippy, rotoli abrasivi, P800



3M™ Grippy, rotoli abrasivi, P1000

8 Carteggiatura del fondo su ampie superfici



- ▶ Carteggiatura eccentrica con abrasivi 3M 400+ - P500.
 - ▶ Per colori critici utilizzare un disco flessibile con supporto in spugna 3M™ Hookit™ P600 come ultima fase di carteggiatura dopo 400+.
 - ▶ Pulizia della superficie con dischi abrasivi 3M™ Scotch-Brite™.
- Suggerimento: Si consiglia di lavorare con un'interfaccia morbida per la carteggiatura di aree curve.



Disco 3M™ Cubitron™ II 737U



Dischi abrasivi 3M™ Scotch-Brite™



Festool ETS EC 150/3



Festool LEX 3 150/3

9 Si fonde con parti adiacenti



- ▶ Disco flessibile con supporto in spugna 3M™ Hookit™ P800 - P1000
 - ▶ Preparare le aree adiacenti del trasparente originale.
- Nota: Per la massima sicurezza di processo.



Disco flessibile con supporto in spugna 3M™ Hookit™

Abrasivi e accessori per abrasivi

Dischi con supporto in rete

Focus

Disco abrasivo con supporto in rete 3M™ Cubitron™ II Net

I dischi in rete 3M™ Cubitron™ II rappresentano una famiglia di dischi in rete a taglio rapido e di lunga durata, che offre l'eccezionale velocità di taglio e la durata più lunga di un abrasivo Cubitron II. Sono progettati per massimizzare le prestazioni degli aspiratori di polvere, per ridurre al minimo la presenza delle polveri sulle superfici di lavoro e nell'ambiente.



Utilizzali con un sistema di carteggiatura e aspirazione della polvere consigliato da 3M per potenziare al massimo le prestazioni del sistema di aspirazione delle polveri della tua carrozzeria.

- I nostri dischi con supporto in rete a taglio rapido e lunga durata, sono realizzati con granuli di abrasivo prodotti con la tecnologia brevettata Precision Shaped Grain (PSG) 3M™ Cubitron™ II.
- Consentono di ottenere la migliore aspirazione delle polveri possibile, sia che si utilizzi una levigatrice con sistema di aspirazione indipendente, centralizzato o un aspiratore mobile
- I granuli di abrasivo di forma triangolare presenti su questi dischi carteggiano uniformemente le superfici, senza creare segni disuguali e profondi come fanno i granuli di abrasivo convenzionale. Il minerale abrasivo utilizzato sviluppa meno calore, aumenta la velocità il taglio e incrementa la durata.

ID	COD	Descrizione	MOQ	UM	CP	UV
7100249788	31641	Disco abrasivo con supporto in rete 3M™ Cubitron™ II Net, 203 mm, grana 80+, 31641	150	Pezzo	25	150
7100249802	31642	Disco abrasivo con supporto in rete 3M™ Cubitron™ II Net, 203 mm, grana 120+, 31642	150	Pezzo	25	150
7100249793	31643	Disco abrasivo con supporto in rete 3M™ Cubitron™ II Net, 203 mm, grana 150+, 31643	150	Pezzo	25	150
7100249792	31644	Disco abrasivo con supporto in rete 3M™ Cubitron™ II Net, 203 mm, grana 180+, 31644	150	Pezzo	25	150
7100249805	31645	Disco abrasivo con supporto in rete 3M™ Cubitron™ II Net, 203 mm, grana 220+, 31645	150	Pezzo	25	150
7100249791	31646	Disco abrasivo con supporto in rete 3M™ Cubitron™ II Net, 203 mm, grana 240+, 31646	150	Pezzo	25	150
7100249806	31647	Disco abrasivo con supporto in rete 3M™ Cubitron™ II Net, 203 mm, grana 320+, 31647	150	Pezzo	25	150

Abrasivi e accessori per abrasivi

Focus

Dischi abrasivi con supporto in rete 3M™ Cubitron™ II Net in rotolo

I dischi in rete 3M™ Cubitron™ II rappresentano una famiglia di dischi in rete a taglio rapido e dalla durata più lunga, che offre l'eccezionale velocità di taglio e la durata più lunga di un abrasivo Cubitron II. Sono progettati per massimizzare le prestazioni degli aspiratori di polvere, per ridurre al minimo la presenza delle polveri sulle superfici di lavoro e nell'ambiente.



Utilizzali con un sistema di carteggiatura e aspirazione della polvere consigliato da 3M per potenziare al massimo le prestazioni del sistema di aspirazione delle polveri della tua carrozzeria.

- I nostri dischi con supporto in rete a taglio rapido e lunga durata, sono realizzati con granuli di abrasivo prodotti con la tecnologia brevettata Precision Shaped Grain (PSG) 3M™ Cubitron™ II.
- Consentono di ottenere la migliore aspirazione delle polveri possibile, sia che si utilizzi una levigatrice con sistema di aspirazione indipendente, centralizzato o un aspiratore mobile
- I granuli di abrasivo di forma triangolare presenti su questi dischi carteggiano uniformemente le superfici, senza creare segni disuguali e profondi come fanno i granuli di abrasivo convenzionale. Il minerale abrasivo utilizzato sviluppa meno calore, aumenta la velocità il taglio e incrementa la durata.

ID	COD	Descrizione	MOQ	UM	CP	UV
7100249797	31679	Dischi abrasivi con supporto in rete 3M™ Cubitron™ II Net in rotolo, 75 mm, grana 80+, 31679	6	Rotolo	1	6
7100249796	31680	Dischi abrasivi con supporto in rete 3M™ Cubitron™ II Net in rotolo, 75 mm, grana 120+, 31680	6	Rotolo	1	6
7100249556	31681	Dischi abrasivi con supporto in rete 3M™ Cubitron™ II Net in rotolo, 75 mm, grana 150+, 31681	6	Rotolo	1	6
7100249544	31682	Dischi abrasivi con supporto in rete 3M™ Cubitron™ II Net in rotolo, 75 mm, grana 180+, 31682	6	Rotolo	1	6
7100249795	31683	Dischi abrasivi con supporto in rete 3M™ Cubitron™ II Net in rotolo, 75 mm, grana 220+, 31683	6	Rotolo	1	6
7100249794	31684	Dischi abrasivi con supporto in rete 3M™ Cubitron™ II Net in rotolo, 75 mm, grana 240+, 31684	6	Rotolo	1	6
7100249555	31685	Dischi abrasivi con supporto in rete 3M™ Cubitron™ II Net in rotolo, 75 mm, grana 320+, 31685	6	Rotolo	1	6
7100249539	31665	Dischi abrasivi con supporto in rete 3M™ Cubitron™ II Net in rotolo, 125 mm, grana 80+, 31665	6	Rotolo	1	6
7100249540	31666	Dischi abrasivi con supporto in rete 3M™ Cubitron™ II Net in rotolo, 125 mm, grana 120+, 31666	6	Rotolo	1	6
7100249541	31667	Dischi abrasivi con supporto in rete 3M™ Cubitron™ II Net in rotolo, 125 mm, grana 150+, 31667	6	Rotolo	1	6
7100249557	31668	Dischi abrasivi con supporto in rete 3M™ Cubitron™ II Net in rotolo, 125 mm, grana 180+, 31668	6	Rotolo	1	6
7100249531	31669	Dischi abrasivi con supporto in rete 3M™ Cubitron™ II Net in rotolo, 125 mm, grana 220+, 31669	6	Rotolo	1	6
7100249532	31670	Dischi abrasivi con supporto in rete 3M™ Cubitron™ II Net in rotolo, 125 mm, grana 240+, 31670	6	Rotolo	1	6
7100249545	31671	Dischi abrasivi con supporto in rete 3M™ Cubitron™ II Net in rotolo, 125 mm, grana 320+, 31671	6	Rotolo	1	6
7100249800	31650	Dischi abrasivi con supporto in rete 3M™ Cubitron™ II Net in rotolo, 150 mm, grana 80+, 31650	6	Rotolo	1	6
7100249799	31651	Dischi abrasivi con supporto in rete 3M™ Cubitron™ II Net in rotolo, 150 mm, grana 120+, 31651	6	Rotolo	1	6
7100249535	31652	Dischi abrasivi con supporto in rete 3M™ Cubitron™ II Net in rotolo, 150 mm, grana 150+, 31652	6	Rotolo	1	6
7100249536	31653	Dischi abrasivi con supporto in rete 3M™ Cubitron™ II Net in rotolo, 150 mm, grana 180+, 31653	6	Rotolo	1	6

ID = ID Prodotto, COD = Codice Articolo, MOQ = Minimo d'ordine, UM = Unità di Misura, CP = Confezione Piccola, UV = Unità di Vendita

Abrasivi e accessori per abrasivi

Focus

Dischi abrasivi con supporto in rete 3M™ Cubitron™ II Net in rotolo

I dischi in rete 3M™ Cubitron™ II rappresentano una famiglia di dischi in rete a taglio rapido e dalla durata più lunga, che offre l'eccezionale velocità di taglio e la durata più lunga di un abrasivo Cubitron II. Sono progettati per massimizzare le prestazioni degli aspiratori di polvere, per ridurre al minimo la presenza delle polveri sulle superfici di lavoro e nell'ambiente.



Utilizzali con un sistema di carteggiatura e aspirazione della polvere consigliato da 3M per potenziare al massimo le prestazioni del sistema di aspirazione delle polveri della tua carrozzeria.

- I nostri dischi con supporto in rete a taglio rapido e lunga durata, sono realizzati con granuli di abrasivo prodotti con la tecnologia brevettata Precision Shaped Grain (PSG) 3M™ Cubitron™ II.
- Consentono di ottenere la migliore aspirazione delle polveri possibile, sia che si utilizzi una levigatrice con sistema di aspirazione indipendente, centralizzato o un aspiratore mobile
- I granuli di abrasivo di forma triangolare presenti su questi dischi carteggiano uniformemente le superfici, senza creare segni disuguali e profondi come fanno i granuli di abrasivo convenzionale. Il minerale abrasivo utilizzato sviluppa meno calore, aumenta la velocità il taglio e incrementa la durata.

ID	COD	Descrizione	MOQ	UM	CP	UV
7100249537	31654	Dischi abrasivi con supporto in rete 3M™ Cubitron™ II Net in rotolo, 150 mm, grana 220+, 31654	6	Rotolo	1	6
7100249538	31655	Dischi abrasivi con supporto in rete 3M™ Cubitron™ II Net in rotolo, 150 mm, grana 240+, 31655	6	Rotolo	1	6
7100249560	31656	Dischi abrasivi con supporto in rete 3M™ Cubitron™ II Net in rotolo, 150 mm, grana 320+, 31656	6	Rotolo	1	6

Focus

Dischi abrasivi con supporto in rete 3M™ Blue Net in rotolo

I dischi abrasivi con supporto in rete 3M™ Blue Net garantiscono prestazioni eccezionali. Sono costruiti con una miscela di abrasivi ceramici e tradizionali che garantiscono una velocità di taglio elevata e una lunga durata. Riducono al minimo le polveri se utilizzati in abbinamento a un sistema di aspirazione.



- Dischi abrasivi che offrono prestazioni eccezionali ad un prezzo competitivo
- Prodotti con una speciale miscela di minerali ceramici, offrono eccellenti velocità di taglio e durata
- Un equilibrio ottimale per le massime prestazioni abrasive in termini di taglio, durata e aspirazione della polvere

ID	COD	Descrizione	MOQ	UM	CP	UV
7100250643	36420	Dischi abrasivi con supporto in rete 3M™ Blue Net in rotolo, 150 mm, grana 80, 36420	8	Rotolo	1	8
7100250644	36421	Dischi abrasivi con supporto in rete 3M™ Blue Net in rotolo, 150 mm, grana 120, 36421	8	Rotolo	1	8
7100250645	36422	Dischi abrasivi con supporto in rete 3M™ Blue Net in rotolo, 150 mm, grana 150, 36422	8	Rotolo	1	8
7100250646	36423	Dischi abrasivi con supporto in rete 3M™ Blue Net in rotolo, 150 mm, grana 180, 36423	8	Rotolo	1	8
7100250647	36424	Dischi abrasivi con supporto in rete 3M™ Blue Net in rotolo, 150 mm, grana 220, 36424	8	Rotolo	1	8
7100250653	36425	Dischi abrasivi con supporto in rete 3M™ Blue Net in rotolo, 150 mm, grana 240, 36425	8	Rotolo	1	8
7100250651	36426	Dischi abrasivi con supporto in rete 3M™ Blue Net in rotolo, 150 mm, grana 320, 36426	8	Rotolo	1	8

Abrasivi e accessori per abrasivi

Dischi con supporto in carta

Focus

Disco abrasivo 3M™ Cubitron™ II Hookit™ 737U

Ottieni velocità di taglio e durata superiori nelle fasi più importanti della riparazione grazie al disco abrasivo con design multiforato 3M™ Cubitron™ II Hookit™ Purple+ 737U. Il disco abrasivo dalla grana di forma triangolare e con design multiforato è ideale per rimuovere la vernice, levigare lo stucco e preparare le superfici alla verniciatura.



- Taglio più rapido del 30% rispetto ad altri abrasivi di qualità
- I granuli PSG auto-affilanti durano il doppio degli abrasivi industriali tradizionali
- Una superficie di taglio più affilata richiede meno pressione, con una conseguente riduzione dell'attrito e dell'usura

ID	COD	Descrizione	MOQ	UM	CP	UV
7100272288	51626	Disco abrasivo 3M™ Cubitron™ II Hookit™ 737U, 75 mm, Multiforato, 80+, 51626	500	Pezzo	50	500
7100272289	51627	Disco abrasivo 3M™ Cubitron™ II Hookit™ 737U, 75 mm, Multiforato, 120+, 51627	500	Pezzo	50	500
7100272290	51629	Disco abrasivo 3M™ Cubitron™ II Hookit™ 737U, 75 mm, Multiforato, 150+, 51629	500	Pezzo	50	500
7100272291	51630	Disco abrasivo 3M™ Cubitron™ II Hookit™ 737U, 75 mm, Multiforato, 180+, 51630	500	Pezzo	50	500
7100272294	51631	Disco abrasivo 3M™ Cubitron™ II Hookit™ 737U, 75 mm, Multiforato, 220+, 51631	500	Pezzo	50	500
7100272293	52026	Disco abrasivo 3M™ Cubitron™ II Hookit™ 737U, 75 mm, Multiforato, 240+, 52026	500	Pezzo	50	500
7100272292	52027	Disco abrasivo 3M™ Cubitron™ II Hookit™ 737U, 75 mm, Multiforato, 320+, 52027	500	Pezzo	50	500
7100229088	52028	Disco abrasivo 3M™ Cubitron™ II Hookit™ 737U, 75 mm, Multiforato, 400+, 52028	500	Pezzo	50	500
7100273450	51610	Disco abrasivo 3M™ Cubitron™ II Hookit™ 737U, 90 mm, Multiforato, 80+, 51610	500	Pezzo	50	500
7100273615	51611	Disco abrasivo 3M™ Cubitron™ II Hookit™ 737U, 90 mm, Multiforato, 120+, 51611	500	Pezzo	50	500
7100273614	51612	Disco abrasivo 3M™ Cubitron™ II Hookit™ 737U, 90 mm, Multiforato, 150+, 51612	500	Pezzo	50	500
7100273628	51613	Disco abrasivo 3M™ Cubitron™ II Hookit™ 737U, 90 mm, Multiforato, 180+, 51613	500	Pezzo	50	500
7100273627	51614	Disco abrasivo 3M™ Cubitron™ II Hookit™ 737U, 90 mm, Multiforato, 220+, 51614	500	Pezzo	50	500
7100273629	51615	Disco abrasivo 3M™ Cubitron™ II Hookit™ 737U, 90 mm, Multiforato, 240+, 51615	500	Pezzo	50	500
7100273449	51616	Disco abrasivo 3M™ Cubitron™ II Hookit™ 737U, 90 mm, Multiforato, 320+, 51616	500	Pezzo	50	500
7100229086	51617	Disco abrasivo 3M™ Cubitron™ II Hookit™ 737U, 90 mm, Multiforato, 400+, 51617	500	Pezzo	50	500
7100147540	31366	Disco abrasivo 3M™ Cubitron™ II Hookit™ 737U, 125 mm, Multiforato, 80+, 31366	200	Pezzo	50	200
7100155356	31367	Disco abrasivo 3M™ Cubitron™ II Hookit™ 737U, 125 mm, Multiforato, 120+, 31367	200	Pezzo	50	200
7100155302	31368	Disco abrasivo 3M™ Cubitron™ II Hookit™ 737U, 125 mm, Multiforato, 150+, 31368	200	Pezzo	50	200
7100155358	31369	Disco abrasivo 3M™ Cubitron™ II Hookit™ 737U, 125 mm, Multiforato, 180+, 31369	200	Pezzo	50	200

ID = ID Prodotto, COD = Codice Articolo, MOQ = Minimo d'ordine, UM = Unità di Misura, CP = Confezione Piccola, UV = Unità di Vendita

Abrasivi e accessori per abrasivi

Focus

Disco abrasivo 3M™ Cubitron™ II Hookit™ 737U

Ottieni velocità di taglio e durata superiori nelle fasi più importanti della riparazione grazie al disco abrasivo con design multiforato 3M™ Cubitron™ II Hookit™ Purple+ 737U. Il disco abrasivo dalla grana di forma triangolare e con design multiforato è ideale per rimuovere la vernice, levigare lo stucco e preparare le superfici alla verniciatura.



- Taglio più rapido del 30% rispetto ad altri abrasivi di qualità
- I granuli PSG auto-affilanti durano il doppio degli abrasivi industriali tradizionali
- Una superficie di taglio più affilata richiede meno pressione, con una conseguente riduzione dell'attrito e dell'usura

ID	COD	Descrizione	MOQ	UM	CP	UV
7100155365	31471	Disco abrasivo 3M™ Cubitron™ II Hookit™ 737U, 125 mm, Multiforato, 220+, 31471	200	Pezzo	50	200
7100138560	31472	Disco abrasivo 3M™ Cubitron™ II Hookit™ 737U, 125 mm, Multiforato, 240+, 31472	4	Scatola	1	4
7100141498	31473	Disco abrasivo 3M™ Cubitron™ II Hookit™ 737U, 125 mm, Multiforato, 320+, 31473	200	Pezzo	50	200
7100141501	31474	Disco abrasivo 3M™ Cubitron™ II Hookit™ 737U, 125 mm, Multiforato, 400+, 31474	200	Pezzo	50	200
7100238420	52020	Disco abrasivo 3M™ Cubitron™ II Hookit™ 737U, 150 mm, Multiforati, 80+/400+, 52020	1	Kit	1	50
7100273602	51369	Disco abrasivo 3M™ Cubitron™ II Hookit™ 737U, 150 mm, Multiforato, 80+, 51369	250	Pezzo	50	250
7100273932	51370	Disco abrasivo 3M™ Cubitron™ II Hookit™ 737U, 150 mm, Multiforato, 120+, 51370	250	Pezzo	50	250
7100273963	51421	Disco abrasivo 3M™ Cubitron™ II Hookit™ 737U, 150 mm, Multiforato, 150+, 51421	250	Pezzo	50	250
7100273957	51422	Disco abrasivo 3M™ Cubitron™ II Hookit™ 737U, 150 mm, Multiforato, 180+, 51422	250	Pezzo	50	250
7100273613	51423	Disco abrasivo 3M™ Cubitron™ II Hookit™ 737U, 150 mm, Multiforato, 220+, 51423	250	Pezzo	50	250
7100265969	51424	Disco abrasivo 3M™ Cubitron™ II Hookit™ 737U, 150 mm, Multiforato, 240+, 51424	250	Pezzo	50	250
7100173181	51426	Disco abrasivo 3M™ Cubitron™ II Hookit™ 737U, 150 mm, Multiforato, 320+, 51426	250	Pezzo	50	250
7100225245	51428	Disco abrasivo 3M™ Cubitron™ II Hookit™ 737U, 150 mm, Multiforato, 400+, 51428	250	Pezzo	50	250

SICUREZZA PERSONALE

• Maschera per polveri classe P3



• Protezione acustica



• Occhiali di protezione



• Tuta riutilizzabile



• Guanti in nitrile



Requisiti di base



- Utilizzare sempre un'aspirazione adeguata e selezionare gli utensili corretti per la carteggiatura dell'alluminio: Festool Cleantec CTM 48 EC / B22 è certificato ai sensi della direttiva ATEX 94/9 / EG per le aree della Zona 22.
- Utensili dedicati e abrasivi per evitare la contaminazione incrociata.

Nota: Se polvere di acciaio e alluminio vengono mescolati insieme, si potrebbe creare una reazione termica, che può produrre un'esplosione molto più potente di una con solo polvere di alluminio.



Festool LEX 3 150/5
Festool LEX 3 150/7



Festool Cleantec CTM
48 E LE EC / B22



Festool IAS 3-3500 AS - corrisponde a DIN IEC 312, antistatico, resistenza di spurgo (DIN IEC 312) <1 MΩ / m

1 Carteggiatura dell'area di lavoro



- Dischi abrasivi 3M™ Hookit™ Cubitron™ 120+ - 150+.
- Individuare ed evidenziare i segni di carteggiatura mediante l'applicazione di una spia di carteggiatura.

Nota: L'alluminio è un metallo molto morbido! Prestare particolare attenzione poiché l'uso di abrasivi eccessivamente grossolani può danneggiare gravemente la superficie del substrato.



Dischi abrasivi 3M™ Hookit™ Cubitron™



Spia di carteggiatura 3M™

2 Carteggiatura fine della superficie e bordi sfumati



- Dischi abrasivi 3M™ Hookit™ Cubitron™ II 220+ - 240+.

- Rifornire i precedenti segni di carteggiatura che riducono la possibilità che i solventi penetrino dallo stucco negli strati di vernice OEM. Se ciò accade, può portare a rigonfiamento superficiale attorno alla riparazione.

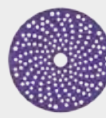

Dischi abrasivi 3M™ Hookit™ Cubitron™



Interfaccia spugnosa Festool

3 Carteggiatura dello stucco



- Dischi abrasivi 3M™ Hookit™ Cubitron™ II 150+ - 240+.

- Carteggiatura in piano dell'area stuccata.

- Individuare ed evidenziare i segni di carteggiatura mediante l'applicazione di una spia di carteggiatura.

Nota: Evitare un eccessivo accumulo di calore durante il processo di carteggiatura poiché ciò può danneggiare il substrato di alluminio.



Dischi abrasivi 3M™ Hookit™ Cubitron™



Tampone manuale Purple 3M™ Hookit™



3M™ Hookit™ Purple + Fogli abrasivi

4 Pre-carteggiatura di margini e bordi



- Foglio abrasivo flessibile 3M™ Hookit™ P800-P1000.

Nota: Per la massima sicurezza di processo.



Fogli abrasivi flessibili 3M™ Hookit™



Fogli abrasivi flessibili 3M™ Hookit™

5 Carteggiatura fine della superficie e azzurrimenti dei bordi



- Dischi abrasivi 3M™ Hookit™ Cubitron™ 320+

- Si consiglia di lavorare con un'interfaccia morbida durante la carteggiatura di aree curve.

Suggerimento: La scelta della grana fine deve essere adattata alla sensibilità al solvente della vernice originale. Maggiore è la sensibilità al solvente della vernice originale, più fine è la carteggiatura prima dell'applicazione del primer.

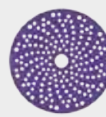

Dischi abrasivi 3M™ Hookit™ Cubitron™



Interfaccia spugnosa Festool

6 Carteggiatura in piano dell'area stuccata.



- Tampone manuale 3M™ Hookit™ e abrasivi 3M 320+ - 400+.

- Evidenziare la struttura del fondo usando una spia di carteggiatura.

- Per i migliori risultati e il processo più efficiente utilizzare sempre l'unità di aspirazione.



Fogli abrasivi 3M™ Hookit™ Cubitron™ II



Tampone manuale Purple 3M™ Hookit™



Spia di carteggiatura 3M™

7 Pre-carteggiatura di margini e bordi



- Fogli abrasivi flessibili 3M™ Hookit™ P800-P1000.

Nota: Per la massima sicurezza di processo.

- Individuare ed evidenziare i segni di carteggiatura mediante l'applicazione di una spia di carteggiatura.



Fogli abrasivi flessibili 3M™ Hookit™



Fogli abrasivi flessibili 3M™ Hookit™

8 Carteggiatura del fondo finale su ampia superficie prima della verniciatura



- Carteggiatura eccentrica con abrasivi 3M 400+ - P500.

- Per colori critici utilizzare un disco flessibile con supporto in spugna 3M™ Hookit™ P600 come ultima fase di carteggiatura dopo 400+.

- Pulizia della superficie con dischi abrasivi 3M™ Scotch-Brite™.

Suggerimento: Si consiglia di lavorare con un'interfaccia morbida durante la carteggiatura di aree curve.

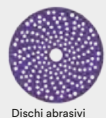

Dischi abrasivi 3M™ Hookit™ Cubitron™

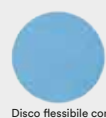

Disco flessibile con supporto in spugna 3M™ Hookit™



Dischi abrasivi 3M™ Scotch-Brite™



Festool LEX 3 150/3

9 Sfumatura con parti adiacenti



- Disco flessibile con supporto in spugna 3M™ Hookit™ P800 - P1000.

- Preparare le aree adiacenti del rivestimento trasparente OEM.

Nota: Per la massima sicurezza di processo.



Disco flessibile con supporto in spugna 3M™ Hookit™

SICUREZZA PERSONALE

• Maschera per polveri classe P2



• Protezione acustica



• Guanti Comfort



• Indumenti da lavoro
rutilizzabili



• Guanti di sicurezza



1 Darba zonas
slīpēšana



- ▶ Remontējamo laukumu slīpējiet līdz neapstrādāta metāla pamatnei
 - ▶ Lai ātrāk noņemtu pārklājumus, izmantojiet ROTEX kustības iestatījumu
 - ▶ Lai novērstu iepriekšējās slīpēšanas skrambas, pārslēdziet uz ROTEX ekscentra kustību, nemainot iekārtai iepriekš uzstādīto abrazīvo disku
- Piezīme. Alumīnija pamatnēm un darba vietām vienmēr izmantojiet pneimatisko slīpēšanas instrumentu, piemēram, Festool automatizētās sistēmas LEX 3 150/7, un 22. zonas laukumiem ievērojiet ATEX direktīvas 94/9/EK norādījumus.

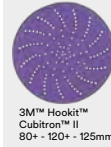

3M™ Hookit™ Cubitron™ II 80+ - 120+ - 125mm



Festool RO 125



3M™ Hookit™ Cubitron™ II 80+ - 120+ - 150mm



Festool LEX 3 150/7

2 Virsmas
tīrīšana



- ▶ Sgrassare la superficie



3M™ universāls līmes tīrīšanas līdzeklis



3M™ profesionālās paneļa salvetes

Jauna kārtiņa
kalibrēšana



- ▶ Ievietojiet kārtiņu piemērotā uzklāšanas pistolē
 - ▶ Pirms maisītāja pievienošanas kārtiņam izlīdziniet kārtiņu, izspiežot nelielu daudzumu materiāla, līdz abas sastāvdaļas ir vienādi izspiestas
 - ▶ Pievienojiet jaukšanas sprauslu un izmetiet pirmos 2–4 cm izstumtā materiāla, lai noņemtu nepareizi sajaukto materiālu
- Piezīme. Iepriekšējā darbība ir jāveic tikai tad, ja lietojat jaunu kārtiņu.



3M™ Stucco epossidico per metalli



3M™ Ugello per miscelazione statica



3M™ Pistola manuale ad alta potenza

3 Applicazione



- ▶ Vispirms uz metinātā laukuma uzklājiet "blīvu" materiāla kārtu, lai nodrošinātu, ka materiāls pilnībā pārklāj visus iepriekšējo metināšanas posmu caurumus. Papildu produkta slāņus var uzreiz uzklāt uz pirmās kārtas, veicot tā saukto uzklāšanu uz mitrā slāņa, uzklājot remontēšanai izmantojamo materiālu vajadzīgajā līmenī
- ▶ Apstrādes laiks un jaukšanas sprauslu atvēršanas laiks 15–20 min 22 °C temperatūrā
- ▶ Rļeicamie iestatījumi aplikatoriem: pneimatiskās maks. ieplūdes spiediens 5,5 bāri / akumulatora jauda 3 kN, maksimālais ātrums 180 mm/min



3M™ Spatola in plastica

4 Essiccazione



- ▶ 3M™ FC epoksīda pildvielas metālam sacietēšanu var paātrināt, pēc sākotnējās sabiezīšanas izmantojot infrasarkano staru žāvētāju. Pirms lietojat infrasarkano staru žāvētāju, uzgaidiet 10 minūtes un tad sildiet 10–20 minūtes ar paneļa temperatūru 70 °C
 - ▶ Žāvēšana ar gaisu: slīpējams ~ pēc 4 h 22 °C apkārtējā temperatūrā
- Lietošanas padoms: materiāla un virsmas uzsildīšana līdz –30 °C pirms materiāla uzklāšanas palīdzēs paātrināt sacietēšanu, it īpaši zemā apkārtējā temperatūrā

5 Pildāmā laukuma
iepriekšējā
slīpēšana



- ▶ La fase di pre-careggiatura può essere eseguita anche utilizzando strumenti manuali tradizionali

6 Aizpildāmā
laukuma
slīpēšana



- ▶ Aizpildāmā laukuma līdzena slīpēšana
- ▶ Lai ātrāk noņemtu pārklājumus, izmantojiet ROTEX kustības iestatījumu
- ▶ Lai novērstu iepriekšējās slīpēšanas skrambas, pārslēdziet uz ROTEX ekscentra kustību, nemainot iekārtai iepriekš uzstādīto abrazīvo disku

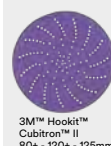

3M™ Hookit™ Cubitron™ II 80+ - 120+ - 125mm



Festool RO 125



3M™ Hookit™ Cubitron™ II 80+ - 120+ - 150mm



Festool LEX 3 150/7

7 Virsmas
tīrīšana



- ▶ Sgrassare a fondo la superficie



3M™ universāls līmes tīrīšanas līdzeklis



3M™ profesionālās paneļa salvetes

Pēc izvēles — otrā
slāņa uzklāšana



- ▶ Ja nepieciešams, uzklājiet vēl vienu 3M™ FC epoksīda pildvielas metāliem slāni un atkārtojiet žāvēšanas un slīpēšanas procesu, kā ieteikts iepriekšējās darbībās.
- ▶ Maksimālais sagatavotais biežums nedrīkst pārsniegt 4–6 mm, maksimālais slāņa biežums nedrīkst pārsniegt 2–3 mm
- ▶ Ievērojiet automašīnu ražotāja un krāsošanas uzņēmuma ieteikumus turpmākajām darbībām



3M™ Stucco epossidico per metalli



3M™ Ugello per miscelazione statica



3M™ Pistola manuale ad alta potenza

Abrasivi e accessori per abrasivi

Disco abrasivo 3M™ Hookit™ 245

Il disco abrasivo 3M™ Hookit™ 245 grazie al minerale con ossido di alluminio e legante a base resina, garantisce resistenza e ottima durata; è disponibile con diverse dimensioni forature e grane.



- Ottieni prestazioni elevate da un disco resistente e duraturo
- Adatto alla preparazione dei pannelli
- Scegli il disco ideale tra i vari formati, forature e grane disponibili

ID	COD	Descrizione	MOQ	UM	CP	UV
7000034271	80350	Disco abrasivo 3M™ Hookit™ 245, 150 mm, 7 fori, P40, 80350	250	Pezzo	50	250
7000034270	80351	Disco abrasivo 3M™ Hookit™ 245, 150 mm, 7 fori, P60, 80351	250	Pezzo	50	250
7000034269	80352	Disco abrasivo 3M™ Hookit™ 245, 150 mm, 7 fori, P80, 80352	250	Pezzo	50	250
7000034084	00317	Disco abrasivo 3M™ Hookit™ 245, 150 mm, 9 fori, P40, 00317	250	Pezzo	50	250
7000034186	00316	Disco abrasivo 3M™ Hookit™ 245, 150 mm, 9 fori, P60, 00316	250	Pezzo	50	250
7000034085	00315	Disco abrasivo 3M™ Hookit™ 245, 150 mm, 9 fori, P80, 00315	250	Pezzo	50	250
7000082406	00696	Disco abrasivo 3M™ Hookit™ 245, 203 mm, 8 fori, P40, 00696	125	Pezzo	25	125
7000082407	00694	Disco abrasivo 3M™ Hookit™ 245, 203 mm, 8 fori, P80, 00694	125	Pezzo	25	125

Disco abrasivo 3M™ Hookit™ 255P

Il disco 3M™ Hookit™ 255P Oro è un disco abrasivo con supporto in carta per la carteggiatura di fondi, stucchi e vernici. Il minerale del disco 255P offre prestazioni superiori.



- Universale
- Disponibili in varie grane, da P80 a P500. Le sue applicazioni includono la rimozione della vernice.
- I dischi 255P consentono di ottenere un taglio migliore, riducendo l'intasamento superficiale

ID	COD	Descrizione	MOQ	UM	CP	UV
7000083430	50088	3M™ Hookit™ Dischi abrasivi 255P, 75 mm, Senza fori, P80, 50088	10	Pacco	1	10
7000083429	50087	3M™ Hookit™ Dischi abrasivi 255P, 75 mm, Senza fori, P120, 50087	10	Pacco	1	10
7000083428	50086	3M™ Hookit™ Dischi abrasivi 255P, 75 mm, Senza fori, P180, 50086	10	Pacco	1	10
7000083427	50085	3M™ Hookit™ Dischi abrasivi 255P, 75 mm, Senza fori, P240, 50085	10	Pacco	1	10
7000083425	50083	3M™ Hookit™ Dischi abrasivi 255P, 75 mm, Senza fori, P320, 50083	10	Pacco	1	10
7000083423	50081	3M™ Hookit™ Dischi abrasivi 255P, 75 mm, Senza fori, P400, 50081	10	Pacco	1	10
7000083422	50080	3M™ Hookit™ Dischi abrasivi 255P, 75 mm, Senza fori, P500, 50080	10	Pacco	1	10
7000083133	60487	3M™ Hookit™ Dischi abrasivi 255P, 125 mm, 9 Fori, P80, 60487	500	Pezzo	100	500
7000083131	60485	3M™ Hookit™ Dischi abrasivi 255P, 125 mm, 9 Fori, P120, 60485	500	Pezzo	100	500
7000083129	60483	3M™ Hookit™ Dischi abrasivi 255P, 125 mm, 9 Fori, P180, 60483	500	Pezzo	100	500
7000083127	60481	3M™ Hookit™ Dischi abrasivi 255P, 125 mm, 9 Fori, P240, 60481	500	Pezzo	100	500
7000083262	60477	3M™ Hookit™ Dischi abrasivi 255P, 125 mm, 9 Fori, P400, 60477	500	Pezzo	100	500
7000083264	60479	3M™ Hookit™ Dischi abrasivi 255P, 125 mm, 9 Fori, P500, 60479	500	Pezzo	100	500
7100106425	51654	3M™ Hookit™ Dischi abrasivi 255P, 150 mm, 17 Fori, P80, 51654	500	Pezzo	100	500
7100106426	51656	3M™ Hookit™ Dischi abrasivi 255P, 150 mm, 17 Fori, P120, 51656	500	Pezzo	100	500
7100106427	51657	3M™ Hookit™ Dischi abrasivi 255P, 150 mm, 17 Fori, P150, 51657	500	Pezzo	100	500
7100106428	51658	3M™ Hookit™ Dischi abrasivi 255P, 150 mm, 17 Fori, P180, 51658	500	Pezzo	100	500
7100106429	51659	3M™ Hookit™ Dischi abrasivi 255P, 150 mm, 17 Fori, P220, 51659	500	Pezzo	100	500
7100106430	51660	3M™ Hookit™ Dischi abrasivi 255P, 150 mm, 17 Fori, P240, 51660	500	Pezzo	100	500

Abrasivi e accessori per abrasivi

Disco abrasivo 3M™ Hookit™ 255P

Il disco 3M™ Hookit™ 255P Oro è un disco abrasivo con supporto in carta per la carteggiatura di fondi, stucchi e vernici. Il minerale del disco 255P offre prestazioni superiori.



- Universale
- Disponibili in varie grane, da P80 a P500. Le sue applicazioni includono la rimozione della vernice.
- I dischi 255P consentono di ottenere un taglio migliore, riducendo l'intasamento superficiale

ID	COD	Descrizione	MOQ	UM	CP	UV
7100106431	51661	3M™ Hookit™ Dischi abrasivi 255P, 150 mm, 17 Fori, P280, 51661	500	Pezzo	100	500
7100106432	51662	3M™ Hookit™ Dischi abrasivi 255P, 150 mm, 17 Fori, P320, 51662	500	Pezzo	100	500
7100106433	51663	3M™ Hookit™ Dischi abrasivi 255P, 150 mm, 17 Fori, P360, 51663	500	Pezzo	100	500
7100106434	51664	3M™ Hookit™ Dischi abrasivi 255P, 150 mm, 17 Fori, P400, 51664	500	Pezzo	100	500
7100106435	51665	3M™ Hookit™ Dischi abrasivi 255P, 150 mm, 17 Fori, P500, 51665	500	Pezzo	100	500
7000083831	80355	3M™ Hookit™ Dischi abrasivi 255P, 150 mm, 7 Fori, P80, 80355	500	Pezzo	100	500
7000083829	80357	3M™ Hookit™ Dischi abrasivi 255P, 150 mm, 7 Fori, P120, 80357	500	Pezzo	100	500
7000083828	80358	3M™ Hookit™ Dischi abrasivi 255P, 150 mm, 7 Fori, P150, 80358	500	Pezzo	100	500
7000083827	80359	3M™ Hookit™ Dischi abrasivi 255P, 150 mm, 7 Fori, P180, 80359	500	Pezzo	100	500
7000083826	80360	3M™ Hookit™ Dischi abrasivi 255P, 150 mm, 7 Fori, P220, 80360	500	Pezzo	100	500
7000083825	80361	3M™ Hookit™ Dischi abrasivi 255P, 150 mm, 7 Fori, P240, 80361	500	Pezzo	100	500
7000083823	80363	3M™ Hookit™ Dischi abrasivi 255P, 150 mm, 7 Fori, P320, 80363	500	Pezzo	100	500
7000083822	80364	3M™ Hookit™ Dischi abrasivi 255P, 150 mm, 7 Fori, P360, 80364	500	Pezzo	100	500
7000083821	80365	3M™ Hookit™ Dischi abrasivi 255P, 150 mm, 7 Fori, P400, 80365	500	Pezzo	100	500
7000083820	80366	3M™ Hookit™ Dischi abrasivi 255P, 150 mm, 7 Fori, P500, 80366	500	Pezzo	100	500
7100253066	50443	3M™ Hookit™ Dischi abrasivi 255P, 150 mm, 15 Fori, P80, 50443	500	Pezzo	100	500
7100253067	50445	3M™ Hookit™ Dischi abrasivi 255P, 150 mm, 15 Fori, P120, 50445	500	Pezzo	100	500
7100253068	50446	3M™ Hookit™ Dischi abrasivi 255P, 150 mm, 15 Fori, P150, 50446	500	Pezzo	100	500
7100253069	50447	3M™ Hookit™ Dischi abrasivi 255P, 150 mm, 15 Fori, P180, 50447	500	Pezzo	100	500
7100253070	50448	3M™ Hookit™ Dischi abrasivi 255P, 150 mm, 15 Fori, P220, 50448	500	Pezzo	100	500
7100253071	50449	3M™ Hookit™ Dischi abrasivi 255P, 150 mm, 15 Fori, P240, 50449	500	Pezzo	100	500
7100253073	50451	3M™ Hookit™ Dischi abrasivi 255P, 150 mm, 15 Fori, P320, 50451	500	Pezzo	100	500
7100253075	50453	3M™ Hookit™ Dischi abrasivi 255P, 150 mm, 15 Fori, P400, 50453	500	Pezzo	100	500
7100253076	50454	3M™ Hookit™ Dischi abrasivi 255P, 150 mm, 15 Fori, P500, 50454	500	Pezzo	100	500
7000082547	00174	3M™ Hookit™ Dischi abrasivi 255P, 203 mm, 8 Fori, P80, 00174	250	Pezzo	50	250
7000082544	00171	3M™ Hookit™ Dischi abrasivi 255P, 203 mm, 8 Fori, P150, 00171	250	Pezzo	50	250
7000082556	00168	3M™ Hookit™ Dischi abrasivi 255P, 203 mm, 8 Fori, P240, 00168	250	Pezzo	50	250

Abrasivi e accessori per abrasivi

Disco abrasivo 3M™ Hookit™ 325U

Il disco abrasivo 3M™ Hookit™ 325U Blue è un prodotto contenente una miscela di minerali ceramici concepiti per offrire ottime prestazioni di taglio e una migliore aspirazione delle polveri grazie alla innovativa configurazione multiforata.



- Disco abrasivo Hookit™ con miscela di minerali ceramici
- Sistema di attacco Hookit™
- Grane da P80 a P600

ID	COD	Descrizione	MOQ	UM	CP	UV
7100248530	51371	Disco abrasivo 3M™ Hookit™ 325U, Blu, 150 mm, Multiforato, P80, 51371	500	Pezzo	1	500
7100248531	51373	Disco abrasivo 3M™ Hookit™ 325U, Blu, 150 mm, Multiforato, P120, 51373	500	Pezzo	1	500
7100248532	51374	Disco abrasivo 3M™ Hookit™ 325U, Blu, 150 mm, Multiforato, P150, 51374	500	Pezzo	1	500
7100248583	51375	Disco abrasivo 3M™ Hookit™ 325U, Blu, 150 mm, Multiforato, P180, 51375	500	Pezzo	1	500
7100248584	51376	Disco abrasivo 3M™ Hookit™ 325U, Blu, 150 mm, Multiforato, P220, 51376	500	Pezzo	1	500
7100248585	51377	Disco abrasivo 3M™ Hookit™ 325U, Blu, 150 mm, Multiforato, P240, 51377	500	Pezzo	1	500
7100248586	51379	Disco abrasivo 3M™ Hookit™ 325U, Blu, 150 mm, Multiforato, P320, 51379	500	Pezzo	1	500
7100249344	51381	Disco abrasivo 3M™ Hookit™ 325U, Blu, 150 mm, Multiforato, P400, 51381	5	Scatola	1	5
7100249345	51382	Disco abrasivo 3M™ Hookit™ 325U, Blu, 150 mm, Multiforato, P500, 51382	5	Scatola	1	5
7100249346	51383	Disco abrasivo 3M™ Hookit™ 325U, Blu, 150 mm, Multiforato, P600, 51383	5	Scatola	1	5

Disco abrasivo 3M™ Hookit™ 337U

Grazie al disco abrasivo per cataforesi 3M™ Hookit™ 337U, puoi carteggiare nuovi pannelli particolarmente tenaci con trattamento di cataforesi, garantendo una finitura sempre omogenea. Questo disco è stato appositamente progettato per la carteggiatura di parti con protettivi particolarmente rigidi.



- Finitura equivalente alla grana P320
- Usa questo disco abrasivo per carteggiare pannelli nuovi con protettivi particolarmente rigidi
- Ottieni una finitura uniforme

ID	COD	Descrizione	MOQ	UM	CP	UV
7100181554	50535	Disco abrasivo 3M™ Hookit™ 337U, 150 mm, multi fori, P320, 50535	100	Pezzo	50	100

Abrasivi e accessori per abrasivi

Disco abrasivo 3M™ Hookit™ Easy 216U

Il disco abrasivo 3M™ Hookit™ Easy 216U grazie al supporto in lattice naturale, garantisce conformabilità e una finitura superiore e omogenea.

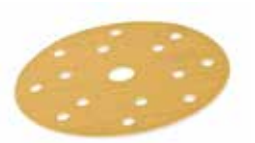

- Disco abrasivo Hookit™ con ossido di alluminio
- Supporto lattice naturale per una maggiore flessibilità
- Disponibilità grane medio-fini

ID	COD	Descrizione	MOQ	UM	CP	UV
7000091908	51095	Disco abrasivo 3M™ Hookit™ Easy 216U, 150mm, 15 fori, P320, 51095	300	Pezzo	50	300
7000091910	51097	Disco abrasivo 3M™ Hookit™ Easy 216U, 150mm, 15 fori, P400, 51097	300	Pezzo	50	300
7000091911	51098	Disco abrasivo 3M™ Hookit™ Easy 216U, 150mm, 15 fori, P500, 51098	300	Pezzo	50	300

Disco abrasivo 3M™ Hookit™ 334U Purple Multihole

Riduci i costi e migliora la qualità della riparazione grazie al disco abrasivo 3M™ Hookit™ 334U Purple+ Multihole, il nostro disco progettato per garantire rapidità di taglio e una finitura omogenea. Utilizzalo per la carteggiatura del fondo prima dell'applicazione del rivestimento di basi.



- Disco abrasivo a elevate prestazioni con attacco Hookit™
- Carteggiatura finale prima dell'applicazione del rivestimento di basi.
- Meno intasamento per applicazioni di carteggiatura finale di primer sensibili.

ID	COD	Descrizione	MOQ	UM	CP	UV
7000085181	51020	Disco abrasivo 3M™ Hookit™ 334U Purple Multihole, 75 mm, P500, 51020	10	Pacco	1	10
7000085180	51019	Disco abrasivo 3M™ Hookit™ 334U Purple Multihole, 75 mm, P600, 51019	10	Pacco	1	10
7100040483	50534	Disco abrasivo 3M™ Hookit™ 334U Purple Multihole, 150 mm, P500, 50534	500	Pezzo	100	500
7000084828	50913	Disco abrasivo 3M™ Hookit™ 334U Purple Multihole, 150 mm, P600, 50913	500	Pezzo	100	500

Dischi con supporto in film

Disco abrasivo con supporto in film 3M™ Hookit™ 260L

Il disco 3M™ Hookit™ 260L con supporto in film è ideale per l'opacizzazione delle superfici e la rimozione dei difetti di verniciatura. Minerale di ossido di alluminio disponibile nelle grane da P600 a P2000, su un supporto in film.



- Dischi abrasivi con supporto in film per le tutte le lavorazioni in carrozzeria che richiedono una finitura fine.
- L'abrasivo di ossido di alluminio garantisce rapidità di taglio e lunga durata
- Sostituisci e riutilizza facilmente i dischi con il sistema di attacco 3M™ Hookit™

ID	COD	Descrizione	MOQ	UM	CP	UV
7100113151	51099	Disco abrasivo con supporto in film 3M™ Hookit™ 260L, 150 mm, 15 fori, P800, 51099	250	Pezzo	50	250
7100113365	51055	Disco abrasivo con supporto in film 3M™ Hookit™ 260L, 150 mm, 15 fori, P1000, 51055	250	Pezzo	50	250

Abrasivi e accessori per abrasivi

Disco abrasivo con supporto in film 3M™ Hookit™ 260L

Il disco 3M™ Hookit™ 260L con supporto in film è ideale per l'opacizzazione delle superfici e la rimozione dei difetti di verniciatura. Minerale di ossido di alluminio disponibile nelle grane da P600 a P2000, su un supporto in film.



- Dischi abrasivi con supporto in film per le tutte le lavorazioni in carrozzeria che richiedono una finitura fine.
- L'abrasivo di ossido di alluminio garantisce rapidità di taglio e lunga durata
- Sostituisci e riutilizza facilmente i dischi con il sistema di attacco 3M™ Hookit™

ID	COD	Descrizione	MOQ	UM	CP	UV
7100113150	51054	Disco abrasivo con supporto in film 3M™ Hookit™ 260L, 150 mm, 15 fori, P1200, 51054	250	Pezzo	50	250
7100113147	51053	Disco abrasivo con supporto in film 3M™ Hookit™ 260L, 150 mm, 15 fori, P1500, 51053	250	Pezzo	50	250
7100123049	51304	Disco abrasivo con supporto in film 3M™ Hookit™ 260L, 150 mm, 15 fori, P2000, 51304	200	Pezzo	50	200

Disco abrasivo flessibile 3M™ Hookit™ 270J

I dischi abrasivi flessibili 3M™ Hookit™ sono caratterizzati da una cosparsione uniforme e minerali e resine di alta qualità che assicurano risultati ottimali nella carteggiatura di fondi e vernici. I dischi abrasivi flessibili assicurano un taglio e prestazioni di finitura ottimi, un elevato grado di flessibilità, tecnologia anti-intasamento e conformabilità.



- Ottieni flessibilità e conformabilità elevate
- Grazie alla qualità del minerale, garantiscono finiture sempre uniformi e omogenee
- Riducono i rischi derivati dalla carteggiatura di superfici delicate

ID	COD	Descrizione	MOQ	UM	CP	UV
7100018798	34419	Disco abrasivo flessibile 3M™ Hookit™ 270J, 150 mm, 15 fori, P600, 34419	125	Pezzo	25	125
7100018796	34420	Disco abrasivo flessibile 3M™ Hookit™ 270J, 150 mm, 15 fori, P800, 34420	125	Pezzo	25	125
7100018799	34421	Disco abrasivo flessibile 3M™ Hookit™ 270J, 150 mm, 15 fori, P1000, 34421	125	Pezzo	25	125
7100018810	34422	Disco abrasivo flessibile 3M™ Hookit™ 270J, 150 mm, 15 fori, P1200, 34422	125	Pezzo	25	125
7100018327	34423	Disco abrasivo flessibile 3M™ Hookit™ 270J, 150 mm, 15 fori, P1500, 34423	125	Pezzo	25	125
7100018328	34417	Disco abrasivo flessibile 3M™ Hookit™ 270J, 150 mm, 15 fori, P400, 34417	125	Pezzo	25	125
7100104547	34800	Disco abrasivo flessibile 3M™ Hookit™ 270J, 150 mm, 17 fori, P400, 34800	125	Pezzo	25	125
7100104516	34801	Disco abrasivo flessibile 3M™ Hookit™ 270J, 150 mm, 17 fori, P600, 34801	125	Pezzo	25	125
7100104515	34802	Disco abrasivo flessibile 3M™ Hookit™ 270J, 150 mm, 17 fori, P800, 34802	125	Pezzo	25	125
7100104330	34803	Disco abrasivo flessibile 3M™ Hookit™ 270J, 150 mm, 17 fori, P1000, 34803	125	Pezzo	25	125
7100104331	34804	Disco abrasivo flessibile 3M™ Hookit™ 270J, 150 mm, 17 fori, P1200, 34804	125	Pezzo	25	125
7100104332	34805	Disco abrasivo flessibile 3M™ Hookit™ 270J, 150 mm, 17 fori, P1500, 34805	125	Pezzo	25	125

Abrasivi e accessori per abrasivi

Focus

Disco abrasivo con supporto in film per finitura di colore viola 3M™ Hookit™ 260L

Il disco 3M™ Hookit™ 260L è usato per l'opacizzazione del trasparente e per la rettifica dei difetti di verniciatura.



- Elimina eventuali difetti di verniciatura quali colature, sporchini ed eccessiva buccia d'arancia
- Massima velocità di taglio e lunga durata con l'abrasivo di ossido di alluminio
- Usali per l'opacizzazione del trasparente

ID	COD	Descrizione	MOQ	UM	CP	UV
7100126984	51263	Disco abrasivo con supporto in film per finitura di colore viola 3M™ Hookit™ 260L, 75 mm, 3 fori, P600, 51263	200	Pezzo	50	200
7100126231	51266	Disco abrasivo con supporto in film per finitura di colore viola 3M™ Hookit™ 260L, 75 mm, 3 fori, P1200, 51266	200	Pezzo	50	200
7100122803	30369	Disco abrasivo con supporto in film per finitura di colore viola 3M™ Hookit™ 260L, 75 mm, Senza fori, P1000, 30369	200	Pezzo	50	200
7100122790	30371	Disco abrasivo con supporto in film per finitura di colore viola 3M™ Hookit™ 260L, 75 mm, senza fori, P600, 30371	200	Pezzo	50	200
7100122788	30370	Disco abrasivo con supporto in film per finitura di colore viola 3M™ Hookit™ 260L, 75 mm, senza fori, P800, 30370	200	Pezzo	50	200
7100123056	30368	Disco abrasivo con supporto in film per finitura di colore viola 3M™ Hookit™ 260L, 75 mm, senza fori, P1200, 30368	200	Pezzo	50	200
7100123055	30367	Disco abrasivo con supporto in film per finitura di colore viola 3M™ Hookit™ 260L, 75 mm, senza fori, P1500, 30367	200	Pezzo	50	200
7100126991	51264	Disco abrasivo con supporto in film per finitura di colore viola 3M™ Hookit™ 260L, 75mm, 3 fori, P800, 51264	200	Pezzo	50	200
7100126990	51265	Disco abrasivo con supporto in film per finitura di colore viola 3M™ Hookit™ 260L, 150 mm, 3 fori, P1000, 51265	200	Pezzo	50	200
7100123054	51257	Disco abrasivo con supporto in film per finitura di colore viola 3M™ Hookit™ 260L, 150 mm, 3 fori, P1500, 51267	200	Pezzo	50	200
7100123053	51156	Disco abrasivo con supporto in film per finitura di colore viola 3M™ Hookit™ 260L, 150 mm, 15 fori, P600, 51156	200	Pezzo	50	200
7100123753	51155	Disco abrasivo con supporto in film per finitura di colore viola 3M™ Hookit™ 260L, 150 mm, 15 fori, P800, 51155	200	Pezzo	50	200
7100123051	51157	Disco abrasivo con supporto in film per finitura di colore viola 3M™ Hookit™ 260L, 150 mm, 15 fori, P1000, 51157	200	Pezzo	50	200
7100123052	51158	Disco abrasivo con supporto in film per finitura di colore viola 3M™ Hookit™ 260L, 150 mm, 15 fori, P1200, 51158	200	Pezzo	50	200
7100123050	51154	Disco abrasivo con supporto in film per finitura di colore viola 3M™ Hookit™ 260L, 150 mm, 15 fori, P1500, 51154	200	Pezzo	50	200
7100122781	34780	Disco abrasivo con supporto in film per finitura di colore viola 3M™ Hookit™ 260L, 150 mm, 17 fori, P600, 34780	200	Pezzo	50	200
7100122797	34781	Disco abrasivo con supporto in film per finitura di colore viola 3M™ Hookit™ 260L, 150 mm, 17 fori, P800, 34781	200	Pezzo	50	200
7100122800	34782	Disco abrasivo con supporto in film per finitura di colore viola 3M™ Hookit™ 260L, 150 mm, 17 fori, P1000, 34782	200	Pezzo	50	200
7100122787	34783	Disco abrasivo con supporto in film per finitura di colore viola 3M™ Hookit™ 260L, 150 mm, 17 fori, P1200, 34783	200	Pezzo	50	200
7100122776	34784	Disco abrasivo con supporto in film per finitura di colore viola 3M™ Hookit™ 260L, 150 mm, 17 fori, P1500, 34784	200	Pezzo	50	200
7100123057	34785	Disco abrasivo con supporto in film per finitura di colore viola 3M™ Hookit™ 260L, 150 mm, 17 fori, P2000, 34785	200	Pezzo	50	200

ID = ID Prodotto, COD = Codice Articolo, MOQ = Minimo d'ordine, UM = Unità di Misura, CP = Confezione Piccola, UV = Unità di Vendita

Abrasivi e accessori per abrasivi

Disco abrasivo 3M™ Hookit™ 216U Soft

Il disco abrasivo 3M™ Hookit™ 216U Soft è un disco flessibile, formato da uno strato di carta abrasiva accoppiata a una spugna



- Disco abrasivo Hookit™ con ossido di alluminio
- Supporto in spugna per una maggiore flessibilità
- Grane da P320 a P1000

ID	COD	Descrizione	MOQ	UM	CP	UV
7000091918	51087	Disco abrasivo 3M™ Hookit™ 216U Soft, 150 mm, 15 fori, P320, 51087	150	Pezzo	25	150
7000091920	51089	Disco abrasivo 3M™ Hookit™ 216U Soft, 150 mm, 15 fori, P400, 51089	150	Pezzo	25	150
7000091921	51090	Disco abrasivo 3M™ Hookit™ 216U Soft, 150 mm, 15 fori, P500, 51090	150	Pezzo	25	150
7000091922	51091	Disco abrasivo 3M™ Hookit™ 216U Soft, 150 mm, 15 fori, P600, 51091	150	Pezzo	25	150
7000091923	51092	Disco abrasivo 3M™ Hookit™ 216U Soft, 150 mm, 15 fori, P800, 51092	150	Pezzo	25	150
7100140377	51137	Disco abrasivo 3M™ Hookit™ 216U Soft, 150 mm, multiforati, P320, 51137	150	Pezzo	25	150
7100140507	51138	Disco abrasivo 3M™ Hookit™ 216U Soft, 150 mm, multiforati, P360, 51138	150	Pezzo	25	150
7100140508	51139	Disco abrasivo 3M™ Hookit™ 216U Soft, 150 mm, multiforati, P400, 51139	150	Pezzo	25	150
7100140509	51140	Disco abrasivo 3M™ Hookit™ 216U Soft, 150 mm, multiforati, P500, 51140	150	Pezzo	25	150
7100139945	51141	Disco abrasivo 3M™ Hookit™ 216U Soft, 150 mm, multiforati, P600, 51141	150	Pezzo	25	150
7100139946	51142	Disco abrasivo 3M™ Hookit™ 216U Soft, 150 mm, multiforati, P800, 51142	300	Pezzo	25	150
7100139944	51150	Disco abrasivo 3M™ Hookit™ 216U Soft, 150 mm, multiforati, P1000, 51150	150	Pezzo	25	150

Disco abrasivo per carteggiatura del trasparente 3M™ Trizact™ Hookit™ Disc 471LA

Ottieni una finitura omogenea e uniforme grazie al disco abrasivo per carteggiatura 3M™ Trizact™ Hookit™ P1500. Il nostro disco utilizza la tecnologia Trizact, che garantisce rapidità di taglio e una finitura sempre omogenea.



- Disco abrasivo a elevate prestazioni con attacco Hookit™
- Rimuove le sporgenze e l'effetto a buccia d'arancia
- Può essere usato con levigatrici rotorbitali

ID	COD	Descrizione	MOQ	UM	CP	UV
7100041423	05601	Disco abrasivo per carteggiatura del trasparente 3M™ Trizact™ Hookit™ Disc 471LA, 75 mm, P1500, 05601	100	Pezzo	25	100
7100041081	05600	Disco abrasivo per carteggiatura del trasparente 3M™ Trizact™ Hookit™ Disc 471LA, 150 mm, P1500, 05600	100	Pezzo	25	100

Abrasivi e accessori per abrasivi

Dischi in rotolo 3M™ Trizact™ Hookit™ 466LA

Il disco 3M™ Trizact™ Hookit™ 466LA sfrutta la nostra tecnologia di microreplicazione, con particelle di carburo di silicio che formano minuscole piramidi di minerale abrasivo a rivestire un supporto in poliestere.

- Con granuli abrasivi microreplicati 3M™ Trizact™, per finiture costanti ed uniformi
- Ideale per il sistema di riparazione dei difetti di verniciatura 3M™ in due fasi per la finitura nel settore automotive.
- Disponibili in un pratico rotolo

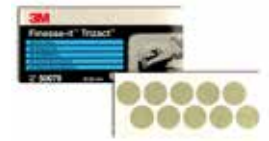

ID	COD	Descrizione	MOQ	UM	CP	UV
7000034236	50079	3M™ Trizact™ 466LA Dischi Hookit™ in rotolo con supporto in film 32mm P3000	1000	Pezzo	100	1000

Dischi in schiuma

Focus

Disco abrasivo con supporto in spugna 3M™ Trizact™ Hookit™ 443SA

Il disco abrasivo 3M™ Trizact™ Hookit™ P3000 è ideale per la rimozione dei difetti di verniciatura prima della lucidatura con i sistemi 3M™ Perfect-It™

- Rimuove i difetti di verniciatura prima della lucidatura
- Successivamente utilizza il sistema di lucidatura 3M™ Perfect-it™ con codice colore.
- Riduce i tempi di lucidatura aumentando la produttività



ID	COD	Descrizione	MOQ	UM	CP	UV
7000034391	50415	Disco abrasivo con supporto in spugna 3M™ Trizact™ Hookit™ 443SA, 75 mm, Liscio, P3000, 50415	60	Pezzo	15	60
7000043154	51131	Disco abrasivo con supporto in spugna 3M™ Trizact™ Hookit™ 443SA, 75 mm, Liscio, P6000, 51131	60	Pezzo	15	60
7100193763	30804	Disco abrasivo con supporto in spugna 3M™ Trizact™ Hookit™ 443SA, 75 mm, Liscio, P8000, 30804	60	Pezzo	15	60
7000034390	50414	Disco abrasivo con supporto in spugna 3M™ Trizact™ Hookit™ 443SA, 150 mm, Liscio, P3000, 50414	60	Pezzo	15	60
7000034489	51130	Disco abrasivo con supporto in spugna 3M™ Trizact™ Hookit™ 443SA, 150 mm, Liscio, P6000, 51130	60	Pezzo	15	60
7100193783	30806	Disco abrasivo con supporto in spugna 3M™ Trizact™ Hookit™ 443SA, 150 mm, Liscio, P8000, 30806	60	Pezzo	15	60

Abrasivi e accessori per abrasivi

Disco Abrasivo per opacizzazione 3M™ Trizact™ Hookit™ P1000

Finitura omogenea durante tutta la lavorazione grazie al disco abrasivo per opacizzazione 3M™ Trizact™ Hookit™ P1000. Il nostro disco garantisce elevata resistenza grazie alla esclusiva struttura piramidale del minerale ottenuto grazie alla tecnologia della microreplicazione.



- Ideale per l'opacizzazione della vernice prima dell'applicazione del trasparente
- Adatto per applicazioni con utensile
- La struttura flessibile garantisce conformabilità e consente di ottenere una finitura uniforme

ID	COD	Descrizione	MOQ	UM	CP	UV
7000034389	50413	Disco Abrasivo per opacizzazione 3M™ Trizact™ Hookit™ P1000, 75 mm, P1000, 50413	60	Pezzo	15	60
7000034388	50341	Disco Abrasivo per opacizzazione 3M™ Trizact™ Hookit™ P1000, 150 mm, P1000, 50341	60	Pezzo	15	60

Focus

Disco abrasivo flessibile con supporto in spugna 3M™ Hookit™

I dischi abrasivi flessibili con supporto in spugna 3M™ Hookit™ nascono dall'unione di un prodotto abrasivo a base di ossido di alluminio con un supporto in spugna morbida per creare un abrasivo per opacizzazione versatile e ad alte prestazioni per l'uso a umido o a secco, a mano o su macchina.



- Abrasivo per opacizzazione estremamente versatile
- Può essere usato a umido o a secco
- Adatto per l'uso a mano o a macchina

ID	COD	Descrizione	MOQ	UM	CP	UV
7100100149	33550	Disco abrasivo flessibile con supporto in spugna 3M™ Hookit™, 77 mm, P800, 33550	80	Pezzo	20	80
7100100148	33551	Disco abrasivo flessibile con supporto in spugna 3M™ Hookit™, 77 mm, P1000, 33551	80	Pezzo	20	80
7100100158	33552	Disco abrasivo flessibile con supporto in spugna 3M™ Hookit™, 77 mm, P1200, 33552	80	Pezzo	20	80
7100100159	33553	Disco abrasivo flessibile con supporto in spugna 3M™ Hookit™, 77 mm, P1500, 33553	80	Pezzo	20	80
7100100160	33554	Disco abrasivo flessibile con supporto in spugna 3M™ Hookit™, 77 mm, P2000, 33554	80	Pezzo	20	80
7100100157	33545	Disco abrasivo flessibile con supporto in spugna 3M™ Hookit™, 125 mm, P800, 33545	80	Pezzo	20	80
7100100155	33546	Disco abrasivo flessibile con supporto in spugna 3M™ Hookit™, 125 mm, P1000, 33546	80	Pezzo	20	80
7100100154	33547	Disco abrasivo flessibile con supporto in spugna 3M™ Hookit™, 125 mm, P1200, 33547	80	Pezzo	20	80
7100100153	33548	Disco abrasivo flessibile con supporto in spugna 3M™ Hookit™, 125 mm, P1500, 33548	80	Pezzo	20	80
7100100150	33549	Disco abrasivo flessibile con supporto in spugna 3M™ Hookit™, 125 mm, P2000, 33549	80	Pezzo	20	80
7100224822	33538	Disco abrasivo flessibile con supporto in spugna 3M™ Hookit™, 150 mm, P400, 33538	80	Pezzo	20	80
7100224821	33539	Disco abrasivo flessibile con supporto in spugna 3M™ Hookit™, 150 mm, P600, 33539	80	Pezzo	20	80
7100100036	33540	Disco abrasivo flessibile con supporto in spugna 3M™ Hookit™, 150 mm, P800, 33540	80	Pezzo	20	80

Abrasivi e accessori per abrasivi

Focus

Disco abrasivo flessibile con supporto in spugna 3M™ Hookit™

I dischi abrasivi flessibili con supporto in spugna 3M™ Hookit™ nascono dall'unione di un prodotto abrasivo a base di ossido di alluminio con un supporto in spugna morbida per creare un abrasivo per opacizzazione versatile e ad alte prestazioni per l'uso a umido o a secco, a mano o su macchina.



- Abrasivo per opacizzazione estremamente versatile
- Può essere usato a umido o a secco
- Adatto per l'uso a mano o a macchina

ID	COD	Descrizione	MOQ	UM	CP	UV
7100100147	33541	Disco abrasivo flessibile con supporto in spugna 3M™ Hookit™, 150 mm, P1000, 33541	80	Pezzo	20	80
7100100151	33542	Disco abrasivo flessibile con supporto in spugna 3M™ Hookit™, 150 mm, P1200, 33542	80	Pezzo	20	80
7100100152	33543	Disco abrasivo flessibile con supporto in spugna 3M™ Hookit™, 150 mm, P1500, 33543	80	Pezzo	20	80
7100100156	33544	Disco abrasivo flessibile con supporto in spugna 3M™ Hookit™, 150 mm, P2000, 33544	80	Pezzo	20	80

Dischi in tessuto-non-tessuto

Disco Scotch-Brite™ Clean and Strip

Il disco Scotch-Brite™ Clean and Strip è progettato per pulire le saldature e rimuovere ruggine e vernice in modo efficace. La struttura aperta in grana Extra Coarse permette di avere un disco che lavora in modo omogeneo e resistente all'intasamento, ideale per rimuovere rivestimenti morbidi.



- Capace di raggiungere anche gli angoli più difficili per una completa pulizia, rimozione e preparazione delle superfici
- Copre una superficie maggiore rispetto alle spazzole metalliche
- Utilizza il carburo di silicio in grana Extra Coarse per un taglio aggressivo e una finitura più fine rispetto alle spazzole metalliche

ID	COD	Descrizione	MOQ	UM	CP	UV
7100182637	xxx	Scotch-Brite™ Clean and Strip Disco CG-DB, S XCS, 150 mm x 13 mm	20	Pezzo	2	20

Abrasivi e accessori per abrasivi

Disco Scotch-Brite™ Clean and Strip XT Pro

La struttura aperta in nylon del disco Scotch-Brite™ Clean and Strip XT Pro è dotata di minerale abrasivo in carburo di silicio fine. I nostri dischi rimuovono efficacemente ruggine, vernice, calamina, rivestimenti e adesivi dalle superfici senza alterare in modo significativo il materiale di base.



- Rimuove rapidamente ruggine, vernice, calamina leggera e rivestimenti dalle superfici in metallo
- La fibra ad alta resistenza sopporta l'usura e garantisce ottime prestazioni sui bordi
- L'elevata conformabilità permette di raggiungere una maggior superficie di contatto per un superiore potere di asportazione

ID	COD	Descrizione	MOQ	UM	CP	UV
7100192333	XTPRO115DB	Scotch-Brite™ Dischi Clean and Strip XT Pro XO-DB, con supporto in carta, S XCRS, 115 mm x 22 mm	10	Pezzo	1	10
7100192335		Scotch-Brite™ Dischi Clean and Strip XT Pro XO-RD, con supporto in fibra attacco, M14, S XCRS, 125 mm	10	Pezzo	1	10
7100192330	XTPRO115RD	Scotch-Brite™ Dischi Clean and Strip XT Pro XO-RD, con supporto in fibra, S XCRS, 115 mm x 22 mm	10	Pezzo	1	10
7100192331	XTPRO125RD	Scotch-Brite™ Dischi Clean and Strip XT Pro XO-RD, con supporto in fibra, S XCRS, 125 mm x 22 mm	10	Pezzo	1	10

Disco Scotch-Brite™ Roloc™ Clean and Strip XT Pro

La struttura aperta in nylon del disco Scotch-Brite™ Roloc™ Clean and Strip XT Pro è dotata di minerale abrasivo in carburo di silicio fine. I nostri dischi rimuovono efficacemente ruggine, vernice, calamina, rivestimenti e adesivi dalle superfici senza alterare in modo significativo il materiale di base.



- Rimuove rapidamente ruggine, vernice, calamina leggera e rivestimenti dalle superfici in metallo
- La fibra ad alta resistenza sopporta l'usura e garantisce ottime prestazioni sui bordi
- L'elevata conformabilità permette di raggiungere una maggior superficie di contatto per un superiore potere di asportazione

ID	COD	Descrizione	MOQ	UM	CP	UV
7100175521	XTPRO50DR	Disco Scotch-Brite™ Roloc™ Clean and Strip XT Pro, XO-DR, 50.8 mm x NH, S XCRS	60	Pezzo	10	60
7100173795	XTPRO76DR	Scotch-Brite™ Roloc™ Clean and Strip XT Pro disco Roloc™ XO-DR, S XCRS, 75 mm	40	Pezzo	10	40

Abrasivi e accessori per abrasivi

Dischi fibrati per molatura

Disco fibrato 3M™ Cubitron™ II 786C

Rimuovi le saldature e la vernice grazie ai dischi fibrati 3M™ Cubitron™ II. I nostri dischi fibrati Cubitron™ II hanno una durata eccezionale, incredibile velocità di taglio e una finitura più uniforme.

- Velocità di taglio 30% superiore agli abrasivi tradizionali
- Durata e finitura uniforme
- Ottieni una finitura più uniforme



ID	COD	Descrizione	MOQ	UM	CP	UV
7100035471	33407	Disco fibrato 3M™ Cubitron™ II 786C, 115 mm x 22 mm, grana 36+, 33407	25	Pezzo	5	25
7100035472	33409	Disco fibrato 3M™ Cubitron™ II 786C, 115 mm x 22 mm, grana 60+, 33409	25	Pezzo	5	25
7100035473	33410	Disco fibrato 3M™ Cubitron™ II 786C, 115 mm x 22 mm, grana 80+, 33410	25	Pezzo	5	25
7100035477	33431	Disco fibrato 3M™ Cubitron™ II 786C, 180 mm x 22 mm, grana 36+, 33431	25	Pezzo	5	25

Disco fibrato 3M™ Cubitron™ II Roloc™ 786C

Il disco 3M™ Cubitron™ II Roloc™ è un disco abrasivo con supporto fibrato ideale per la rimozione delle saldature e la maggioranza delle applicazioni di lattoneria

- Elevata velocità di taglio
- Aumenta efficienza e produttività
- Massima durata



ID	COD	Descrizione	MOQ	UM	CP	UV
7100033187	33377	Disco fibrato 3M™ Cubitron™ II Roloc™ 786C, 50 mm, grana 36+, 33377	90	Pezzo	15	90
7100033188	33379	Disco fibrato 3M™ Cubitron™ II Roloc™ 786C, 50 mm, grana 60+, 33379	90	Pezzo	15	90
7100033189	33380	Disco fibrato 3M™ Cubitron™ II Roloc™ 786C, 50 mm, grana 80+, 33380	90	Pezzo	15	90
7100033190	33389	Disco fibrato 3M™ Cubitron™ II Roloc™ 786C, 75 mm, grana 36+, 33389	90	Pezzo	15	90
7100033191	33391	Disco fibrato 3M™ Cubitron™ II Roloc™ 786C, 75 mm, grana 60+, 33391	90	Pezzo	15	90
7100033192	33392	Disco fibrato 3M™ Cubitron™ II Roloc™ 786C, 75 mm, grana 80+, 33392	90	Pezzo	15	90

Abrasivi e accessori per abrasivi

Disco fibrato 3M™ Cubitron™ II 982CX Pro

Ottieni migliori risultati con il disco fibrato 3M™ Cubitron™ II 982CX Pro. Grazie alla tecnologia 3M™ Precision Shaped Grain riprogettata, questi dischi fibrati portano la rinomata velocità di taglio e la durata degli abrasivi 3M™ Cubitron™ II a un livello superiore. Disponibile in grana 36+ per applicazioni a media e ad alta pressione, come molatura di saldature, smussatura e sbavatura pesante.



- La tecnologia 3M™ Precision Shaped Grain riprogettata porta la velocità e la durata a un livello superiore
- Il disco fibrato 3M con maggiore durata aiuta ad aumentare la produttività e riduce al minimo le sostituzioni di disco richieste nelle applicazioni manuali e automatizzate
- L'abrasivo ceramico di forma triangolare si consuma in modo uniforme, sviluppa poco calore e rimane affilato per tutta la durata del disco

ID	COD	Descrizione	MOQ	UM	CP	UV
7100242885	83323	3M™ Cubitron™ II Disco Fibrato 982CX Pro, 36+, 115 mm x 22 mm	100	Pezzo	25	100
7100246096	83322	3M™ Cubitron™ II Disco Fibrato 982CX Pro, 36+, 125 mm x 22 mm	100	Pezzo	25	100
7100242965	83321	3M™ Cubitron™ II Disco Fibrato 982CX Pro, 36+, 180 mm x 22 mm	100	Pezzo	25	100

Kit del Disco fibrato 3M™ Cubitron™ II 982CX Pro

Ottieni ancora di più se il Disco fibrato 3M™ Cubitron™ II 982CX Pro è combinato con un Platorello a coste 3M™ High Performance. Grazie alla tecnologia 3M™ Precision Shaped Grain riprogettata, questi dischi fibrati portano la rinomata velocità di taglio e la durata degli abrasivi 3M™ Cubitron™ II a un livello superiore. I platorelli per dischi 3M™ offrono il supporto stabile necessario per le applicazioni di molatura, che aiutano nella frammentazione del minerale per ottimizzare le prestazioni.



- La riprogettazione della tecnologia 3M™ Precision Shaped Grain porta la velocità e la durata a un livello superiore, specialmente se combinata ai platorelli di supporto a coste extra duri 3M™ High Performance.
- L'utilizzo di questi dischi fibrati con platorelli di supporto extra duri consente di tagliare con una pressione inferiore rispetto ai dischi fibrati tradizionali, rendendo meno faticoso il lavoro per gli operatori.
- Il disco fibrato 3M con maggiore durata aiuta ad aumentare la produttività e riduce al minimo le sostituzioni di disco richieste nelle applicazioni manuali e automatizzate

ID	COD	Descrizione	MOQ	UM	CP	UV
7100263628	xxx	3M™ Cubitron™ II Disco fibrato 982CX Pro, 36+, 115 mm	10	Kit	1	10
7100263629	xxx	3M™ Cubitron™ II Disco fibrato 982CX Pro, 36+, 125 mm	10	Kit	1	10

Abrasivi e accessori per abrasivi

Dischi lamellari

Disco lamellare 3M™ Cubitron™ II

I dischi lamellari 3M™ Cubitron™ II sono progettati per un taglio più rapido, per una durata più lunga del disco e una finitura più uniforme rispetto agli abrasivi ceramici tradizionali, il che consente una rimozione semplice e uniforme di vernice e ruggine. Le lamelle flessibili vantano la tecnologia Precision Shaped Grain (PSG): granuli triangolari estremamente netti, orientati elettrostaticamente su un supporto flessibile per un taglio preciso e rapido. La configurazione delle lamelle rende più agevole le operazioni di molatura e di lavorazioni pesanti delle lamiere.



- Taglia il 30% più in fretta e dura 2 volte più a lungo rispetto ad altri abrasivi ceramici convenzionali, fornendo così una maggiore produttività e una finitura costante di riparazione
- Funziona a temperature inferiori e richiede meno pressione rispetto ad altri abrasivi ceramici tradizionali
- La tecnologia Precision Shaped Grain (PSG) si traduce in una finitura più uniforme, meno interventi successivi, meno affinamento dei graffi profondi

ID	COD	Descrizione	MOQ	UM	CP	UV
7100101808	33471	Disco lamellare 3M™ Cubitron™ II, T29, 115 mm x 22 mm, 60+, 33471	30	Pezzo	5	30
7100101807	33472	Disco lamellare 3M™ Cubitron™ II, T29, 115 mm x 22 mm, 80+, 33472	30	Pezzo	5	30
7100101776	33470	Disco lamellare 3M™ Cubitron™ II, T29, 115mm x 22mm, 40+, 33470	30	Pezzo	5	30

Disco lamellare 3M™ Cubitron™ II 967A

Il disco lamellare 3M™ Cubitron™ II 967A offre una rapidità di taglio superiore nelle applicazioni a bassa pressione o a pressione medio-alta. I nostri dischi sono ideali per superfici piane o per i bordi esterni, in particolare quando la finitura finale è importante.



- Realizzati per tagliare più rapidamente e durare più a lungo rispetto ai prodotti ceramici concorrenti grazie al granulo 3M™ PSG (Precision Shaped Grain)
- La minore temperatura di lavoro riduce il rischio di scoloritura/ossidazione del metallo e il rischio di crepatura legato alle sollecitazioni provocate dal calore
- I dischi lamellari smerigliano e realizzano la finitura contemporaneamente e quindi possono sostituire sia i dischi rigidi sia quelli in fibra

ID	COD	Descrizione	MOQ	UM	CP	UV
7100011310	78775	3M™ Cubitron™ II Disco lamellare 967A conico, 40+, 125 mm	10	Pezzo	1	10
710001144	78784	3M™ Cubitron™ II Disco lamellare 967A conico, 60+, 125 mm	10	Pezzo	1	10
7100011569	78791	3M™ Cubitron™ II Disco lamellare 967A conico, 80+, 125 mm	10	Pezzo	1	10
7000104374	78907	3M™ Cubitron™ II Disco lamellare 967A, piano, 40+, 125 mm	10	Pezzo	10	10
7000104375	78912	3M™ Cubitron™ II Disco lamellare 967A, piano, 60+, 125 mm	10	Pezzo	10	10
7000104376	78913	3M™ Cubitron™ II Disco lamellare 967A, piano, 80+, 125 mm	10	Pezzo	10	10

Abrasivi e accessori per abrasivi

Dischi ad attacco rapido

Disco per il condizionamento delle superfici Scotch-Brite™ Roloc™ SC-DR

Il disco per condizionamento delle superfici Scotch-Brite™ Roloc™ SC combina il nostro disco durevole, non tessuto con l'efficienza del sistema di fissaggio 3M™ Roloc™ dal rapido ricambio per un disco efficace che esegue pulizia, finiture, fusione e sbavatura. La nostra struttura in fibre non tessute si adatta bene per aiutare a preservare le superfici irregolari o sagomate e il supporto Roloc™ supporta il disco per un taglio aggressivo.



- Disco in tessuto-non-tessuto duro per sbavature e finiture aggressive
- Disco conformabile in tessuto-non-tessuto con supporto 3M™ Roloc™ per taglio aggressivo
- Ottieni finiture uniformi con una struttura a trama aperta che resiste all'intasamento e genera poco calore

ID	COD	Descrizione	MOQ	UM	CP	UV
7000000752	74817	Scotch-Brite™ SC-DR Surface conditioning Dischi Roloc™ 50 mm A CRS PN 5528	200	Pezzo	50	200
7000000751	74819	Scotch-Brite™ SC-DR Surface conditioning Dischi Roloc™ 50 mm A MED PN 5527	200	Pezzo	50	200
7000000756	13167	Scotch-Brite™ SC-DR Surface conditioning Dischi Roloc™ 75 mm A CRS PN 5532	100	Pezzo	25	100
7000000755	12244	Scotch-Brite™ SC-DR Surface conditioning Dischi Roloc™ 75 mm A MED PN 5531	100	Pezzo	25	100

Disco Scotch-Brite™ Roloc™+ Clean and Strip XT Pro

La struttura aperta in nylon del disco Scotch-Brite™ Roloc™+ Clean and Strip XT Pro è dotata di minerale abrasivo in carburo di silicio fine. I nostri dischi rimuovono efficacemente ruggine, vernice, calamina, rivestimenti e adesivi dalle superfici senza alterare in modo significativo il materiale di base.



- Rimuove rapidamente ruggine, vernice, calamina leggera e rivestimenti dalle superfici in metallo
- La fibra ad alta resistenza sopporta l'usura e garantisce ottime prestazioni sui bordi
- L'elevata conformabilità permette di raggiungere una maggior superficie di contatto per un superiore potere di asportazione

ID	COD	Descrizione	MOQ	UM	CP	UV
7100192704	XTPRO100ZR	Scotch-Brite™ Clean and Strip XT Pro ruota Roloc™+ XO-ZR, S XCRS, 100 mm x 13 mm x 6 mm	10	Pezzo	1	10
7100192705	XTPRO125ZR	Scotch-Brite™ Clean and Strip XT Pro ruota Roloc™+ XO-ZR, S XCRS, 125 mm x 13 mm x 6 mm	8	Pezzo	1	8
7100192706	XTPRO150ZR	Scotch-Brite™ Clean and Strip XT Pro ruota Roloc™+ XO-ZR, S XCRS, 150 mm x 13 mm x 6 mm	6	Pezzo	1	8

Abrasivi e accessori per abrasivi

Spazzole e dischi Bristle

Disco Bristle Scotch-Brite™ Roloc™ RD-ZB

Il disco Scotch-Brite™ Bristle Roloc™ è dotato del nostro granulo abrasivo ceramico, legato con ossido di alluminio per avere una superficie di contatto maggiore rispetto alle spazzole metalliche e una capacità abrasiva persistente per tutta la vita del disco.



- Le setole stampate ricoperte di abrasivo sono migliori delle spazzole metalliche nelle operazioni di sverniciatura, sbavatura, mascheratura, finitura, lucidatura e pulitura
- La miscela di granulo abrasivo ceramico consente di ottenere una qualità di finitura molto elevata per tutto il ciclo di vita del disco
- Lo spazio tra le setole è ideale per la rimozione dei residui di rivestimenti e di altre sostanze che comportano un intasamento elevato

ID	COD	Descrizione	MOQ	UM	CP	UV
7100138319	61104-AB	Scotch-Brite™ RD-ZB Bristle Dischi a tazza Roloc™ 25 mm 16 mm P80	80	Pezzo	20	80
7100138286	7528	Scotch-Brite™ RD-ZB Bristle Dischi a tazza Roloc™ 50 mm P120	40	Pezzo	10	40
7100138284	07525	Scotch-Brite™ RD-ZB Bristle Dischi a tazza Roloc™, 50 mm x 15.8 mm, P80, 07525	40	Pezzo	10	40
7100138285	07524	Scotch-Brite™ RD-ZB Disco Bristle Roloc™, P50, 50 mm x 15 mm, verde	40	Pezzo	10	40

Disco Bristle per carrozzeria Scotch-Brite™ Roloc™

Il disco per carrozzeria Scotch-Brite™ Bristle Roloc™ è realizzato con rigide setole in materiale plastico separate in modo da creare un motivo radiale. Il nostro disco Scotch-Brite™ Bristle garantisce un'ottima resistenza all'intasamento. La combinazione di granulo abrasivo ceramico e setole in polimero fa sì che questi dischi siano perfetti per metalli sia teneri che duri.



- Le setole preformate ricche di abrasivo sono migliori di quelle metalliche per rimuovere, sbavare, mascherare, rifinire, lucidare e pulire con meno pressione
- Il granulo abrasivo ceramico 3M™ consente di ottenere un taglio aggressivo e una qualità di finitura costante per tutto il ciclo di vita del disco
- Le setole flessibili richiedono poca pressione rispetto alle spazzole metalliche e si adattano ai contorni, anche delle parti difficili

ID	COD	Descrizione	MOQ	UM	CP	UV
7000000775	90265	Scotch-Brite™ RD-ZB Bristle Dischi a tazza Roloc™ 50 mm P36	24	Pezzo	4	24

Abrasivi e accessori per abrasivi

Disco Scotch-Brite™ Bristle BD-ZB

Il disco Scotch-Brite™ Bristle è dotato di granulo abrasivo ceramico e setole flessibili stampate che offrono una maggiore superficie di contatto rispetto alle spazzole metalliche e mantengono le proprietà abrasive per l'intera durata del disco. I nostri dischi Scotch-Brite™ Bristle consentono di rimuovere vernice, macchie, adesivi, bruciature da saldature, ruggine, ossidi pesanti e agenti inquinanti superficiali da grandi superfici.



- Il granulo abrasivo ceramico 3M™ consente di ottenere un taglio aggressivo e una qualità di finitura costante per l'intera durata del disco
- Le setole flessibili richiedono poca pressione rispetto alle spazzole metalliche e si adattano ai contorni, anche delle parti difficili
- Lo spazio tra le setole è ideale per la rimozione dei residui di rivestimenti e di altre sostanze che comportano un intasamento elevato

ID	COD	Descrizione	MOQ	UM	CP	UV
7000061507	P23498	3M™ Bristle disc P80 giallo 115mm P23498	10	Pezzo	1	10
7100138287	82654	Scotch-Brite™ Bristle Dischi BD-ZB a tazza con platorello incorporato, P50, 115 mm, verde	10	Pezzo	5	10
7100138289	82677	Scotch-Brite™ Bristle Dischi BD-ZB a tazza con platorello incorporato, P80, 115 mm, bianca	10	Pezzo	5	10
7100138288	82673	Scotch-Brite™ Bristle Dischi BD-ZB a tazza con platorello incorporato, P80, 115 mm, gialla	10	Pezzo	5	10

Dischi da taglio e dischi da sbavo

Disco da taglio 3M™ Cubitron™ II

Il disco da taglio 3M™ Cubitron™ II è utilizzato ad esempio per il taglio di lamiere metalliche delle carrozzerie, telai, tubi di scarico, morsetti o bulloni arrugginiti.



- Elevata velocità di taglio
- Aumenta efficienza e produttività
- Massima durata

ID	COD	Descrizione	MOQ	UM	CP	UV
7100032407	33467	3M™ Cubitron™ II Dischi da taglio PSG, 115 mm x 1 mm x 22.23 mm, 33467	30	Pezzo	5	30
7100032406	33456	3M™ Cubitron™ II Disco da taglio PSG, 75 mm x 1 mm x 9.53 mm, 33456	30	Pezzo	5	30

Abrasivi e accessori per abrasivi

Spugne per carteggiatura

Panno spugna abrasivo 3M™

Il panno spugna abrasivo per carteggiatura 3M™ è un tampone flessibile in grado di raggiungere i punti più difficili come la zona circostante le maniglie e il telaio delle portiere. La nostra spugna può essere utilizzata a secco per la finitura di fondi e vernici.



- Tampone flessibile in spugna per carteggiare o preparare a mano bordi e aree di difficile accesso
- La struttura della spugna riduce il rischio di scoprire
- Contribuisce a eliminare le impronte delle dita

ID	COD	Descrizione	MOQ	UM	CP	UV
7000043358	03809	Panno spugna abrasivo 3M™, 115 mm x 140 mm, grana fine, 03809	200	Pezzo	20	200
7000043357	03808	Panno spugna abrasivo 3M™, 115 mm x 140 mm, grana media, 03808	200	Pezzo	20	200
7000043359	03810	Panno spugna abrasivo 3M™, 115 mm x 140 mm, grana superfine, 03810	200	Pezzo	20	200
7000060276	50887	Panno spugna abrasivo 3M™, 115 mm x 140 mm, grana ultrafine, 50887	200	Pezzo	20	200

Fogli e rotoli abrasivi con supporto in rete

Focus

Fogli abrasivi con supporto in rete 3M™ Cubitron™ II Net in rotolo

I rotoli di fogli in rete 3M™ Cubitron™ II sono una famiglia di prodotti a taglio rapido e di lunga durata che offrono la velocità di taglio eccezionale e la durata estesa tipiche degli abrasivi Cubitron II. Sono progettati per massimizzare le prestazioni degli aspiratori di polvere, per ridurre al minimo la presenza delle polveri sulle superfici di lavoro e nell'ambiente.



Utilizzali con un sistema di carteggiatura e aspirazione della polvere consigliato da 3M per potenziare al massimo le prestazioni della tua carrozzeria.

- I fogli abrasivi con supporto in rete a taglio rapido e lunga durata realizzati con granuli di minerale abrasivo prodotti con la tecnologia brevettata Precision Shaped Grain 3M™ Cubitron™ II.
- Consentono di ottenere la migliore aspirazione delle polveri possibile, sia che si utilizzi una levigatrice con sistema di aspirazione indipendente, centralizzato o un aspiratore mobile
- I granuli di abrasivo di forma triangolare presenti su questi dischi carteggiano uniformemente le superfici, senza creare segni disuguali e profondi come fanno i granuli di abrasivo convenzionale. Il minerale abrasivo utilizzato sviluppa meno calore, aumenta la velocità il taglio e incrementa la durata.

ID	COD	Descrizione	MOQ	UM	CP	UV
7100249546	34561	Fogli abrasivi con supporto in rete 3M™ Cubitron™ II Net in rotolo, 70 mm x 10 m, Grana 80+, 34561	6	Rotolo	1	6
7100249547	34562	Fogli abrasivi con supporto in rete 3M™ Cubitron™ II Net in rotolo, 70 mm x 10 m, Grana 120+, 34562	6	Rotolo	1	6
7100249548	34563	Fogli abrasivi con supporto in rete 3M™ Cubitron™ II Net in rotolo, 70 mm x 10 m, Grana 150+, 34563	6	Rotolo	1	6
7100249549	34564	Fogli abrasivi con supporto in rete 3M™ Cubitron™ II Net in rotolo, 70 mm x 10 m, Grana 180+, 34564	6	Rotolo	1	6
7100249550	34565	Fogli abrasivi con supporto in rete 3M™ Cubitron™ II Net in rotolo, 70 mm x 10 m, Grana 220+, 34565	6	Rotolo	1	6
7100249809	34566	Fogli abrasivi con supporto in rete 3M™ Cubitron™ II Net in rotolo, 70 mm x 10 m, Grana 240+, 34566	6	Rotolo	1	6

Abrasivi e accessori per abrasivi

Focus

Fogli abrasivi con supporto in rete 3M™ Cubitron™ II Net in rotolo

I rotoli di fogli in rete 3M™ Cubitron™ II sono una famiglia di prodotti a taglio rapido e di lunga durata che offrono la velocità di taglio eccezionale e la durata estesa tipiche degli abrasivi Cubitron II. Sono progettati per massimizzare le prestazioni degli aspiratori di polvere, per ridurre al minimo la presenza delle polveri sulle superfici di lavoro e nell'ambiente.



Utilizzali con un sistema di carteggiatura e aspirazione della polvere consigliato da 3M per potenziare al massimo le prestazioni della tua carrozzeria.

- I fogli abrasivi con supporto in rete a taglio rapido e lunga durata realizzati con granuli di minerale abrasivo prodotti con la tecnologia brevettata Precision Shaped Grain 3M™ Cubitron™ II.
- Consentono di ottenere la migliore aspirazione delle polveri possibile, sia che si utilizzi una levigatrice con sistema di aspirazione indipendente, centralizzato o un aspiratore mobile
- I granuli di abrasivo di forma triangolare presenti su questi dischi carteggiano uniformemente le superfici, senza creare segni disuguali e profondi come fanno i granuli di abrasivo convenzionale. Il minerale abrasivo utilizzato sviluppa meno calore, aumenta la velocità il taglio e incrementa la durata.

ID	COD	Descrizione	MOQ	UM	CP	UV
7100249523	34560	Fogli abrasivi con supporto in rete 3M™ Cubitron™ II Net in rotolo, 70 mm x 10 m, Grana 320+, 34560	6	Rotolo	1	6
7100249807	34550	Fogli abrasivi con supporto in rete 3M™ Cubitron™ II Net in rotolo, 80 mm x 10 m, Grana 80+, 34550	6	Rotolo	1	6
7100249559	34551	Fogli abrasivi con supporto in rete 3M™ Cubitron™ II Net in rotolo, 80 mm x 10 m, Grana 120+, 34551	6	Rotolo	1	6
7100249551	34552	Fogli abrasivi con supporto in rete 3M™ Cubitron™ II Net in rotolo, 80 mm x 10 m, Grana 150+, 34552	6	Rotolo	1	6
7100249552	34553	Fogli abrasivi con supporto in rete 3M™ Cubitron™ II Net in rotolo, 80 mm x 10 m, Grana 180+, 34553	6	Rotolo	1	6
7100249563	34554	Fogli abrasivi con supporto in rete 3M™ Cubitron™ II Net in rotolo, 80 mm x 10 m, Grana 220+, 34554	6	Rotolo	1	6
7100249564	34555	Fogli abrasivi con supporto in rete 3M™ Cubitron™ II Net in rotolo, 80 mm x 10 m, Grana 240+, 34555	6	Rotolo	1	6
7100249803	34556	Fogli abrasivi con supporto in rete 3M™ Cubitron™ II Net in rotolo, 80 mm x 10 m, Grana 320+, 34556	6	Rotolo	1	6
7100249524	34572	Fogli abrasivi con supporto in rete 3M™ Cubitron™ II Net in rotolo, 115 mm x 10 m, Grana 80+, 34572	6	Rotolo	1	6
7100249525	34573	Fogli abrasivi con supporto in rete 3M™ Cubitron™ II Net in rotolo, 115 mm x 10 m, Grana 120+, 34573	6	Rotolo	1	6
7100249542	34574	Fogli abrasivi con supporto in rete 3M™ Cubitron™ II Net in rotolo, 115 mm x 10 m, Grana 150+, 34574	6	Rotolo	1	6
7100249553	34575	Fogli abrasivi con supporto in rete 3M™ Cubitron™ II Net in rotolo, 115 mm x 10 m, Grana 180+, 34575	6	Rotolo	1	6
7100249554	34576	Fogli abrasivi con supporto in rete 3M™ Cubitron™ II Net in rotolo, 115 mm x 10 m, Grana 220+, 34576	6	Rotolo	1	6
7100249526	34577	Fogli abrasivi con supporto in rete 3M™ Cubitron™ II Net in rotolo, 115 mm x 10 m, Grana 240+, 34577	6	Rotolo	1	6
7100249527	34578	Fogli abrasivi con supporto in rete 3M™ Cubitron™ II Net in rotolo, 115 mm x 10 m, Grana 320+, 34578	6	Rotolo	1	6

Abrasivi e accessori per abrasivi

Focus

Fogli abrasivi con supporto in rete 3M™ Blue Net

I rotoli di fogli in rete blu 3M™ sono realizzati con una miscela di abrasivi ceramici e minerali che offrono una elevata velocità di taglio e una lunga durata del foglio. Riducono al minimo le polveri se utilizzati in abbinamento a un sistema di aspirazione.



- Dischi abrasivi che offrono prestazioni eccezionali ad un prezzo competitivo
- Prodotti con una speciale miscela di minerali abrasivi ceramici che offre un'eccellente velocità di taglio e durata
- Un equilibrio ottimale per le massime prestazioni abrasive in termini di taglio, durata e aspirazione della polvere

ID	COD	Descrizione	MOQ	UM	CP	UV
7100251056	36462	Fogli abrasivi con supporto in rete 3M™ Blue Net, 70 mm x 10 m, grana 80, 36462	10	Rotolo	1	10
7100250932	36463	Fogli abrasivi con supporto in rete 3M™ Blue Net, 70 mm x 10 m, grana 120, 36463	10	Rotolo	1	10
7100251054	36464	Fogli abrasivi con supporto in rete 3M™ Blue Net, 70 mm x 10 m, grana 150, 36464	10	Rotolo	1	10
7100250930	36465	Fogli abrasivi con supporto in rete 3M™ Blue Net, 70 mm x 10 m, grana 180, 36465	10	Rotolo	1	10
7100251057	36466	Fogli abrasivi con supporto in rete 3M™ Blue Net, 70 mm x 10 m, grana 220, 36466	10	Rotolo	1	10
7100251026	36467	Fogli abrasivi con supporto in rete 3M™ Blue Net, 70 mm x 10 m, grana 240, 36467	10	Rotolo	1	10
7100251027	36468	Fogli abrasivi con supporto in rete 3M™ Blue Net, 70 mm x 10 m, grana 320, 36468	10	Rotolo	1	10
7100250928	36470	Fogli abrasivi con supporto in rete 3M™ Blue Net, 115 mm x 10 m, grana 80, 36470	10	Rotolo	1	10
7100251024	36471	Fogli abrasivi con supporto in rete 3M™ Blue Net, 115 mm x 10 m, grana 120, 36471	10	Rotolo	1	10
7100251025	36472	Fogli abrasivi con supporto in rete 3M™ Blue Net, 115 mm x 10 m, grana 150, 36472	10	Rotolo	1	10
7100250929	36473	Fogli abrasivi con supporto in rete 3M™ Blue Net, 115 mm x 10 m, grana 180, 36473	10	Rotolo	1	10
7100250931	36474	Fogli abrasivi con supporto in rete 3M™ Blue Net, 115 mm x 10 m, grana 220, 36474	10	Rotolo	1	10
7100252504	36475	Fogli abrasivi con supporto in rete 3M™ Blue Net, 115 mm x 10 m, grana 240, 36475	10	Rotolo	1	10
7100251023	36476	Fogli abrasivi con supporto in rete 3M™ Blue Net, 115 mm x 10 m, grana 320, 36476	10	Rotolo	1	10

Abrasivi e accessori per abrasivi

Fogli e rotoli abrasivi con supporto in carta

Focus

Foglio abrasivo 3M™ Cubitron™ II Hookit™ 737U

I fogli abrasivi 3M™ Cubitron™ II Hookit™ 737U sono fogli duraturi di qualità per levigatura con granuli auto-affilanti che assicurano inoltre rapidità di taglio, mentre la multiforatura garantisce un'ottima aspirazione della polvere.



- Taglio più rapido del 30% rispetto ad altri abrasivi di qualità
- I granuli PSG auto-affilanti durano il doppio degli abrasivi industriali tradizionali
- Una superficie di taglio più affilata richiede meno pressione, con una conseguente riduzione dell'attrito e dell'usura

ID	COD	Descrizione	MOQ	UM	CP	UV
7100273792	51386	Foglio abrasivo 3M™ Cubitron™ II Hookit™ 737U, 70 mm x 127 mm, Multiforati, 80+, 51386	300	Foglio	50	300
7100273960	51387	Foglio abrasivo 3M™ Cubitron™ II Hookit™ 737U, 70 mm x 127 mm, Multiforati, 120+, 51387	300	Foglio	50	300
7100273791	51388	Foglio abrasivo 3M™ Cubitron™ II Hookit™ 737U, 70 mm x 127 mm, Multiforati, 150+, 51388	300	Foglio	50	300
7100273601	51390	Foglio abrasivo 3M™ Cubitron™ II Hookit™ 737U, 70 mm x 127 mm, Multiforati, 220+, 51390	300	Foglio	50	300
7100273612	51391	Foglio abrasivo 3M™ Cubitron™ II Hookit™ 737U, 70 mm x 127 mm, Multiforati, 240+, 51391	300	Foglio	50	300
7100273623	51393	Foglio abrasivo 3M™ Cubitron™ II Hookit™ 737U, 70 mm x 127 mm, Multiforati, 320+, 51393	300	Foglio	50	300
7100229089	51395	Foglio abrasivo 3M™ Cubitron™ II Hookit™ 737U, 70 mm x 127 mm, Multiforati, 400+, 51395	300	Foglio	50	300
7100273962	51411	Foglio abrasivo 3M™ Cubitron™ II Hookit™ 737U, 70 mm x 396 mm, Multiforati, 80+, 51411	300	Foglio	50	300
7100273995	51412	Foglio abrasivo 3M™ Cubitron™ II Hookit™ 737U, 70 mm x 396 mm, Multiforati, 120+, 51412	300	Foglio	50	300
7100273973	51413	Foglio abrasivo 3M™ Cubitron™ II Hookit™ 737U, 70 mm x 396 mm, Multiforati, 150+, 51413	300	Foglio	50	300
7100273994	51414	Foglio abrasivo 3M™ Cubitron™ II Hookit™ 737U, 70 mm x 396 mm, Multiforati, 180+, 51414	300	Foglio	50	300
7100273983	51415	Foglio abrasivo 3M™ Cubitron™ II Hookit™ 737U, 70 mm x 396 mm, Multiforati, 220+, 51415	300	Foglio	50	300
7100273958	51416	Foglio abrasivo 3M™ Cubitron™ II Hookit™ 737U, 70 mm x 396 mm, Multiforati, 240+, 51416	300	Foglio	50	300
7100273959	51418	Foglio abrasivo 3M™ Cubitron™ II Hookit™ 737U, 70 mm x 396 mm, Multiforati, 320+, 51418	300	Foglio	50	300
7100225046	52022	Foglio abrasivo 3M™ Cubitron™ II Hookit™ 737U, 70 mm x 396 mm, Multiforati, 400+, 52022	300	Foglio	50	300
7100273611	51389	Foglio abrasivo 3M™ Cubitron™ II Hookit™ 737U, 70 mm x 127 mm, Multiforati, 180+, 51389	300	Foglio	50	300
7100273210	51588	Foglio abrasivo 3M™ Cubitron™ II Hookit™ 737U, 80 mm x 133 mm, Multiforati, 80+, 51588	300	Foglio	50	300
7100273211	51589	Foglio abrasivo 3M™ Cubitron™ II Hookit™ 737U, 80 mm x 133 mm, Multiforati, 120+, 51589	300	Foglio	50	300
7100273543	51590	Foglio abrasivo 3M™ Cubitron™ II Hookit™ 737U, 80 mm x 133 mm, Multiforati, 150+, 51590	300	Foglio	50	300
7100273485	51591	Foglio abrasivo 3M™ Cubitron™ II Hookit™ 737U, 80 mm x 133 mm, Multiforati, 180+, 51591	300	Foglio	50	300

Abrasivi e accessori per abrasivi

Focus

Foglio abrasivo 3M™ Cubitron™ II Hookit™ 737U

I fogli abrasivi 3M™ Cubitron™ II Hookit™ 737U sono fogli duraturi di qualità per levigatura con granuli auto-affilanti che assicurano inoltre rapidità di taglio, mentre la multiforatura garantisce un'ottima aspirazione della polvere.



- Taglio più rapido del 30% rispetto ad altri abrasivi di qualità
- I granuli PSG auto-affilanti durano il doppio degli abrasivi industriali tradizionali
- Una superficie di taglio più affilata richiede meno pressione, con una conseguente riduzione dell'attrito e dell'usura

ID	COD	Descrizione	MOQ	UM	CP	UV
7100273486	51592	Foglio abrasivo 3M™ Cubitron™ II Hookit™ 737U, 80 mm x 133 mm, Multiforati, 220+, 51592	300	Foglio	50	300
7100273625	51599	Foglio abrasivo 3M™ Cubitron™ II Hookit™ 737U, 80 mm x 400 mm, Multiforati, 80+, 51599	300	Foglio	50	300
7100273626	51600	Foglio abrasivo 3M™ Cubitron™ II Hookit™ 737U, 80 mm x 400 mm, Multiforati, 120+, 51600	300	Foglio	50	300
7100273544	51601	Foglio abrasivo 3M™ Cubitron™ II Hookit™ 737U, 80 mm x 400 mm, Multiforati, 150+, 51601	300	Foglio	50	300
7100273451	51602	Foglio abrasivo 3M™ Cubitron™ II Hookit™ 737U, 80 mm x 400 mm, Multiforati, 180+, 51602	300	Foglio	50	300
7100273212	51603	Foglio abrasivo 3M™ Cubitron™ II Hookit™ 737U, 80 mm x 400 mm, Multiforati, 220+, 51603	300	Foglio	50	300
7100273452	52023	Foglio abrasivo 3M™ Cubitron™ II Hookit™ 737U, 80 mm x 400 mm, Multiforati, 240+, 52023	300	Foglio	50	300
7100273553	53024	Foglio abrasivo 3M™ Cubitron™ II Hookit™ 737U, 80 mm x 400 mm, Multiforati, 320+, 52024	300	Foglio	50	300
7100228470	52025	Foglio abrasivo 3M™ Cubitron™ II Hookit™ 737U, 80 mm x 400 mm, Multiforati, 400+, 52025	300	Foglio	50	300
7100273624	51399	Foglio abrasivo 3M™ Cubitron™ II Hookit™ 737U, 115 mm x 225 mm, Multiforati, 80+, 51399	300	Foglio	50	300
7100273965	51401	Foglio abrasivo 3M™ Cubitron™ II Hookit™ 737U, 115 mm x 225 mm, Multiforati, 150+, 51401	300	Foglio	50	300
7100273961	51402	Foglio abrasivo 3M™ Cubitron™ II Hookit™ 737U, 115 mm x 225 mm, Multiforati, 180+, 51402	300	Foglio	50	300
7100273967	51403	Foglio abrasivo 3M™ Cubitron™ II Hookit™ 737U, 115 mm x 225 mm, Multiforati, 220+, 51403	300	Foglio	50	300
7100273968	51404	Foglio abrasivo 3M™ Cubitron™ II Hookit™ 737U, 115 mm x 225 mm, Multiforati, 240+, 51404	300	Foglio	50	300
7100273969	51406	Foglio abrasivo 3M™ Cubitron™ II Hookit™ 737U, 115 mm x 225 mm, Multiforati, 320+, 51406	300	Foglio	50	300
7100225045	51408	Foglio abrasivo 3M™ Cubitron™ II Hookit™ 737U, 115 mm x 225 mm, Multiforati, 400+, 51408	300	Foglio	50	300
7100273966	51400	Foglio abrasivo 3M™ Cubitron™ II Hookit™ 737U, 115 mm x 225 mm, multiforati, 120+, 51400	300	Foglio	50	300

Abrasivi e accessori per abrasivi

Rotolo abrasivo 3M™ 255P

Per la carteggiatura delle superfici, usa il rotolo abrasivo 3M™ 255P. Il nostro rotolo abrasivo contiene un minerale di ossido di alluminio con un supporto in carta resistente ed è disponibile in varie grane e formati.



- Rotolo di carta abrasiva con ossido di alluminio
- Ampia disponibilità di grane
- Scegli tra le due larghezze di 75 mm e 115 mm

ID	COD	Descrizione	MOQ	UM	CP	UV
7000083044	04494	Rotolo abrasivo 3M™ 255P, 115 mm x 50 m, P40, 04494	2	Rotolo	1	2
7000083043	04493	Rotolo abrasivo 3M™ 255P, 115 mm x 50 m, P60, 04493	2	Rotolo	1	2
7000082755	04400	Rotolo abrasivo 3M™ 255P, 115 mm x 50 m, P80, 04400	2	Rotolo	1	2
7000083041	04398	Rotolo abrasivo 3M™ 255P, 115 mm x 50 m, P120, 04398	2	Rotolo	1	2
7000083040	04397	Rotolo abrasivo 3M™ 255P, 115 mm x 50 m, P150, 04397	2	Rotolo	1	2
7000083039	04396	Rotolo abrasivo 3M™ 255P, 115 mm x 50 m, P180, 04396	2	Rotolo	1	2
7000083038	04395	Rotolo abrasivo 3M™ 255P, 115 mm x 50 m, P220, 04395	2	Rotolo	1	2
7000083037	04394	Rotolo abrasivo 3M™ 255P, 115 mm x 50 m, P240, 04394	2	Rotolo	1	2
7000083046	04533	Rotolo abrasivo 3M™ 255P, 115 mm x 50 m, P320, 04533	2	Rotolo	1	2
7000083048	04545	Rotolo abrasivo 3M™ 255P, 115 mm x 50 m, P400, 04545	1	Rotolo	1	2

Foglio abrasivo 3M™ 618

Usa il nostro foglio abrasivo 3M™ 618 con minerale di carburo di silicio e trattamento anti-intasante per prestazioni superiori e una finitura omogenea. Usato per la carteggiatura a secco in alternativa alla carta ad acqua Wetordry™, il nostro foglio abrasivo è disponibile nel formato 230 mm x 280 mm e in varie grane, da P80 a P500.



- Foglio di carta abrasiva con carburo di silicio
- Scegli tra varie grane, da P80 a P500
- Ottieni prestazioni migliori e una finitura omogenea e previeni l'intasamento

ID	COD	Descrizione	MOQ	UM	CP	UV
7000082117	02631	Foglio abrasivo 3M™ 618, 230 mm x 280 mm, P80, 02631	500	Foglio	50	500
7000082116	02565	Foglio abrasivo 3M™ 618, 230 mm x 280 mm, P100, 02565	500	Foglio	50	500
7000082115	02564	Foglio abrasivo 3M™ 618, 230 mm x 280 mm, P120, 02564	500	Foglio	50	500
7000082114	02563	Foglio abrasivo 3M™ 618, 230 mm x 280 mm, P150, 02563	500	Foglio	50	500
7000082113	02562	Foglio abrasivo 3M™ 618, 230 mm x 280 mm, P180, 02562	500	Foglio	50	500
7000082112	02561	Foglio abrasivo 3M™ 618, 230 mm x 280 mm, P220, 02561	500	Foglio	50	500
7000082111	02560	Foglio abrasivo 3M™ 618, 230 mm x 280 mm, P240, 02560	500	Foglio	50	500
7000082110	02559	Foglio abrasivo 3M™ 618, 230 mm x 280 mm, P280, 02559	500	Foglio	50	500
7000082109	02558	Foglio abrasivo 3M™ 618, 230 mm x 280 mm, P320, 02558	500	Foglio	50	500
7000082108	02556	Foglio abrasivo 3M™ 618, 230 mm x 280 mm, P400, 02556	500	Foglio	50	500
7000082118	02636	Foglio abrasivo 3M™ 618, P500, 230 mm x 280 mm, P500, 02636	500	Foglio	50	500

Abrasivi e accessori per abrasivi

Rotolo abrasivo 3M™ Hookit™ 245

Il rotolo abrasivo 3M™ Hookit™ 245 è composto da minerale di ossido di alluminio cosparso su un supporto rigido, per la lavorazione sia a mano che a macchina di stucchi e vernici. Sono disponibili in varie larghezze e grane e sono adatti all'uso sia a mano che con utensile.



- Rotolo abrasivo con ossido di alluminio e attacco Hookit™
- Sistema di attacco Hookit™
- Scegli tra varie grane, da P40 a P120

ID	COD	Descrizione	MOQ	UM	CP	UV
7000082980	61125	Rotolo abrasivo 3M™ Hookit™ 245, 75 mm x 25 m, P40, 61125	4	Rotolo	1	4
7000082979	61124	Rotolo abrasivo 3M™ Hookit™ 245, 75 mm x 25 m, P60, 61124	4	Rotolo	1	4
7000082981	61123	Rotolo abrasivo 3M™ Hookit™ 245, 75 mm x 25 m, P80, 61123	4	Rotolo	1	4
7000082780	61083	Rotolo abrasivo 3M™ Hookit™ 245, 115 mm x 25 m, P40, 61083	2	Rotolo	1	2
7000082732	61082	Rotolo abrasivo 3M™ Hookit™ 245, 115 mm x 25 m, P60, 61082	2	Rotolo	1	2
7000082757	61081	Rotolo abrasivo 3M™ Hookit™ 245, 115 mm x 25 m, P80, 61081	2	Rotolo	1	2
7000082762	61080	Rotolo abrasivo 3M™ Hookit™ 245, 115 mm x 25 m, P100, 61080	2	Rotolo	1	2

Rotolo abrasivo 3M™ Hookit™ 255P

Il rotolo abrasivo 3M™ Hookit™ 255P è facile da tagliare, per un utilizzo sia a mano che con utensile. I nostri rotoli abrasivi 255P sono prodotti con minerale di ossido di alluminio cosparso su un supporto di carta flessibile e resistente.



- Usa il prodotto come componente del sistema di attacco Hookit™
- Disponibili in due larghezze (75 mm e 115 mm)
- Scegli tra varie grane, da P80 a P400

ID	COD	Descrizione	MOQ	UM	CP	UV
7000083770	61118	Rotolo abrasivo 3M™ Hookit™ 255P, 75 mm x 25 m, P120, 61118	4	Rotolo	1	4
7000083768	61116	Rotolo abrasivo 3M™ Hookit™ 255P, 75 mm x 25 m, P180, 61116	4	Rotolo	1	4
7000083767	61114	Rotolo abrasivo 3M™ Hookit™ 255P, 75 mm x 25 m, P240, 61114	4	Rotolo	1	4
7000083766	61112	Rotolo abrasivo 3M™ Hookit™ 255P, 75 mm x 25 m, P320, 61112	4	Rotolo	1	4
7000083775	61079	Rotolo abrasivo 3M™ Hookit™ 255P, 115 mm x 25 m, P120, 61079	2	Rotolo	1	2
7000083774	61078	Rotolo abrasivo 3M™ Hookit™ 255P, 115 mm x 25 m, P150, 61078	2	Rotolo	1	2
7000083773	61077	Rotolo abrasivo 3M™ Hookit™ 255P, 115 mm x 25 m, P180, 61077	2	Rotolo	1	2
7000083776	61076	Rotolo abrasivo 3M™ Hookit™ 255P, 115 mm x 25 m, P220, 61076	2	Rotolo	1	2
7000083772	61075	Rotolo abrasivo 3M™ Hookit™ 255P, 115 mm x 25 m, P240, 61075	2	Rotolo	1	2
7000083771	61073	Rotolo abrasivo 3M™ Hookit™ 255P, 115 mm x 25 m, P320, 61073	2	Rotolo	1	2
7000083873	61072	Rotolo abrasivo 3M™ Hookit™ 255P, 115 mm x 25 m, P400, 61072	12	Rotolo	1	2

Abrasivi e accessori per abrasivi

Foglio abrasivo 3M™ Hookit™ 255P

Otteni un foglio abrasivo che aderisce saldamente alle macchine tipiche del settore della post-vendita con il foglio abrasivo 3M™ Hookit™ 255P. I nostri fogli abrasivi 255P sono prodotti con minerale di ossido di alluminio cosperso su un supporto di carta flessibile e resistente. Sono disponibili con diverse forature e in varie grane.



- Foglio di carta abrasiva con ossido di alluminio
- Sistema di attacco Hookit™
- Grane P40-P400

ID	COD	Descrizione	MOQ	UM	CP	UV
7000082429	03555	Foglio abrasivo 3M™ Hookit™ 255P, 70 mm x 127 mm, No Fori, P80, 03555	250	Foglio	50	250
7000082428	03553	Foglio abrasivo 3M™ Hookit™ 255P, 70 mm x 127 mm, No Fori, P120,03553	250	Foglio	50	250
7000082610	03552	Foglio abrasivo 3M™ Hookit™ 255P, 70 mm x 127 mm, No Fori, P150, 03552	250	Foglio	50	250
7000082609	03551	Foglio abrasivo 3M™ Hookit™ 255P, 70 mm x 127 mm, No Fori, P180, 03551	250	Foglio	50	250
7000082606	03545	Foglio abrasivo 3M™ Hookit™ 255P, 70 mm x 127 mm, No Fori, P400, 03545	250	Foglio	50	250
7000082608	03549	Foglio abrasivo 3M™ Hookit™ 255P, 70 mm x 127 mm, No Fori, P 240, 03549	250	Foglio	50	250
7000082607	03574	Foglio abrasivo 3M™ Hookit™ 255P, 70 mm x 127 mm, No Fori, P 320, 03547	250	Foglio	50	250
7000082915	03579	Foglio abrasivo 3M™ Hookit™ 255P, 70 mm x 419 mm, 14 Fori, P80, 03579	250	Foglio	1	250
7000082913	03577	Foglio abrasivo 3M™ Hookit™ 255P, 70 mm x 419 mm, 14 Fori, P120, 03577	250	Foglio	1	250
7000082922	03639	Foglio abrasivo 3M™ Hookit™ 255P, 115 mm x 225 mm, 10 Fori, P80,03639	250	Foglio	1	250
7000082920	03637	Foglio abrasivo 3M™ Hookit™ 255P, 115 mm x 225 mm, 10 Fori, P120, 03637	250	Foglio	50	250
7000082919	03636	Foglio abrasivo 3M™ Hookit™ 255P, 115 mm x 225 mm, 10 Fori, P150, 03636	250	Foglio	50	250
7000082580	03633	Foglio abrasivo 3M™ Hookit™ 255P, 115 mm x 225 mm, 10 Fori, P240, 03633	250	Foglio	50	250
7000082581	03631	Foglio abrasivo 3M™ Hookit™ 255P, 115 mm x 225 mm, 10 Fori, P320, 03631	250	Foglio	50	250

Fogli abrasivi multiforati 3M™ Hookit™ Purple+ 334U

Il foglio abrasivo 3M™ Hookit™ Purple+ multiforato 334U è consigliato per la preparazione a mano o con utensile delle superfici. Finitura uniforme e risultati di qualità grazie al minerale 3M. Il sistema di attacco 3M™ Hookit™ rende facile il riutilizzo.



- Foglio abrasivo a elevate prestazioni con attacco Hookit™
- Grazie alla qualità del minerale, garantiscono finiture sempre uniformi e omogenee
- Gli abrasivi di lunga durata riducono il consumo di materiale

ID	COD	Descrizione	MOQ	UM	CP	UV
7100106374	51596	3M™ Hookit™ Fogli abrasivi 334U Purple, 80 mm x 133 mm, Multiforati, P240, 51596	300	Foglio	50	300

Abrasivi e accessori per abrasivi

Fogli abrasivi multiforati 3M™ Hookit™ Purple+ 334U

Il foglio abrasivo 3M™ Hookit™ Purple+ multiforato 334U è consigliato per la preparazione a mano o con utensile delle superfici. Finitura uniforme e risultati di qualità grazie al minerale 3M. Il sistema di attacco 3M™ Hookit™ rende facile il riutilizzo.



- Foglio abrasivo a elevate prestazioni con attacco Hookit™
- Grazie alla qualità del minerale, garantiscono finiture sempre uniformi e omogenee
- Gli abrasivi di lunga durata riducono il consumo di materiale

ID	COD	Descrizione	MOQ	UM	CP	UV
7000034452	30639	Fogli abrasivi multiforati 3M™ Hookit™ Purple+ 334U, 70 mm x 127 mm, Multiforati, P500, 30639	300	Foglio	50	300

Rotolo abrasivo 3M™ Soft Hand 216U

I rotoli 3M™ 216U GOLD Soft sono ideali per la carteggiatura manuale grazie alla loro flessibilità. I nostri rotoli abrasivi con supporto in spugna, sono pre-tagliati e sono ideali per la finitura di fondi e vernici.



- Abrasivo con supporto in spugna per una maggiore flessibilità
- Il supporto in spugna distribuisce la pressione in maniera uniforme sulla superficie durante la carteggiatura
- Ottieni una carteggiatura uniforme

ID	COD	Descrizione	MOQ	UM	CP	UV
7000084118	50330	Rotolo abrasivo 3M™ Soft Hand 216U, 114 mm x 25 m, P150, 50330	4	Rotolo	1	4
7000084119	50331	Rotolo abrasivo 3M™ Soft Hand 216U, 114 mm x 25 m, P180, 50331	4	Rotolo	1	4
7000084121	50333	Rotolo abrasivo 3M™ Soft Hand 216U, 114 mm x 25 m, P240, 50333	4	Rotolo	1	4
7100140381	51218	Rotolo abrasivo 3M™ Soft Hand 216U, P320, 114 mm x 25 m, 51218	4	Rotolo	1	4
7100140380	51241	Rotolo abrasivo 3M™ Soft Hand 216U, P360, 114 mm x 25 m, 51241	4	Rotolo	1	4
7100140379	51242	Rotolo abrasivo 3M™ Soft Hand 216U, P400, 114 mm x 25 m, 51242	4	Rotolo	1	4
7100140378	51243	Rotolo abrasivo 3M™ Soft Hand 216U, P500, 114 mm x 25 m, 51243	4	Rotolo	1	4
7100139694	51244	Rotolo abrasivo 3M™ Soft Hand 216U, P600, 114 mm x 25 m, 51244	4	Rotolo	1	4
7100139696	51245	Rotolo abrasivo 3M™ Soft Hand 216U, P800, 114 mm x 25 m, 51245	4	Rotolo	1	4
7100139695	51246	Rotolo abrasivo 3M™ Soft Hand 216U, P1000, 114 mm x 25 m, 51246	4	Rotolo	1	4

Foglio abrasivi per la carteggiatura ad acqua 3M™ Wetordry™ 734

Carteggia tutti i tipi di superfici con il foglio di carta abrasiva 3M™ Wetordry™ 734. Il nostro foglio abrasivo contiene un minerale di carburo di silicio, per un taglio uniforme. Conferisce una finitura uniforme. Disponibile nelle grane da P60 a P1200. Ogni foglio misura 230 mm x 280 mm.



- Foglio di carta abrasiva Wetordry™ con carburo di silicio
- Utilizzabile per la carteggiatura manuale ad acqua
- Grane da P60 a P1200

ID	COD	Descrizione	MOQ	UM	CP	UV
7000082676	01982	Foglio abrasivi per la carteggiatura ad acqua 3M™ Wetordry™ 734, 230 mm x 280 mm, P150, 01982	250	Foglio	25	250
7000034143	01978	Foglio abrasivi per la carteggiatura ad acqua 3M™ Wetordry™ 734, 230 mm x 280 mm, P280, 01978	250	Foglio	25	250

Abrasivi e accessori per abrasivi

Foglio abrasivi per la carteggiatura ad acqua 3M™ Wetordry™ 734

Carteggia tutti i tipi di superfici con il foglio di carta abrasiva 3M™ Wetordry™ 734. Il nostro foglio abrasivo contiene un minerale di carburo di silicio, per un taglio uniforme. Conferisce una finitura uniforme. Disponibile nelle grane da P60 a P1200. Ogni foglio misura 230 mm x 280 mm.



- Foglio di carta abrasiva Wetordry™ con carburo di silicio
- Utilizzabile per la carteggiatura manuale ad acqua
- Grane da P60 a P1200

ID	COD	Descrizione	MOQ	UM	CP	UV
7100248927	01977	Foglio abrasivi per la carteggiatura ad acqua 3M™ Wetordry™ 734, 230 mm x 280 mm, P320, 01977	250	Foglio	25	250
7000034145	01976	Foglio abrasivi per la carteggiatura ad acqua 3M™ Wetordry™ 734, 230 mm x 280 mm, P360, 01976	250	Foglio	25	250
7100249095	01975	Foglio abrasivi per la carteggiatura ad acqua 3M™ Wetordry™ 734, 230 mm x 280 mm, P400, 01975	250	Foglio	25	250
7000082678	01974	Foglio abrasivi per la carteggiatura ad acqua 3M™ Wetordry™ 734, 230 mm x 280 mm, P500, 01974	250	Foglio	25	250
7100248809	01973	Foglio abrasivi per la carteggiatura ad acqua 3M™ Wetordry™ 734, 230 mm x 280 mm, P600, 01973	250	Foglio	25	250
7100249099	01972	Foglio abrasivi per la carteggiatura ad acqua 3M™ Wetordry™ 734, 230 mm x 280 mm, P800, 01972	250	Foglio	25	250
7100249098	01971	Foglio abrasivi per la carteggiatura ad acqua 3M™ Wetordry™ 734, 230 mm x 280 mm, P1000, 01971	250	Foglio	25	250
7100249094	01970	Foglio abrasivi per la carteggiatura ad acqua 3M™ Wetordry™ 734, 230 mm x 280 mm, P1200, 01970	250	Foglio	25	250

Foglio abrasivo per al carteggiatura ad acqua 3M™ Wetordry™ 314

Il foglio abrasivo 3M™ Wetordry™ 314 contiene minerale di ossido di alluminio, per una finitura superiore. Le imperfezioni della vernice dei protettivi per rifinitura possono essere rimosse con i nostri fogli Wetordry™ di qualità elevata.



- Foglio di carta abrasiva Wetordry™ con ossido di alluminio
- Usalo come carta vetrata che si auto-affila con l'uso continuativo
- Grane da P320 a P1200

ID	COD	Descrizione	MOQ	UM	CP	UV
7000082968	60060	Foglio abrasivo per al carteggiatura ad acqua 3M™ Wetordry™ 314, 230 mm x 280 mm, P320, 60060	250	Foglio	25	250
7000082966	60058	Foglio abrasivo per al carteggiatura ad acqua 3M™ Wetordry™ 314, 230 mm x 280 mm, P400, 60058	250	Foglio	25	250
7000082965	60057	Foglio abrasivo per al carteggiatura ad acqua 3M™ Wetordry™ 314, 230 mm x 280 mm, P500, 60057	250	Foglio	25	250
7000082964	60056	Foglio abrasivo per al carteggiatura ad acqua 3M™ Wetordry™ 314, 230 mm x 280 mm, P600, 60056	250	Foglio	25	250
7000082963	60055	Foglio abrasivo per al carteggiatura ad acqua 3M™ Wetordry™ 314, 230 mm x 280 mm, P800, 60055	250	Foglio	25	250
7000082962	60054	Foglio abrasivo per al carteggiatura ad acqua 3M™ Wetordry™ 314, 230 mm x 280 mm, P1000, 60054	250	Foglio	25	250
7000082961	60053	Foglio abrasivo per al carteggiatura ad acqua 3M™ Wetordry™ 314, 230 mm x 280 mm, P1200, 60053	250	Foglio	25	250

Abrasivi e accessori per abrasivi

Foglio abrasivo 3M™ Wetordry™ 401Q

Usa il foglio abrasivo 3M™ Wetordry™ 401Q la preparazione manuale a umido del trasparente Foglio con supporto in carta leggero di peso A resistente e impermeabile unito a un minerale in carburo di silicio dal taglio rapido per una finitura uniforme.



- Questo pratico foglio può essere usato a umido o a secco su vernice, primer, rivestimenti in gel e metallo
- Il supporto impermeabile è adatto alle applicazioni a umido, per un intasamento ridotto e un taglio più rapido
- Carteggia qualsiasi tipo di area

ID	COD	Descrizione	MOQ	UM	CP	UV
7100050365	02048	Foglio abrasivo 3M™ Wetordry™ 401Q, 138 mm x 230 mm, P1500, 02048	500	Pezzo	50	500
7100050366	02049	Foglio abrasivo 3M™ Wetordry™ 401Q, 138 mm x 230 mm, P2000, 02049	500	Pezzo	50	500

Foglio abrasivo 3M™ Easy Hand 216U

I fogli abrasivi 3M™ Easy Hand 216U per la carteggiatura manuale, sono particolarmente conformabili grazie al supporto in lattice naturale.



- Supporto in lattice
- Carteggiatura a mano
- Consente di applicare una pressione uniforme

ID	COD	Descrizione	MOQ	UM	CP	UV
7000091899	60713	Foglio abrasivo 3M™ Easy Hand 216U, 114 mm x 135 mm, P240, 60713	600	Foglio	100	600
7000091900	60715	Foglio abrasivo 3M™ Easy Hand 216U, 114 mm x 135 mm, P320, 60715	600	Foglio	100	600
7000091902	60717	Foglio abrasivo 3M™ Easy Hand 216U, 114 mm x 135 mm, P400, 60717	600	Foglio	100	600
7000091903	60718	Foglio abrasivo 3M™ Easy Hand 216U, 114 mm x 135 mm, P500, 60718	600	Foglio	100	600
7000091904	60719	Foglio abrasivo 3M™ Easy Hand 216U, 114 mm x 135 mm, P600, 60719	600	Foglio	100	600
7000091905	60720	Foglio abrasivo 3M™ Easy Hand 216U, 114 mm x 135 mm, P800, 60720	600	Foglio	100	600

Fogli e rotoli abrasivi con supporto in film

Foglio abrasivo flessibile 3M™ Hookit™ 270J

Ottieni finiture più uniformi e precise grazie ai fogli abrasivi flessibili 3M™ Hookit™. Progettati per la carteggiatura sia a umido che a secco, i nostri fogli sono caratterizzati da un supporto in film che si adatta a utensili e superfici sagomate.



- Foglio sottile, con supporto in pellicola, estremamente flessibile per la carteggiatura fine, a umido o a secco
- Offre un controllo migliore della finitura, per ridurre il rischio di rilavorazioni
- Grazie alla sua eccezionale conformabilità, è perfetto per la carteggiatura delle zone di difficile accesso

ID	COD	Descrizione	MOQ	UM	CP	UV
7100010553	34337	Foglio abrasivo flessibile 3M™ Hookit™ 270J, 140 mm x 171 mm, P400, 34337	5	Scatola	1	5

Abrasivi e accessori per abrasivi

Foglio abrasivo flessibile 3M™ Hookit™ 270J

Ottieni finiture più uniformi e precise grazie ai fogli abrasivi flessibili 3M™ Hookit™. Progettati per la carteggiatura sia a umido che a secco, i nostri fogli sono caratterizzati da un supporto in film che si adatta a utensili e superfici sagomate.



- Foglio sottile, con supporto in pellicola, estremamente flessibile per la carteggiatura fine, a umido o a secco
- Offre un controllo migliore della finitura, per ridurre il rischio di rilavorazioni
- Grazie alla sua eccezionale conformabilità, è perfetto per la carteggiatura delle zone di difficile accesso

ID	COD	Descrizione	MOQ	UM	CP	UV
7100010566	34339	Foglio abrasivo flessibile 3M™ Hookit™ 270J, 140 mm x 171 mm, P600, 34339	5	Scatola	1	5
7100010567	34340	Foglio abrasivo flessibile 3M™ Hookit™ 270J, 140 mm x 171 mm, P800, 34340	5	Scatola	1	5
7100010569	34341	Foglio abrasivo flessibile 3M™ Hookit™ 270J, 140 mm x 171 mm, P1000, 34341	5	Scatola	1	5
7100010568	34342	Foglio abrasivo flessibile 3M™ Hookit™ 270J, 140 mm x 171 mm, P1200, 34342	5	Scatola	1	5
7100010565	34343	Foglio abrasivo flessibile 3M™ Hookit™ 270J, 140 mm x 171 mm, P1500, 34343	5	Scatola	1	5

Dischetti abrasivi per la rimozione dei difetti di verniciatura 3M™

Rimuovi facilmente i difetti di verniciatura grazie ai dischetti 3M™ da 32mm di diametro. Utilizzabili a mano sia a umido che a secco



- Rimuovi i difetti della vernice in modo rapido ed efficace
- Riduci al minimo il tempo d'intervento
- Da usare a umido o a secco

ID	COD	Descrizione	MOQ	UM	CP	UV
7100054369	33892	Dischetti abrasivi per la rimozione dei difetti di verniciatura 3M™, 32 mm, P1500, 33892	10	Pacco	1	10
7100054390	33895	Dischetti abrasivi per la rimozione dei difetti di verniciatura 3M™, 32 mm, P2000, 33895	10	Pacco	1	10

Foglio abrasivo 3M™ Soft Hand 216U

Il foglio abrasivo 3M™ 216U Soft Hand offre un buon livello di flessibilità e proprietà anti-intasanti. I nostri fogli sono stati concepiti per l'utilizzo a mano su fondi e vernici.



- Prodotto che offre una buona flessibilità
- Abrasivo laminato su supporto in spugna
- Carteggiatura a mano confortevole su fondi e vernici.

ID	COD	Descrizione	MOQ	UM	CP	UV
7000084137	60547	Foglio abrasivo 3M™ Soft Hand 216U, 114 mm x 135 mm, P500, 60547	500	Foglio	50	500

Abrasivi e accessori per abrasivi

Fogli e rotoli abrasivi in tessuto-non-tessuto

Rotolo Scotch-Brite™ Durable Flex

Il rotolo Scotch-Brite™ Durable Flex è un rotolo in tessuto-non-tessuto energetico e resistente. I nostri rotoli flessibili vengono utilizzati per sbavatura, finitura, mascheratura e pulitura.

- Rotolo di tessuto-non-tessuto aggressivo e duraturo
- Supporto rinforzato anti-allungamento che offre una buona flessibilità e notevole resistenza dei bordi
- Può essere utilizzato per applicazioni di sbavatura, finitura, mascheratura e pulitura



ID	COD	Descrizione	MOQ	UM	CP	UV
7100182483	xxx	Scotch-Brite™ Durable Flex A VFN 100mm x 10mt	4	Rotolo	1	4
7100182486	5256	Scotch-Brite™ Rotolo Durable Flex MX-HP, A VFN, 150 mm x 10 mt	4	Rotolo	1	4

Fogli e rotoli abrasivi con supporto in tela

Focus

Rotoli abrasivi flessibili 3M™ Grippy

I fogli abrasivi flessibili 3M™ Grippy sono destinati alla carteggiatura manuale nei processi di preparazione e finitura della vernice.

- Eccellenti prestazioni nella carteggiatura a umido e a secco
- Il supporto posteriore si aggancia saldamente alla mano e rende inutile l'utilizzo di tamponi e accessori.
- Morbidi e flessibili, piacevoli al tatto.

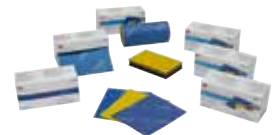

ID	COD	Descrizione	MOQ	UM	CP	UV
7100230957	35124	Rotoli abrasivi flessibili 3M™ Grippy, 35124	10	Kit		
7100142931	35109	Rotoli abrasivi flessibili 3M™ Grippy, Pretagliato, 139 mm x 114 mm, P320, 35109	4	Rotolo	1	4
7100142932	35110	Rotoli abrasivi flessibili 3M™ Grippy, Pretagliato, 139 mm x 114 mm, P400, 35110	4	Rotolo	1	4
7100142933	35111	Rotoli abrasivi flessibili 3M™ Grippy, Pretagliato, 139 mm x 114 mm, P600, 35111	4	Rotolo	1	4
7100142850	35112	Rotoli abrasivi flessibili 3M™ Grippy, Pretagliato, 139 mm x 114 mm, P800, 35112	4	Rotolo	1	4
7100142935	35113	Rotoli abrasivi flessibili 3M™ Grippy, Pretagliato, 139 mm x 114 mm, P1000, 35113	4	Rotolo	1	4
7100142936	35114	Rotoli abrasivi flessibili 3M™ Grippy, Pretagliato, 139 mm x 114 mm, P1200, 35114	4	Rotolo	1	4
7100142957	35115	Rotoli abrasivi flessibili 3M™ Grippy, Pretagliato, 139 mm x 114 mm, P1500, 35115	4	Rotolo	1	4
7100142883	35116	Rotoli abrasivi flessibili 3M™ Grippy, Pretagliato, 139 mm x 114 mm, P2000, 35116	4	Rotolo	1	4

Abrasivi e accessori per abrasivi

Tamponi manuali

Tampone manuale Scotch-Brite™ 7447

Il tampone manuale Scotch-Brite™ 7447 combina flessibilità, efficacia dell'azione di taglio e controllo preciso. Il nostro tampone manuale contiene ossido di alluminio abrasivo in grana molto fine che garantisce un taglio rapido ed efficace, lasciando la superficie levigata.



- Ottieni un'alternativa migliore rispetto a lana d'acciaio, alle spazzole metalliche, alla carta abrasiva e altri prodotti non tessuti per operazioni di pulitura e finitura
- Il prodotto contiene ossido di alluminio in grana fine per pulitura, finitura, levigatura e riparazione dei difetti di verniciatura
- Può essere usato su legno, metallo, plastica, ceramica, porcellana, vetro, gomma e materiali compositi

ID	COD	Descrizione	MOQ	UM	CP	UV
7100182554	07447+N	Scotch-Brite™ Tampone manuale 7447 CF-HP, A VF+, 158 mm x 224 mm	60	Pezzo	20	60

Tampone manuale Scotch-Brite™ 7447 PRO

Il tampone manuale Scotch-Brite™ 7447 PRO combina flessibilità, efficacia dell'azione di taglio e un controllo preciso. Il nostro tampone, grazie alla tecnologia di microcosparsione del granulo di ossido di alluminio, fornisce una finitura omogenea e uniforme ed una maggiore durata del prodotto. Usalo per numerosi materiali ed attività diversi.



- Ottieni un'alternativa migliore rispetto a lana d'acciaio, alle spazzole metalliche, alla carta abrasiva e altri prodotti non tessuti per operazioni di pulitura e finitura
- Contiene ossido di alluminio in grana Very Fine per pulitura, finitura, rifinitura, rimozione dei difetti di verniciatura e levigatura
- Può essere usato su legno, metallo, plastica, ceramica, porcellana, vetro, gomma e compositi

ID	COD	Descrizione	MOQ	UM	CP	UV
7100023339	20864	Scotch-Brite™ Tampone manuale 7447 PRO PO-HP, A VFN, 152 mm x 230 mm	60	Pezzo	20	60

Tampone manuale Scotch-Brite™ 7448+

Il tampone manuale Scotch-Brite™ Ultra Fine 7448+ è progettato per la preparazione alla verniciatura e la lavorazione delle superfici metalliche. A differenza della lana d'acciaio, i nostri tamponi non si frantumano durante l'uso, non generano ruggini, né lasciano schegge di metallo fini. Sono flessibili e duraturi.



- L'azione di finitura ultrafine supera per prestazioni la lana d'acciaio
- Efficace nella pulitura, mascheratura, preparazione alla verniciatura e finitura su metallo, legno, plastica e compositi
- Offre le stesse prestazioni della lana d'acciaio di grado 00 senza frantumarsi, creare ruggine o schegge

ID	COD	Descrizione	MOQ	UM	CP	UV
7100182555	07448+N	Scotch-Brite™ Tampone manuale 7448+ CF-HP, S UFN, 158 mm x 224 mm	60	Pezzo	20	60

Abrasivi e accessori per abrasivi

Tampone manuale Scotch-Brite™ 7448 PRO

Il tampone manuale Scotch-Brite™ 7448 PRO è resistente e flessibile. È progettato per durare nel tempo e consente di arrivare nei punti più difficili. Utilizza il nostro tampone al posto della lana d'acciaio per una preparazione alla verniciatura ed una finitura più rapida delle superfici metalliche rispetto ai prodotti in tessuto-non-tessuto tradizionali.



- L'azione di finitura molto fine è migliore di quella della lana d'acciaio nelle applicazioni di pulitura, mascheratura, preparazione e finitura su metallo, legno, plastica e materiali compositi
- Offre le stesse prestazioni della lana d'acciaio di grado 00 senza frantumarsi, creare ruggine o schegge
- Il tampone manuale Scotch-Brite™ 7448 PRO taglia più rapidamente e produce una finitura più uniforme rispetto ai prodotti in tessuto-non-tessuto tradizionali

ID	COD	Descrizione	MOQ	UM	CP	UV
7100023340	20873	Scotch-Brite™ Tampone manuale 7448 PRO PO-HP, S UFN, 152 mm x 230 mm	60	Pezzo	20	60

Nastri abrasivi con supporto in tela

Focus

Nastri Abrasivi 3M™ Cubitron™ II 786F

I nastri abrasivi 3M™ Cubitron™ II sono principalmente utilizzati per la rimozione dei punti di saldatura. I nastri abrasivi possono essere utilizzati con la maggioranza degli utensili disponibili sul mercato.



- Massima durata
- Aumenta efficienza e produttività
- Elevata velocità di taglio

ID	COD	Descrizione	MOQ	UM	CP	UV
7100033193	33437	Nastri Abrasivi 3M™ Cubitron™ II 786F, 10 mm x 330 mm, grana 36+, 33437	50	Pezzo	10	50
7100033194	33439	Nastri Abrasivi 3M™ Cubitron™ II 786F, 10 mm x 330 mm, grana 60+, 33439	50	Pezzo	10	50
7100033195	33440	Nastri Abrasivi 3M™ Cubitron™ II 786F, 10 mm x 330 mm, grana 80+, 33440	50	Pezzo	10	50
7100033184	33443	Nastri Abrasivi 3M™ Cubitron™ II 786F, 12.7 mm x 457 mm, grana 36+, 33443	50	Pezzo	10	50
7100033185	33445	Nastri Abrasivi 3M™ Cubitron™ II 786F, 12.7 mm x 457 mm, grana 60+, 33445	50	Pezzo	10	50
7100033186	33446	Nastri Abrasivi 3M™ Cubitron™ II 786F, 12.7 mm x 457 mm, grana 80+, 33446	50	Pezzo	10	50
7100035467	33449	Nastri Abrasivi 3M™ Cubitron™ II 786F, 20 mm x 520 mm, grana 36+, 33449	50	Pezzo	10	50
7100035468	33451	Nastri Abrasivi 3M™ Cubitron™ II 786F, 20 mm x 520 mm, grana 60+, 33451	50	Pezzo	10	50
7100035469	33452	Nastri Abrasivi 3M™ Cubitron™ II 786F, 20 mm x 520 mm, grana 80+, 33452	50	Pezzo	10	50

Abrasivi e accessori per abrasivi

Nastri in tessuto-non-tessuto

Nastro Scotch-Brite™ Durable Flex DF-BL

Il nastro Scotch-Brite™ Durable Flex è il più flessibile della nostra gamma di nastri per la lavorazione delle superfici ed è progettato per operazioni difficili che richiedono precisione come la sbavatura, la mascheratura e la finitura su vari metalli. Un supporto rinforzato anti-allungamento e un bordo estremamente duraturo offrono una elevato potere di taglio.



- La cinghia dura non tessuta è efficace per la sbavatura, l'unione e la pulizia
- La maggiore flessibilità consente di resistere allo „sbocconciamento“ e ha ottime prestazioni su levigatrici a nastro con ruote che fanno poco contatto
- Il supporto a basso allungamento offre capacità di condizionamento aggressive

ID	COD	Descrizione	MOQ	UM	CP	UV
7100219018	23432	Scotch-Brite™ Nastri Durable Flex LS DF-BL, A CRS, 10 mm x 330 mm	25	Pezzo	1	25
7100218947	13928	Scotch-Brite™ Nastri Durable Flex LS DF-BL, A CRS, 13 mm x 457 mm	25	Pezzo	1	25

Tamponi

Tampone manuale 3M™ Hookit™ Purple+ Multihole

Carteggia lo stucco in modo facile ed efficace grazie al tampone manuale 3M™ Hookit™ Purple+ Multihole. La nostra gamma di tamponi manuali è indicata per le applicazioni di carteggiatura manuale e una efficace aspirazione delle polveri, per un ambiente di lavoro più pulito.

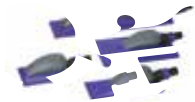

- Aspirazione delle polveri ottimizzata
- Ambiente di lavoro più pulito
- Carteggia stucco e fondo in modo facile ed efficace

ID	COD	Descrizione	MOQ	UM	CP	UV
7000032188	05170	Tampone manuale 3M™ Hookit™ Purple+ Multiforati, 70 mm x 127 mm, 05170	1	Pezzo	1	1
7000032189	05171	Tampone manuale 3M™ Hookit™ Purple+ Multiforati, 70 mm x 198 mm, 05171	1	Pezzo	1	1
7000032190	05172	Tampone manuale 3M™ Hookit™ Purple+ Multiforati, 70 mm x 396 mm, 05172	1	Pezzo	1	1
7000032191	05173	Tampone manuale 3M™ Hookit™ Purple+ Multiforati, 115 mm x 225 mm, 05173	1	Pezzo	1	1

Piastra multiforata 3M™ Hookit™ Purple+

Ottimizza l'estrazione delle polveri grazie alla piastra multiforata 3M™ Hookit™ Purple+. La nostra gamma completa di piastre multiforate Hookit™ Purple+ è adatta a un'ampia selezione di macchine nel mercato della carrozzeria.



- Estrazione delle polveri ottimizzata
- Ambiente di lavoro più pulito
- Consentono l'applicazione degli abrasivi 3M™ su un'ampia gamma di utensili

ID	COD	Descrizione	MOQ	UM	CP	UV
7000060242	50774	Piastra multiforata 3M™ Hookit™ Purple+, 70 mm x 198 mm, 50774	2	Pezzo	1	2

Abrasivi e accessori per abrasivi

Kit adattatori curvi multiferati 3M™ Hookit™ Purple+

Modella i pannelli curvi in modo facile ed efficace grazie agli adattatori curvi 3M™ Hookit™ Purple+ Multihole. I nostri adattatori curvi sono utilizzabili con i tamponi manuali standard e consentono di modellare più facilmente le lamiere arrotondate.



- Gamma di adattatori con aspirazione delle polveri ottimizzata
- Carteggia i pannelli curvi in modo facile ed efficace
- Ottieni un ambiente di lavoro più pulito

ID	COD	Descrizione	MOQ	UM	CP	UV
7000032210	50729	Kit adattatori curvi multiferati 3M™ Hookit™ Purple+, 70 mm x 198 mm, 50729	1	Pezzo	1	1
7000032209	50728	Kit adattatori curvi multiferati 3M™ Hookit™ Purple+, 70 x 127 mm, 50728	1	Pezzo	1	1

Focus

Tampone per carteggiatura flessibile per estrazione della polveri 3M™ Hookit™

Questi tamponi per carteggiatura 3M™ Hookit™ combinano la flessibilità e la leggerezza dei tradizionali tamponi di gommapiuma con la potenza di estrazione della polveri e il controllo dei tamponi per carteggiatura senza polvere. I tamponi si flettono per aiutare a ripristinare facilmente i contorni e le linee del corpo, fornendo allo stesso tempo un solido supporto per gli abrasivi. Dispongono del sistema di fissaggio 3M™ Hookit™. Includono un regolatore del vuoto che consente all'operatore di regolare l'aspirazione per facilitare il controllo del tampone durante la levigatura.



- Un tampone per carteggiatura leggero con un supporto solido ma flessibile che aiuta a ripristinare facilmente contorni e linee del corpo.
- Se utilizzato con un sistema di aspirazione e abrasivi compatibili, questo tampone per carteggiatura flessibile per estrazione della polveri 3M™ Hookit™ aiuta a catturare la polvere, aumentando la durata dell'abrasivo e contribuendo nel contempo a ridurre la polvere nell'ambiente dell'officina.
- Il sistema velcrato 3M™ Hookit™ consente di sostituire facilmente l'abrasivo.

ID	COD	Descrizione	MOQ	UM	CP	UV
7100260505	35825	Tampone per carteggiatura flessibile per estrazione della polveri 3M™ Hookit™, 133 mm x 67 mm, 35825	24	Pezzo	1	24
7100256500	35826	Tampone per carteggiatura flessibile per estrazione della polveri 3M™ Hookit™, 178 mm x 67 mm, 35826	24	Pezzo	1	24
7100256624	35828	Tampone per carteggiatura flessibile per estrazione della polveri 3M™ Hookit™, 406 mm x 67 mm, 35828	8	Pezzo	1	8

Abrasivi e accessori per abrasivi

Tampone manuale 3M™ Hookit™

Utilizza il tampone 3M™ Hookit™ per tutte le operazioni di carteggiatura manuale; il particolare design dei tamponi, migliora l'ergonomia aumentando il comfort durante l'utilizzo. Il tampone consente di applicare la pressione in modo più omogeneo e costante, per risultati più uniformi.



- Ottieni carteggiature uniformi e superfici perfettamente piane
- Realizza una superficie realmente piana con facilità
- Aumenta l'efficienza della carteggiatura manuale

ID	COD	Descrizione	MOQ	UM	CP	UV
7000038368	05742	Tampone manuale 3M™ Hookit™, 70 mm x 125 mm, Morbido, 05742	5	Pezzo	1	5
7000045715	05740	Tampone manuale 3M™ Hookit™, 70 mm x 127 mm, Rigido, 05740	10	Pezzo	1	10

Tampone in gomma per rimozione manuale dei difetti di verniciatura 3M™

Utilizza il cilindro in gomma 3M™ per rimuovere i difetti di verniciatura con dischetti da 32mm di diametro, riducendo al minimo la superficie d'intervento. Il nostro cilindro in gomma per carteggiatura fa parte del sistema di rettifica manuale dei difetti della vernice 3M™.



- Rimuovi i difetti della vernice in modo rapido ed efficace
- Riduci al minimo le superfici d'intervento per riparazioni più rapide
- Risparmia il tempo degli interventi di carteggiatura, finitura e lucidatura

ID	COD	Descrizione	MOQ	UM	CP	UV
7100054229	33909	Tampone in gomma per rimozione manuale dei difetti di verniciatura 3M™, 30 mm x 29 mm, 33909	10	Pezzo	1	10

Focus

Tampone per carteggiatura 3M™ Grippy

Il tampone per carteggiatura 3M™ Grippy è stato progettato specificamente per l'utilizzo con i fogli abrasivi 3M™ Grippy. Questo tampone è ottimo come supporto conformabile durante la carteggiatura a mano. Lo spessore di 2 cm favorisce una carteggiatura uniforme in spazi ristretti e difficili da raggiungere. Il tampone e il foglio possono essere utilizzati ad acqua o a secco.



- Il tampone da 6,8 cm x 11 cm è progettato per la carteggiatura a mano con i fogli abrasivi 3M™ Grippy quando occorre un supporto supplementare
- Lo spessore di 2 cm garantisce un'eccellente stabilità in aree difficili da raggiungere
- Può essere utilizzato per la carteggiatura ad acqua o a secco

ID	COD	Descrizione	MOQ	UM	CP	UV
7100158721	35123	Tampone per carteggiatura 3M™ Grippy, 68 mm x 111 mm x 20 mm, 35123	10	Pezzo	1	10

Abrasivi e accessori per abrasivi

Lime manuali 3M™ Hookit™ Marine

Realizza la carenatura, finitura e carteggiatura per il settore nautico in modo più semplice ed efficiente grazie alla tavola per il settore nautico 3M™ Hookit™. La nostra tavola leggera è caratterizzata da un design a due livelli che ti consente di afferrarla e maneggiarla saldamente e senza fatica. È adatta all'uso con i nostri fogli abrasivi Hookit™, consentendoti di risparmiare tempo e denaro durante la carteggiatura di superfici per il settore nautico.



- La struttura leggera a due livelli rende la tavola per carenatura facile da maneggiare
- L'impugnatura rialzata garantisce maggiore controllo e comfort
- Le dimensioni 4-1/2" x 30" e il design bilanciato sono ideali per le applicazioni di carenatura, carteggiatura e finitura

ID	COD	Descrizione	MOQ	UM	CP	UV
7000045684	83497	Lime manuali 3M™ Hookit™ Marine, 114mm x 762mm, Rigida, 83497	1	Pezzo	1	1

Lima flessibile 3M™ Hookit™ Marine

Acquista la tavola flessibile per il settore nautico 3M™ Hookit™ se desideri un utensile robusto, ma al tempo stesso leggero, per una carenatura e carteggiatura accurata delle imbarcazioni. La nostra tavola per il settore marino ha una superficie di attacco flessibile per trattare senza problemi le parti concave, convesse e le curve.



- La struttura leggera con doppia impugnatura garantisce un uso semplice e sicuro
- La superficie di attacco flessibile si muove senza problemi sulle superfici irregolari
- Le dimensioni 4-1/2" x 30" sono ideali per le applicazioni di carenatura, carteggiatura e finitura

ID	COD	Descrizione	MOQ	UM	CP	UV
7000045685	83978	Lima flessibile 3M™ Hookit™ Marine, 114 mm x 762 mm, Flessibile, 83978	1	Pezzo	1	1

Platorelli

Platorello 3M™ Hookit™

Ottieni un'aspirazione delle polveri efficace con il platorello 3M™ Hookit™. I nostri platorelli in schiuma ad alta densità, offrono una flessibilità ancora maggiore sui bordi e una efficiente aspirazione delle polveri grazie al sistema di incanalamento dell'aria.



- Flusso d'aria equilibrato grazie ai fori di diverse dimensioni, per un'aspirazione delle polveri ottimale
- Ottieni un'aspirazione delle polveri eccellente grazie alla configurazione a spirale dei fori
- Scegli la densità della schiuma standard o morbida

ID	COD	Descrizione	MOQ	UM	CP	UV
7000032142	50392	Platorello 3M™ Hookit™, 150 mm, 8 mm (5/16 in), 15 Fori, Standard, 50392	5	Pezzo	1	5
7000032143	50394	Platorello 3M™ Hookit™, 150 mm, M8, 15 Fori, Standard, 50394	5	Pezzo	1	5
7000045726	05717M	Platorello 3M™ Hookit™, 178 mm, M14-2.01, 05717M	1	Pezzo	1	1

Abrasivi e accessori per abrasivi

Platorello Multiforato 3M™ Hookit™

Il platorelli 3M™ Hookit™ Multiforati sono ideali per l'utilizzo con i dischi abrasivi 3M™ con configurazione multiforata



- Aspirazione delle polveri ottimizzata
- Ambiente di lavoro più pulito
- Densità differente con bordi morbidi

ID	COD	Descrizione	MOQ	UM	CP	UV
7100010600	51122	Platorello Multiforato 3M™ Hookit™, 150 mm, 8 mm (5.16 in), standard, 51122	5	Pezzo	1	5
7100010603	51124	Platorello Multiforato 3M™ Hookit™, 150 mm, 8 mm (5/16 in), soffice, 51124	5	Pezzo	1	5
7100037008	51125	Platorello Multiforato 3M™ Hookit™, 150 mm, attacco M8, soffice, 51125	5	Pezzo	1	5
7100037007	51123	Platorello Multiforato 3M™ Hookit™, 150mm, M8, standard, 51123	5	Pezzo	1	5

Interfaccia spugnosa morbida 3M™ Hookit™

L'interfaccia spugnosa 3M™ Hookit™ aumenta la conformabilità dell'abrasivo, garantendo una finitura uniforme su ogni superficie. Utilizza le interfacce spugnose con nostri i dischi e platorelli Hookit™.



- La struttura in morbida spugna si adatta a ogni superficie per una finitura più accurata
- Aumenta la capacità di taglio e la finitura dell'abrasivo
- Utilizza le interfacce spugnose con nostri i dischi e platorelli Hookit™.

ID	COD	Descrizione	MOQ	UM	CP	UV
7000000490	05771	Interfaccia spugnosa morbida 3M™ Hookit™, 75 mm, 6 fori, 05771	10	Sacchetto	1	10
7000032126	50397	Interfaccia spugnosa morbida 3M™ Hookit™, 150 mm x 5 mm, 15 fori, 50397	10	Pezzo	1	10
7000032538	51126	Interfaccia spugnosa morbida 3M™ Hookit™, 150 mm x 5 mm, multifori, soft, 51126	10	Pezzo	1	10
7000038372	05774	Interfaccia spugnosa morbida 3M™ Hookit™, 150 mm x 10 mm, 7 fori, 05774	10	Pezzo	1	10
7000032124	50396	Interfaccia spugnosa morbida 3M™ Hookit™, 150 mm x 10 mm, 15 fori, 50396	10	Pezzo	1	10
7000060213	50547	Interfaccia spugnosa morbida 3M™ Hookit™, 150 mm x 10 mm, multifori, 50547	10	Pezzo	1	10
7000032539	51127	Interfaccia spugnosa morbida 3M™ Hookit™, 150 mm x 10 mm, multifori, soft, 51127	10	Pezzo	1	10

Abrasivi e accessori per abrasivi

Platorelli per lucidatura 3M™ Perfect-it™

I platorelli per lucidatura 3M™ Perfect It™ consentono di applicare e rimuovere i tamponi in spugna in modo facile e veloce. I platorelli per lucidatura 3M™ hanno il pratico attacco Hookit™ che aumenta l'efficienza produttiva.



- Il platorello è compatibile per l'utilizzo con i tamponi in spugna per paste abrasive, polish e cere
- Applica saldamente i tamponi in spugna al platorello e rimuovili facilmente
- Centra accuratamente i tamponi sul platorello

ID	COD	Descrizione	MOQ	UM	CP	UV
7000038364	09552	Platorelli per lucidatura 3M™ Perfect-it™, Lucidatura, 14MA, 09552	5	Pezzo	1	5

Supporto per disco 3M™ Roloc™ Bristle

Il supporto per disco Scotch-Brite™ Bristle 3M™ Roloc™ è l'attacco di backup per gli esclusivi dischi Scotch-Brite™ Bristle 3M™ Roloc™. Disponibile nei formati da 50 mm e 75 mm con mandrino da 6,4 mm.



- Consente un facile montaggio sicuro del disco Scotch-Brite™ Bristle
- Massimizza le prestazioni del disco Scotch-Brite™ Bristle
- Supporto di plastica resistente

ID	COD	Descrizione	MOQ	UM	CP	UV
7000045705	05540	Supporto per disco 3M™ Roloc™ Bristle, con alberino, 76.2 mm, duro, 05540	10	Kit	1	10

Focus

Platorello per lucidatrice rotorbitale 3M™ Perfect-It™

Ottieni le massime prestazioni con il platorello per lucidatrice rotorbitale 3M™ Perfect-It™ per la lucidatrice rotorbitale 3M™ Perfect-It™. Questi platorelli aiutano la pasta abrasiva in schiuma e i tamponi di lucidatura per lucidatrici orbitali 3M™ Perfect-It™ a restare saldamente attaccati alla lucidatrice, contribuendo a massimizzare la produttività. Un facile fissaggio con una sola vite.



- **PRESTAZIONI AL TOP:** il platorello per lucidatrice rotorbitale 3M™ Perfect-It™ aiuta la pasta abrasiva e tamponi di lucidatura a dare il massimo se utilizzati con la lucidatrice rotorbitale 3M™ Perfect-It™.
- **UNA PRESA FACILE E SICURA:** il platorello per lucidatrice rotorbitale 3M™ Perfect-It™ utilizza l'attacco 3M™ Hookit™ per un fissaggio rapido della pasta abrasiva in schiuma e dei tamponi per lucidatura, tenendoli saldamente in posizione.
- **INSTALLAZIONE RAPIDA:** il platorello per lucidatrice rotorbitale 3M™ Perfect-It™ si collega alla lucidatrice mediante una sola vite e una chiave a brugola.

ID	COD	Descrizione	MOQ	UM	CP	UV
7100265258	34128	Platorello per lucidatrice rotorbitale 3M™ Perfect-It™, 130 mm (5 in), 34128	5	Pezzo	1	5
7100265259	34129	Platorello per lucidatrice rotorbitale 3M™ Perfect-It™, 150 mm (6 in), 34129	5	Pezzo	1	5

Abrasivi e accessori per abrasivi

Platorello per Disco fibrato 3M™

Il platorello 3M™ è robusto e progettato per supportare i nostri dischi fibrati a doppia azione (Dual Action) da 125mm su smerigliatrice angolare. I nostri resistenti dischi in gomma sono adatti a varie interfacce 3M™. Aumentano al massimo la resa dei dischi abrasivi, riducendo vibrazioni e saltellamenti. Si fissano saldamente agli attrezzi per molatura con una flangia di sicurezza*.



*Acquistabile a parte

- Supporto dei dischi fibrati 3M™ diametro 125mm con foro centrale da 22mm
- La resistente struttura in gomma agisce con il supporto del disco in fibra, per un supporto costante
- Riduzione delle vibrazioni per un maggiore comfort dell'operatore

ID	COD	Descrizione	MOQ	UM	CP	UV
7100242134	xxx	3M™ Platorello per disco fibrato, 150 mm, PN64829	15	Pezzo	1	15

Platorello a coste 3M™ High Performance

Il platorello a coste 3M™ High Performance, utilizzato con dischi 3M™ Cubitron™, li migliora la capacità di taglio e la durata dei dischi. Il nostro platorello è caratterizzato da un motivo a coste unico e resiste a temperature superiori a 100°C. Inoltre contribuisce ad aumentare l'efficienza ed a ridurre i costi.



- Esclusivo motivo a coste
- Resistenza alle temperature superiori a 100 °C
- Prodotto consigliato per incrementare la rapidità di taglio e la durata dei dischi 3M™ Cubitron™ II

ID	COD	Descrizione	MOQ	UM	CP	UV
7000032409	75576	3M™ Cubitron™ II Platorello a coste rosso, 115 mm, PN 64860	10	Pezzo	1	10
7000032410	75588	3M™ Cubitron™ II Platorello a coste rosso, 125 mm, PN 64861	10	Pezzo	1	10
7000032411	75608	3M™ Cubitron™ II Platorello a coste rosso, 180 mm, PN 64862	15	Pezzo	1	15

Mandrini e adattatori

Adattatore 3M™ Perfect-it™ Quick Connect

L'adattatore 3M™ Perfect-It™ Quick Connect velocizza attacco e stacco dei tamponi lucidanti a doppia faccia sulle lucidatrici rotative. Il nostro adattatore permette di risparmiare tempo in carrozzeria semplificando e accelerando la sostituzione dei tamponi. Filettatura 5/8" o M14.



- Rapida sostituzione dei tamponi per lucidatura
- Semplifica la sostituzione di tamponi per paste e polish
- Offre un attacco sicuro e stabile tra il tampone e la lucidatrice

ID	COD	Descrizione	MOQ	UM	CP	UV
7100086812	33271	Adattatore 3M™ Perfect-it™ Quick Connect, M14, 33271	10	Pezzo	1	10

Abrasivi e accessori per abrasivi

Sistemi di aspirazione della polvere

Tubo di aspirazione per tamponi 3M™ Multihole

Aspira polveri con il Tubo di aspirazione per tamponi 3M™ Multihole. Il nostro tubo per blocchi flessibile e resistente trasferisce polveri e residui durante le applicazioni di carteggiatura e bloccaggio nei sistemi Dust Extract.



- Estrai polveri e residui durante le applicazioni di carteggiatura e bloccaggio
- Ottieni flessibilità e resistenza grazie ai tubi di 3 o 6 metri
- Applica il tubo al tampone manuale 3M™ Hookit™ Purple+ Multihole

ID	COD	Descrizione	MOQ	UM	CP	UV
7000032192	05174	Tubo di aspirazione per tamponi 3M™ Multiforati, 6 m, 05174	1	Pezzo	1	1



Utensili elettrici

La scelta degli abrasivi e dei prodotti lucidanti giusti nel processo di riparazione della carrozzeria è fondamentale, così come l'utilizzo degli strumenti appropriati. 3M offre un'ampia gamma di utensili, platorelli e accessori di elevata qualità per ottimizzare i lavori di carteggiatura e massimizzare la produttività. Se avete bisogno di vari tipi di levigatrici o lucidatrici per il vostro lavoro, 3M offre gli strumenti, gli accessori e l'assistenza di cui avete bisogno.

Utensili elettrici

Tamponi e lucidatrici

Focus

Lucidatrice rotorbitale 3M™ Perfect-It™

Lasciati alle spalle imperfezioni, ologrammi o pelature con la lucidatrice orbitale e il sistema di finitura 3M™. Ottieni una finitura lucida costante su una varietà di vernici e rivestimenti trasparenti. Il suo movimento circolare e oscillante, abbinato alla nostra pasta abrasiva, ai nostri polish e ai nostri tamponi, elimina le imperfezioni comuni con gli utensili rotanti tradizionali.



- **UNA RIFINITURA PERFETTA:** il movimento circolare e oscillante della lucidatrice rotorbitale 3M™ Perfect-It™, abbinato alla nostra pasta abrasiva, ai nostri polish e ai nostri tamponi, elimina le temute imperfezioni che sono comuni con gli utensili rotanti tradizionali.
- **CONTROLLO TOTALE:** Il controllo della velocità variabile dello strumento e un grilletto della velocità progressivo ti consentono di regolare la potenza per qualsiasi lavoro.
- **UN SISTEMA PROGETTATO PER LAVORARE PERFETTAMENTE INSIEME:** parte del sistema di lucidatura rotorbitale 3M™ Perfect-It™, che include tamponi, liquidi e strumenti progettati per fornire finiture di alta qualità.

ID	COD	Descrizione	MOQ	UM	CP	UV
7100264630	34102E	Lucidatrice rotorbitale 3M™ Perfect-It™, 15 mm, 230V, 50Hz, presa F, 34102E	1	Pezzo	1	1
7100263992	34103E	Lucidatrice rotorbitale 3M™ Perfect-It™, 21 mm, 230V, 50Hz, presa F, 34103E	1	Pezzo	1	1

Smerigliatrici elettriche

Utensile per dischi da taglio 3M™

L'utensile 3M™ per dischi da taglio per la riparazione della carrozzeria è progettato per il taglio veloce e omogeneo di alluminio, acciaio ad alta resistenza e altri substrati duri in caso di riparazioni dovute a collisioni. Vanta un motore da 0,70 hp in un alloggiamento in materiale composito resistente che rende l'utensile molto leggero (meno di 1 kg) e maneggevole. È progettato per ottimizzare le prestazioni dei dischi da taglio 3M™ Cubitron™ II.



- Utensile leggero e potente, è progettato per l'uso in carrozzeria
- Il motore da 0,7 hp fornisce la potenza necessaria a incidere i metalli, incluso l'acciaio ad alta resistenza
- Utensile leggero, peso inferiore a 1 kg

ID	COD	Descrizione	MOQ	UM	CP	UV
7100110997	33579	Utensile per dischi da taglio 3M™, 75 mm, 33579	1	Pezzo	1	1

Utensili elettrici

Smerigliatrice angolare elettrica 3M™

La smerigliatrice angolare elettrica 3M™ è progettata per essere usata con abrasivi e accessori 3M™ per creare un sistema completo che consente di ottenere una finitura più professionale in un tempo di lavorazione minore. La nostra smerigliatrice angolare elettrica è dotata di un motore potente da 1.900 watt e di un'impugnatura ergonomica che riduce le vibrazioni e aumenta il comfort dell'operatore.



- **SMERIGLIATURA AD ALTA POTENZA:** Elevata coppia e alta velocità di rotazione in uno strumento leggero, potente e versatile
- **PROGETTATO PER IL COMFORT DELL'OPERATORE:** Il design ergonomico presenta un'impugnatura con vibrazioni ridotte e il controllo della velocità per diversi lavori
- **MASSIMIZZA LA PRODUTTIVITÀ PER RIDURRE I TEMPI DI LAVORAZIONE:** Progettato per l'uso con abrasivi e accessori 3M

ID	COD	Descrizione	MOQ	UM	CP	UV
7100249667	xxx	3M™ Smerigliatrice angolare elettrica, velocità variabile, 1900W, 115 mm, PN14281	1	Pezzo	1	1
7100249668	xxx	3M™ Smerigliatrice angolare elettrica, velocità variabile, 1900W, 125 mm, PN14291	1	Pezzo	1	1

Levigatrici elettriche

Levigatrice a nastro 3M™

La levigatrice a nastro 3M™ per la riparazione della carrozzeria unisce tecnologia e versatilità per riparazioni in carrozzeria. Questo utensile è ottimale per l'utilizzo in aree ristrette, tra cui le operazioni di taglio, levigatura e rifinitura di saldature a punti, nonché di mascheratura e finitura. Questa levigatrice a nastro è progettata per l'uso con gli abrasivi 3M™ Cubitron™ II.



- La levigatrice a nastro leggera è ideale per i lavori di taglio e finitura nella riparazione della carrozzeria
- Il potente motore da 495 W è eccellente per applicazioni di riparazione in caso di collisioni
- Il peso leggero consente una maggiore manovrabilità e un minore affaticamento dell'operatore

ID	COD	Descrizione	MOQ	UM	CP	UV
7100110995	33573	Levigatrice a nastro 3M™, nastri abrasivi, 330 mm, 33573	1	Pezzo	1	1

Levigatrice angolare per dischi 3M™ Roloc™

La levigatrice angolare 3M™ è progettata appositamente per la rettifica delle saldature e la riparazione della superficie dovute a collisioni, risultando ideale per la rettifica e la molatura.



- Strumento leggero e ben bilanciato
- Motore potente da 336 W (0,45 hp), fino a 18.000 giri al minuto
- Meccanismo di regolazione del controllo della velocità

ID	COD	Descrizione	MOQ	UM	CP	UV
7100110951	33577	Levigatrice angolare per dischi 3M™ Roloc™, 50 mm e 75 mm, 33577	1	Pezzo	1	1

Ricambi e accessori per utensili elettrici

Braccetto Mini-levigatrice per nastri abrasivi 3M™

Il braccetto di ricambio per la mini-levigatrice per nastri abrasivi 3M™ è una soluzione efficiente per mantenere le tue capacità di carteggiatura e molatura, senza investire in un nuovo utensile. Il braccetto di ricambio viene fornito pronto per l'installazione sulla tua Mini-levigatrice per nastri abrasivi 3M™ (PN 33573).



- Assemblato: già pronto all'uso
- Include le ruote di contatto in gomma
- Parte di ricambio per la levigatrice a nastro 3M™

ID	COD	Descrizione	MOQ	UM	CP	UV
7100132680	33585	Braccetto Mini-levigatrice per nastri abrasivi 3M™, 330 mm x 10 mm, 33585	10	Pezzo	1	10

SICUREZZA PERSONALE

• Maschera per polveri classe P2



• Protezione acustica



• Protezione del viso



• Indumenti da lavoro riutilizzabili



• Guanti di sicurezza



1 Preparazione del pannello di alloggiamento



► Rimuovere il materiale rimanente e i contaminanti dal pannello di alloggiamento. Preparare le rimanenti flange di accoppiamento sul pannello di alloggiamento con un disco o nastro abrasivo Scotch-Brite™



3M™ Nastri abrasivi Scotch-Brite™



3M™ Disco Scotch-Brite™ Roloc™



3M™ Levigatrice angolare per dischi Roloc™

2 Pulitura della superficie



► Sgrassaggio delle aree della flangia di accoppiamento del pannello di alloggiamento



3M™ Adhesive Cleaner per la preparazione delle



Panno professionale 3M™

3 Preparazione del pannello di ricambio



► Rimuovere Ecoat dalle aree della flangia di accoppiamento del pannello di ricambio utilizzando il nastro abrasivo Scotch-Brite™



3M™ Nastri abrasivi Scotch-Brite™



3M™ Utensile con nastro abrasivo

4 Pulitura della superficie



► Sgrassaggio delle aree della flangia di accoppiamento del pannello di ricambio



3M™ Adhesive Cleaner per la preparazione delle superfici



Panno professionale 3M™

5 Protezione dalla corrosione



► Applicare il protettivo a base zinco 3M™ su tutte le aree del pannello di alloggiamento e del pannello di sostituzione che richiedono operazioni di saldatura, eccetto le aree per l'incollaggio
► Si consigliano due strati per ottenere il giusto spessore di rivestimento per un'ottima protezione dalla corrosione
► Tempo di asciugatura: 10-20 minuti

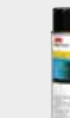

3M™ Protettivo per saldature

6 Calibrazione di una nuova cartuccia



► Inserire la cartuccia nell'applicatore a pistola adeguato.
► Prima di collegare il miscelatore alla cartuccia, estrarre una piccola quantità di materiale fino a quando entrambi i componenti non sono ugualmente miscelati
► Collegare l'ugello di miscelazione e gettare via i primi 2-4 cm di materiale estruso, per rimuovere qualsiasi materiale miscelato in modo improprio
Nota: il passaggio precedente è necessario solo quando si utilizza una nuova cartuccia.



3M™ Adesivo per il fissaggio di pannelli



3M™ Applicatore pneumatico per cartuccia Duopack da 200 ml



3M™ Applicatore manuale per cartuccia Duopack da 200 ml

7 Applicazione



► Applicare l'adesivo sulle aree della flangia di accoppiamento sul pannello di alloggiamento e sul pannello di sostituzione, coprendo tutte le aree di metallo nudo
► Applicare un ulteriore cordolo di adesivo nelle aree della flangia di accoppiamento per garantire un corretto spessore della linea di giunzione e riempire tutti i vuoti

8 Installazione del pannello di sostituzione



► Installare il pannello sostitutivo sul pannello di alloggiamento mediante fissaggio in posizione
► Applicare le saldature necessarie su giunzioni verticali posteriori, giunti cosmetici o dove diversamente raccomandato dalle istruzioni per l'uso della casa automobilistica
Nota: seguire i tempi di fissaggio adesivi consigliati: ~ dopo 4 ore a 23 °C di temperatura ambiente

9 Pulizia dell'adesivo



► Spremere l'adesivo in eccesso dall'area da riparare prima dell'indurimento per sigillare la riparazione
Nota: l'esecuzione della molatura per rimuovere l'adesivo in eccesso può esporre il metallo nudo, causando corrosione



3M™ Adhesive Cleaner per la preparazione delle superfici



Panno professionale 3M™



Adesivi, sigillanti e applicatori

Adesivi, sigillanti e applicatori Gli adesivi, i protettivi e i sigillanti 3M garantiscono riparazioni di qualità, che mantengono gli elevati standard di sicurezza offerti dalle case automobilistiche. I nostri prodotti danno il meglio in aree critiche: riparazione delle plastiche, sostituzione dei cristalli, incollaggio di pannelli strutturali, sigillatura delle lamiere, protezione dalla corrosione e altro ancora. 3M fornisce inoltre le attrezzature necessarie per utilizzarli in modo pratico ed efficiente.

SICUREZZA PERSONALE

• Maschera per polveri classe P2



• Protezione acustica



• Protezione del viso



• Indumenti da lavoro riutilizzabili



• Guanti di sicurezza



1 Taglio del pannello di ricambio



- ▶ Identificare la posizione di sezionamento raccomandata dal produttore dell'auto, indicare o contrassegnare tale posizione con nastro adesivo sul veicolo e sul pannello di sostituzione
- ▶ Tagliare l'area da riparare usando il disco da taglio preferito



3M™ Utensile per dischi da taglio ø 75 mm , ø 100 mm



3M™ Cubitron™ II
Dischi da taglio

2 Preparazione del pannello di ricambio



- ▶ Pulire e preparare le rimanenti flange di accoppiamento sul pannello di ricambio con un disco o nastro abrasivo Scotch-Brite™ ove necessario
- ▶ Pulire la superficie e applicare il primer per saldatura su tutte le aree che richiedono metodi di saldatura per la protezione dalla corrosione



3M™ Nastri abrasivi Scotch-Brite™



3M™ Disco Scotch-Brite™ Roloc™



3M™ Utensile con nastro abrasivo



3M™ Levigatrice angolare per dischi Roloc™

3 Rimozione sigillanti/ rivestimento



- ▶ Utilizzare il nastro abrasivo Scotch-Brite™ per rimuovere i rivestimenti e le sigillature delle giunzioni nelle aree difficili da raggiungere e lungo le flange di saldatura a punti per esporre le aree della saldatura a punti



3M™ Scotch-Brite™ File Belts



3M™ Utensile con nastro abrasivo

4 Rimozione saldatura a punti



- ▶ Eseguire la molatura della saldatura a punti per rimuovere la saldatura dal pannello superiore. Notare lo spessore del pannello superiore
- ▶ Prestare attenzione durante la molatura in modo da operare solo sul pannello superiore e limitare il taglio nel pannello di alloggiamento/interno
- ▶ Separare il pannello esterno dal pannello di alloggiamento dopo un ulteriore pre-taglio



3M™ Cubitron™ II Nastri abrasivi 60+ - 80+



3M™ Utensile con nastro abrasivo

5 Taglio finale



- ▶ Identificare la linea di taglio finale nell'area di sovrapposizione del pannello di alloggiamento pre-tagliato e del pannello di sostituzione
- ▶ Tagliare l'area da riparare usando il metodo di taglio preferito



3M™ Utensile per dischi da taglio ø 75 mm , ø 100 mm



3M™ Cubitron™ II
Dischi da taglio

6 Preparazione della superficie di saldatura



- ▶ Pulire e preparare le rimanenti flange di accoppiamento sul pannello di ricambio con un disco o nastro abrasivo Scotch-Brite™ ove necessario
- ▶ Usare cautela per limitare la quantità di molatura eseguita sulle aree adiacenti in termini di spessore del substrato
- ▶ Pulire la superficie e applicare il protettivo a base zinco 3M™ su tutte le aree che richiedono metodi di saldatura per la protezione dalla corrosione



3M™ Nastri abrasivi Scotch-Brite™



3M™ Disco Scotch-Brite™ Roloc™



3M™ Utensile con nastro abrasivo



3M™ Levigatrice angolare per dischi Roloc™

7 Incollaggio dei pannelli



- ▶ Applicare l'adesivo sulle aree della flangia di accoppiamento sul pannello di alloggiamento e sul pannello di sostituzione come raccomandato dal produttore dell'auto coprendo tutte le aree di metallo nudo
- ▶ Applicare un ulteriore strato di adesivo nelle aree della flangia di accoppiamento per garantire il corretto spessore della linea di incollaggio
- ▶ Nota: una nuova cartuccia deve essere calibrata come raccomandato prima dell'applicazione iniziale, per consentire una corretta preparazione. Successivamente la cartuccia può essere usata direttamente.



3M™ Adesivo per il fissaggio di pannelli



3M™ Applicatore pneumatico per cartuccia Duopak da 200 ml



3M™ Applicatore manuale per cartuccia Duopak da 200 ml

8 Saldatura



- ▶ Utilizzare i metodi di saldatura raccomandati dal produttore del veicolo nelle diverse aree delle linee della carrozzeria

9 Pulitura saldatura



- ▶ Utilizzare la grana 80+ per rendere omogenei i punti di saldatura WPS e i giunti di brasatura MIG
- ▶ Carteggiare in modo fine l'area di saldatura in preparazione delle operazioni successive
- ▶ Usare cautela per limitare la quantità di molatura eseguita sulle aree adiacenti in termini di spessore del substrato



3M™ Cubitron™ II Nastri abrasivi



3M™ Disco Scotch-Brite™ Roloc™



3M™ Utensile con nastro abrasivo



3M™ Levigatrice angolare per dischi Roloc™

Gli eroi nascosti della riparazione.

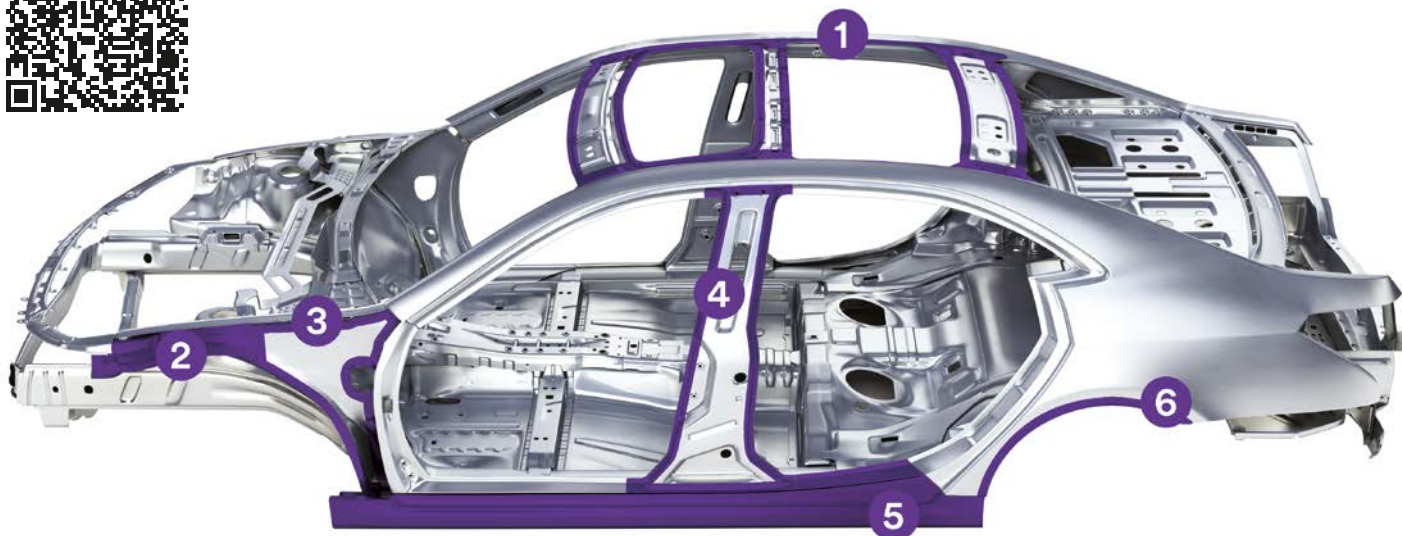

Guida rapida: Aree in cui è possibile utilizzare l'adesivo strutturale resistente agli impatti 3M™ I.R.S.A.

- | | | |
|--|---------------------|-------------------------|
| 1 Tetto | 3 Parafango | 5 Battitacco |
| 2 Telaio anteriore superiore/inferiore | 4 Montante centrale | 6 Passaruota posteriore |

Fare sempre riferimento alle procedure di riparazione delle case automobilistiche.

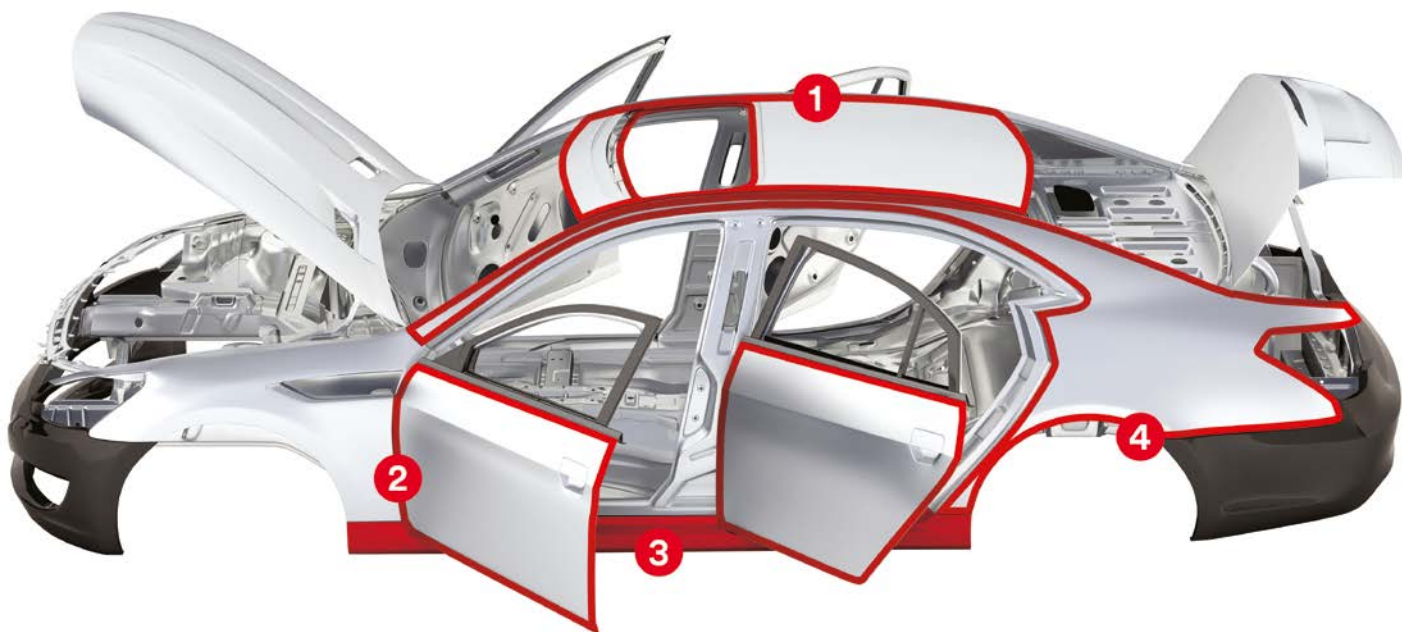

Guida rapida: Aree in cui è possibile utilizzare l'adesivo per l'incollaggio pannelli 3M™ PBA.

- | | | | |
|---------|-------------------------|--------------|--|
| 1 Tetto | 2 Rivestimento portiere | 3 Battitacco | 4 Pannello laterale posteriore/
motrice furgoni/pannelli laterali furgoni |
|---------|-------------------------|--------------|--|

Fare sempre riferimento alle procedure di riparazione delle case automobilistiche.

Adesivi, sigillanti e applicatori

Adesivi strutturali

Focus

Adesivo strutturale resistente agli impatti 3M™

L'adesivo strutturale resistente agli impatti 3M™ (IRSA) è formulato per le applicazioni di fissaggio strutturale specificate dagli OEM del settore automobilistico, eccellente per l'assorbimento delle collisioni nelle strutture in acciaio e nelle leghe di alluminio leggero avanzate. Questo adesivo epossidico bicomponente garantisce tempi di lavoro prolungati (fino a 1 ora) e può essere rapidamente polimerizzato. L'adesivo cambia colore passando dall'argento al viola durante la polimerizzazione.

- Formulato specificamente per l'assorbimento delle collisioni in applicazioni di fissaggio strutturale specificate dagli OEM
- Adesivo epossidico bicomponente in acciaio e alluminio per il settore automobilistico, ideale per strutture leggere
- Può essere saldato o rivettato subito dopo l'applicazione



ID	COD	Descrizione	MOQ	UM	CP	UV
7100273723	07333	Adesivo strutturale resistente agli impatti 3M™, 200 ml, 07333	6	Pezzo	1	6

Focus

Adesivo per l'incollaggio di pannelli 3M™ Panel Bonding

L'adesivo per pannelli in metallo 3M™ PBA ha una base epossidica bicomponente. Viene utilizzato per fissare pannelli in acciaio, alluminio, leghe e materiali compositi tipo SMC e FRP (fibra di vetro tradizionale). L'utilizzo principale è legato alla sostituzione di pannelli laterali, tetti e in generale tutte le parti metalliche esterne della carrozzeria.

- Adesivo epossidico bicomponente ad alte prestazioni
- Incolla un'ampia gamma di elementi non strutturali in acciaio, alluminio, leghe e materiali compositi come SMC e FRP (fibra di vetro tradizionale). È utilizzato anche per rinforzare i componenti strutturali saldati o rivettati
- Può essere saldato a punti o rivettato



ID	COD	Descrizione	MOQ	UM	CP	UV
7100137215	08115	Adesivo per l'incollaggio di pannelli 3M™ Panel Bonding, 200 ml, 08115	6	Pezzo	1	6

Adesivo strutturale 3M™

Utilizza l'adesivo epossidico strutturale 3M™ per incollare metallo, vetro e plastica. Il nostro adesivo strutturale può essere utilizzato per guarnizioni, fibra di vetro e parti flessibili della carrozzeria. Si tratta di un adesivo bicomponente per usi generali che si applica in maniera omogenea e polimerizza velocemente.

- Utilizza il nostro adesivo strutturale a rapida polimerizzazione per incollare metallo, vetro e plastica
- Utilizzalo per riparare guarnizioni, fibra di vetro e parti flessibili della carrozzeria
- L'efficiente ugello di miscelazione garantisce un flusso controllato di prodotto, privo di bolle d'aria



ID	COD	Descrizione	MOQ	UM	CP	UV
7100271764	08122	Adesivo strutturale 3M™, 2:1 50 ml, 08122	12	Pezzo	1	12

Adesivi, sigillanti e applicatori

Adesivo strutturale per plastiche 3M™

Incolla plastica, fibra di vetro, ceramica, metallo e la maggior parte dei materiali presenti sui veicoli con l'adesivo strutturale per plastiche 3M™. Questo adesivo è un prodotto bicomponente, a base poliuretanica, di colore nero venduto in cartucce duopack.

- Per la riparazione frontale e posteriore delle parti in plastica
- Applicazione semplice grazie alla pratica cartuccia duopack
- Per aumentare la resistenza della riparazione, utilizzalo con il nastro di supporto retinato 3M™



ID	COD	Descrizione	MOQ	UM	CP	UV
7100222832	55047	Adesivo strutturale per plastiche 3M™, 200 ml, 55047	6	Pezzo	1	6

Adesivi flessibili

Adesivo spray 3M™

Gli adesivi spray sono utilizzati per il fissaggio di parti interne leggere come cieli d'auto, tappezzerie e parti in plastica.

- L'ugello anti-intasante dell'adesivo spray è regolabile, per ottenere l'ampiezza di spruzzatura desiderata
- Rapida essiccazione
- Rispetto all'applicazione degli adesivi standard, la nostra versione spray copre aree più ampie in minor tempo



ID	COD	Descrizione	MOQ	UM	CP	UV
7100139848	08080	Adesivo spray 3M™, 500 ml, 08080	12	Latta	1	12

Adesivo per rifinitura 3M™

L'adesivo neoprenico 3M™ incolla in maniera sicura vinile, rivestimenti anche pesanti e pannelli insonorizzanti all'interno del cofano. Ideale per utilizzi dove sono necessari elevato potere adesivo e resistenza al calore. La formulazione spray garantisce un'applicazione facile e pratica.

- L'adesivo spray incolla tessuti pesanti e vinile
- Consigliato per l'elevato potere adesivo
- Adesivo a contatto ad alte prestazioni



ID	COD	Descrizione	MOQ	UM	CP	UV
7100142662	08090	Adesivo per rifinitura 3M™, 500 ml, 8090	12	Latta	1	12

Adesivi, sigillanti e applicatori

Sigillanti

Sigillante ibrido a spruzzo 3M™

Migliora il processo di riparazione con il sigillante ibrido 3M™. Il nostro sigillante ti consente di verniciare bagnato su bagnato, riducendo i tempi di lavorazione. Può essere spruzzato, applicato con pennello o estruso.

- Ampia gamma di finiture
- Può essere estruso, applicato con pennello o spruzzato
- Può essere utilizzato a spruzzo come protettivo antisasso



ID	COD	Descrizione	MOQ	UM	CP	UV
7000077339	50740	Sigillante ibrido a spruzzo 3M™, beige, 310ml, 50740	9	Pezzo	1	9

Sigillanti poliuretanicici 3M™

I sigillanti per lamiera 3M™ sono prodotti in poliuretano monocomponente che polimerizza a contatto con l'umidità. Appositamente sviluppati per la sigillatura delle lamiere in carrozzeria.

- Eccellente adesione
- Sopraverniciabile con i comuni sistemi di verniciatura
- Non cala e non cola



ID	COD	Descrizione	MOQ	UM	CP	UV
7100081535	08365	Sigillanti poliuretanicici 3M™, Beige, 310 ml, cartuccia, 08365	12	Pezzo	1	12
7000077241	08689	Sigillanti poliuretanicici 3M™, Bianco, 310 ml, cartuccia, 08689	12	Pezzo	1	12
7000077246	08788	Sigillanti poliuretanicici 3M™, Bianco, 600 ml, sacchetto, 08788	1	Cartone		1
7000077238	08684	Sigillanti poliuretanicici 3M™, Grigio, 310 ml, cartuccia, 08684	12	Pezzo	1	12
7100143272	08782	Sigillanti poliuretanicici 3M™, Grigio, 310 ml, sacchetto, 08782	12	Pezzo	1	12
7000077239	08694	Sigillanti poliuretanicici 3M™, Nero, 310 ml, cartuccia, 08694	12	Pezzo	1	12
7000077247	08789	Sigillanti poliuretanicici 3M™, Nero, 310 ml, sacchetto, 08789	1	Cartone		1
7000077245	08787	Sigillanti poliuretanicici 3M™, bianco, sacchetto da 310ml, 08787	1	Cartone		1
7000077244	08783	Sigillanti poliuretanicici 3M™, grigio, sacchetto da 600ml, 08783	1	Cartone		1

Sigillante poliuretanicico bicomponente a pennello 3M™

Il sigillante poliuretanicico bicomponente a pennello 3M™ è altamente tixotropico, di colore beige. Si applica sulle superfici con l'apposito pennello.

- Non cala
- Ricrea l'aspetto originale delle sigillature a pennello delle case automobilistiche
- Sopraverniciabile



ID	COD	Descrizione	MOQ	UM	CP	UV
7000094977	08665	Sigillante poliuretanicico bicomponente a pennello 3M™, 500 g, 08665	6	Pezzo	1	6

Adesivi, sigillanti e applicatori

Sigillante a pennello 3M™

Un sigillante a rapida essiccazione adatto per utilizzi generali in carrozzeria. Facilmente applicabile con l'apposito pennello. Il prodotto non cola dopo l'applicazione

- Progettato per sigillare giunzioni tra lamiere rivettate o imbullonate.
- Una volta essiccato può essere verniciato. Rimane flessibile, resiste ad olio, carburante e altri liquidi automobilistici.
- Asciuga rapidamente



ID	COD	Descrizione	MOQ	UM	CP	UV
7000033756	08537	Sigillante a pennello 3M™, Grigio, 1 Kg, 08537	6	Latta	1	6

Sigillante polimerico a spruzzo 3M™

Il sigillante a spruzzo 3M™ è un prodotto monocomponente in cartuccia, a base polimerica e ad alto contenuto di solidi, che polimerizza con a contatto con l'umidità.

- Può essere sopraverniciato immediatamente
- Polimerizza creando una superficie resistente ma flessibile
- Può essere estruso con la pistola universale 3M™



ID	COD	Descrizione	MOQ	UM	CP	UV
7000033759	08851	Sigillante polimerico a spruzzo 3M™, con ugelli, Grigio, 290 ml, 08851	12	Pezzo	1	12

Promotori di adesione

Primer universale per l'incollaggio dei cristalli a basso contenuto di COV 3M™

Il primer universale per l'incollaggio dei cristalli 3M™ garantisce un'ottima adesione tra il vetro e i nostri adesivi poliuretani.

- Nero
- Semplice applicazione gli applicatori 3M per primer
- Rapida polimerizzazione



ID	COD	Descrizione	MOQ	UM	CP	UV
7100154591	58012	Primer universale per l'incollaggio dei cristalli a basso contenuto di COV 3M™, 30 ml, 58012	6	Bottiglia	1	6

Adesivi, sigillanti e applicatori

Promotore di adesione per plastiche poliolefiniche 3M™

Utilizza il promotore 3M™ per plastiche poliolefiniche per ottenere l'adesione ottimale durante il processo di riparazione delle plastiche con l'adesivo ultra-rapido 3M. Applicare dopo la carteggiatura della plastica, lasciare asciugare, quindi applicare l'adesivo.

- Utilizza il promotore di adesione ad alte prestazioni appositamente sviluppato per gli adesivi 3M™
- Prepara la superficie di plastica semirigida o flessibile prima di applicare i prodotti 3M™ per la riparazione delle plastiche
- Lascia asciugare prima di applicare qualunque adesivo



ID	COD	Descrizione	MOQ	UM	CP	UV
7100255707	05917TF	Promotore di adesione per plastiche poliolefiniche 3M™, 200 ml, 05917TF	12	Latta	1	12

Attivatore 3M™

L'attivatore 3M™ migliora l'adesione degli adesivi poliuretanici per cristalli.

- Facilmente applicabile grazie agli appositi applicatori 3M per primer
- Trasparente
- Per la sostituzione e l'incollaggio di cristalli in carrozzeria



ID	COD	Descrizione	MOQ	UM	CP	UV
7100119074	50661	Attivatore 3M™, 30 ml, 50661	6	Bottiglia	1	6

Applicatori adesivi

Pennello per sigillanti 3M™

Otteni un'applicazione perfetta utilizzando il pennello 3M™ con sigillanti e adesivi da applicare a pennello.

- Il pennello resiste a carburante, olio e acqua
- Ideale per l'applicazione di sigillanti a pennello
- Utilizzali per riprodurre le finiture dell'OEM



ID	COD	Descrizione	MOQ	UM	CP	UV
7000079836	08540	Pennello per sigillanti 3M™, 8540	30	Pezzo	1	30

Adesivi, sigillanti e applicatori

Pistola manuale per cartucce bicomponenti 3M™

Utilizza la pratica pistola 3M™ per miscelare accuratamente i nostri adesivi bicomponenti in cartuccia duo-pack e per applicare il prodotto correttamente miscelato direttamente sull'area da lavorare.

- Pistola a elevate prestazioni per cartucce bicomponenti
- Miscela ed eroga adesivi in cartuccia bicomponente da 200 ml con rapporto di miscelazione 1:1 o 2:1
- Utilizzala per un'erogazione omogenea del prodotto



ID	COD	Descrizione	MOQ	UM	CP	UV
7000110581	08190	Pistola manuale per cartucce bicomponenti 3M™, 2:1 per 08122, 08190	1	Pezzo	1	12
7000041367	08117	Pistola manuale per cartucce bicomponenti 3M™, 2:1DM 200-01 A1, 08117	1	Pezzo	1	12
7000042708	08571	Pistola manuale per cartucce bicomponenti 3M™, 200 ml, 08571	1	Pezzo	1	12

Pistola manuale per cartucce e sacchetti 3M™

Applica facilmente i sigillanti con la pistola manuale 3M™ per cartucce e sacchetti. La nostra pistola manuale, leggera e facile da usare, può essere utilizzata con cartucce o sacchetti anche in ambienti dove non è disponibile l'aria compressa.

- Leggera
- Facile da usare
- Utensile per applicazioni manuali



ID	COD	Descrizione	MOQ	UM	CP	UV
7000041362	08013	Pistola manuale per cartucce e sacchetti 3M™, 08013	1	Pezzo	1	6
7100222334	08014	Pistola manuale per cartucce e sacchetti 3M™, 08014	1	Pezzo	1	6

Applicatore per primer e attivatori 3M™

L'applicatore per primer e attivatori 3M™ consente di applicare il prodotto in maniera accurata su aree ben definite.

- Idoneo per l'utilizzo con flaconi di primer e attivatori
- Facile da maneggiare
- Applicazione veloce di primer e attivatori



ID	COD	Descrizione	MOQ	UM	CP	UV
7000033370	08605	Applicatore per primer e attivatori 3M™, 08605	100	Pezzo	10	100

Adesivi, sigillanti e applicatori

Applicatore per sistema di miscelazione dinamico 3M™ DMS

L'applicatore 3M™ per miscelazione dinamica ti consente di applicare velocemente e in maniera accurata gli stucchi 3M DMS.

Il nostro applicatore pneumatico è estremamente solido e resistente e ti consente di lavorare con la massima efficienza.



- Utilizza l'applicatore con i prodotti 3M™ DMS
- Estrudi i prodotti bicomponenti con l'applicatore 3M™ di miscelazione dinamica, per evitare sprechi di materiale e ottenere miscelazioni ottimali per finiture perfette
- Realizza applicazioni precise, grazie al pratico meccanismo di regolazione

ID	COD	Descrizione	MOQ	UM	CP	UV
7100074739	50600	3M™ Applicatore a miscelazione dinamica DMS, 50600	1	Pezzo	1	1

Pistola universale per sigillante polimerico a spruzzo 3M™

La pistola universale 3M™ è un applicatore pneumatico che consente di erogare qualunque tipo di sigillante monocomponente.

- Pistola pneumatica
- Adatto per sigillanti in sacchetto e cartuccia
- Facile da regolare e utilizzare



ID	COD	Descrizione	MOQ	UM	CP	UV
7000041360	08993	Pistola universale per sigillante polimerico a spruzzo 3M™, Pneumatica, 08993	1	Pezzo	1	12

Applicatore pneumatico per cartucce bicomponenti 3M™

L'applicatore pneumatico 3M™ per cartucce bicomponenti è progettato per l'estrusione di sigillanti e adesivi bicomponenti 3M in cartucce da 200 ml. Questo applicatore pneumatico è ideale per lavori di grandi dimensioni. Consente di applicare un'ampia gamma di resine epossidiche bicomponenti in modo rapido e uniforme, consentendo risparmio di tempo e riduzione dei tempi di rilavorazione. Il formato in cartuccia elimina la necessità di pre-miscelare e ottimizza l'utilizzo del materiale.



- Utilizzabile con cartucce bicomponenti 3M (da 200 ml)
- Ottieni un'applicazione precisa e uniforme dei sigillanti per riprodurre l'aspetto originale
- Risparmia tempo e lavora in modo efficiente in applicazioni di grandi dimensioni grazie al sistema pneumatico

ID	COD	Descrizione	MOQ	UM	CP	UV
7100247779	09930	Applicatore pneumatico per cartucce bicomponenti 3M™, PN 09930	1	Pezzo	1	1

Adesivi, sigillanti e applicatori

Pistola pneumatica per cartucce 3M™

La pistola pneumatica 3M™ per cartucce è leggera e adatta per l'utilizzo con cartucce di sigillante o adesivo.

- Struttura in alluminio leggera
- Facile applicazione dei sigillanti in cartuccia
- Attacco della linea d'aria da 1/4 di pollice



ID	COD	Descrizione	MOQ	UM	CP	UV
7000041351	08012	Pistola pneumatica per cartucce 3M™, 08012	1	Pezzo	1	6

Pistole pneumatiche per sacchetti 3M™

Le pistole pneumatiche 3M™ sacchetti sono leggere, ben bilanciate e progettati per estrarre i sigillanti in sacchetto d'alluminio di varie dimensioni.

- Struttura in alluminio leggera
- Facile utilizzo con i sacchetti di sigillante di varie dimensioni
- Applica il prodotto in maniera veloce e precisa



ID	COD	Descrizione	MOQ	UM	CP	UV
7000110541	08007	Pistole pneumatiche per sacchetti 3M™, 600 ml size, 08007	1	Pezzo	1	1
7000110546	08006	Pistole pneumatiche per sacchetti 3M™, 08006	1	Pezzo	1	6

Nastri sigillanti

Cordoli butilici per cristalli non strutturali 3M™

I cordoli butilici 3M™ per la sostituzione dei vetri dell'auto sono strisce di adesivo a elevata tenuta che non induriscono. Ideali per l'installazione di cristalli non strutturali.

- Adesivo rapido per cristalli non strutturali
- Eccellente adesione
- Impermeabile

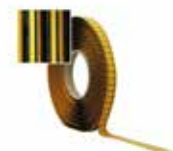

ID	COD	Descrizione	MOQ	UM	CP	UV
7000079950	08610	Cordoli butilici per cristalli non strutturali 3M™, 6 mm X 4,5 m, 08610	12	Kit	1	12
7000033758	08612	Cordoli butilici per cristalli non strutturali 3M™, 10 mm X 4,5 m, 08612	12	Kit	1	12
7000079951	08611	Cordoli butilici per cristalli non strutturali 3M™, Cordolo butilico diametro, 8 mm X 4,5 m, 08611	12	Kit	1	12

Adesivi, sigillanti e applicatori

Nastro sigillante 3M™

Il nastro preformato 3M™ ti consente di riprodurre l'aspetto di fabbrica delle sigillature, garantendoti le proprietà standard dei sigillanti per lamiera. Il nostro nastro sigillante costituisce un'alternativa veloce e pratica ai sigillanti in forma liquida, riducendo inoltre i tempi di applicazione. Progettato per l'utilizzo con le vernici a base di solventi.



- Un prodotto veloce ed efficace per riprodurre le funzioni e l'aspetto delle sigillature originali
- Immediatamente sopravverniciabile, ti consente di risparmiare tempo e denaro, rispetto ai sigillanti tradizionali
- Nastro con supporto in gomma estremamente resistente

ID	COD	Descrizione	MOQ	UM	CP	UV
7000028969	08475	Nastro sigillante 3M™, 9,5mm x 9,15m, 08475	12	Rotolo	1	12

Nastro in fibra di vetro per la riparazione delle plastiche 3M™

3M™ Nastro in fibra di vetro utile per rinforzare le riparazioni in plastica eseguite con gli adesivi bicomponenti 3M.



- Facile da applicare
- Adesivo
- Rinforza la riparazione

ID	COD	Descrizione	MOQ	UM	CP	UV
7000110548	03020	Nastro in fibra di vetro per la riparazione delle plastiche 3M™, 50 mm x 25 m 03020	6	Rotolo	1	6

Adesivi e patch per riparazioni

Focus

Patch per plastiche flessibili 3M™

Ripara i paraurti dei veicoli con 3M™ Patch per plastiche flessibili. La nostra patch per plastiche flessibili rinforza la parte interna della riparazione in caso di rottura della plastica. L'utilizzo della patch non prevede carteggiatura e applicazione di adesivi preliminari, riducendo così i tempi della riparazione.



- Rinforza la parte posteriore del paraurti riparato
- Ripara la parte frontale del paraurti senza attendere i tempi di polimerizzazione
- Utilizzabile per la riparazione delle plastiche che necessitano di essere rinforzate

ID	COD	Descrizione	MOQ	UM	CP	UV
7000080200	05888	Patch per plastiche flessibili 3M™, 05888	18	Pezzo	3	18
7000080124	06396	Patch per plastiche flessibili 3M™, 06396	100	Pezzo	1	100

Adesivi, sigillanti e applicatori

Nastro di supporto retinato 3M™

Il nastro di supporto retinato 3M™ per la riparazione delle plastiche è utilizzato insieme agli adesivi per le plastiche, per rinforzare l'area riparata.

- Struttura retinata bianca e resistente
- Ideale per rinforzare il lato posteriore della riparazione
- Utilizzalo con l'adesivo per la riparazione delle plastiche strutturali



ID	COD	Descrizione	MOQ	UM	CP	UV
7000080056	04904	Nastro di supporto retinato 3M™, 04904	6	Rotolo	1	6

Focus

Adesivi ultra-rapidi per plastiche 3M™

Ripara le parti in plastica danneggiate dell'auto con gli adesivi ultra-rapidi 3M™. Ricostruisci, rimodella e incolla tutti i tipi di plastica. I nostri adesivi offrono una polimerizzazione ultra-rapida, senza dover utilizzare acceleratori di essiccazione.

- Ricostruisci, ripara e incolla qualsiasi tipo di plastica con un adesivo che non cola e non cala.
- Ripara le parti in plastica danneggiate dell'automobile
- Eccellenti proprietà di riempimento di fessure, anche di grandi dimensioni



ID	COD	Descrizione	MOQ	UM	CP	UV
7100222742	04748	Adesivi ultra-rapidi per plastiche 3M™, Nero, 48.5 ml, 04748	12	Pezzo	1	12
7100222843	04748	Adesivi ultra-rapidi per plastiche 3M™, Nero, 48.5 ml, 04748				
7100222836	55045	Adesivi ultra-rapidi per plastiche 3M™, Trasparente, 48.5 ml, 55045	12	Pezzo	1	12

Focus

Stucco plastico di finitura 3M™ EZ Sand

Lo stucco plastico di finitura 3M™ EZ Sand è un materiale epossidico bicomponente utilizzato per riparare la maggior parte delle parti in plastica flessibile tra cui i paraurti e altri pannelli in plastica della carrozzeria.

- Può essere utilizzato per riparare la maggior parte delle parti in plastica dei veicoli moderni
- Ripara la maggior parte delle parti in plastica flessibile, tra cui i paraurti e altri pannelli in plastica della carrozzeria
- Può essere utilizzato come nastro sigillante pre-formato sui fondi bicomponenti



ID	COD	Descrizione	MOQ	UM	CP	UV
7000080123	05887	Stucco plastico di finitura 3M™ EZ Sand, 200ml, 05887	6	Pezzo	1	6

Adesivi, sigillanti e applicatori

Focus

Adesivo per la riparazione delle plastiche 3M™ F.P.R.M.

Ripara la maggior parte dei componenti in plastica con l'adesivo 3M™ F.P.R.M.. Questo adesivo polimerizza rapidamente, è flessibile e facile da carteggiare. Di semplice utilizzo, non cola e non strappa sui bordi.



- Applicalo sulla parte anteriore e posteriore delle parti in plastica da riparare
- Non strappa sui bordi
- Non cola

ID	COD	Descrizione	MOQ	UM	CP	UV
7000079937	05900	Adesivo per la riparazione delle plastiche 3M™ F.P.R.M., 2 x 150 ml, 05900	6	Kit	1	6
7100224386	05901	Adesivo per la riparazione delle plastiche 3M™ F.P.R.M., 48.5 ml, 05901	12	Pezzo	1	12

Focus

Adesivo ultra-rapido per plastiche 3M™

Ripara le parti in plastica danneggiate dell'auto con l'adesivo ultra-rapido 3M™. Ricostruisci, modella e incolla tutti i tipi di plastica. Il nostro adesivo incolla molto rapidamente, senza applicare promotori di adesione.



- Per le riparazioni posteriori e anteriori di parti in plastica
- Ripara le parti in plastica danneggiate dell'automobile
- Ha eccellenti capacità di riempimento anche di fessure di grandi dimensioni

ID	COD	Descrizione	MOQ	UM	CP	UV
7100223465	34240	Adesivo ultra-rapido per plastiche 3M™, 48.5 ml, 34240	12	Pezzo	1	12

Ugelli e accessori

Ugello per sistema di miscelazione dinamico 3M™ DMS

3M™ Ugello miscelatore per sistema di miscelazione dinamico DMS. Il sistema di automiscelazione presente nell'ugello amalgama perfettamente i materiali; gli sprechi vengono ridotti al minimo grazie alle dimensioni contenute dell'ugello stesso. La velocità di erogazione degli ugelli 3M DMS è superiore a qualsiasi altro sistema di estrusione statica.



- Miscela i materiali preservandoli dal contatto con l'aria, grazie al sistema di miscelazione dinamico degli ugelli 3M™ DMS
- Riduci gli scarti di prodotto grazie ai nostri ugelli di dimensioni ridotte
- Facile utilizzo della cartuccia

ID	COD	Descrizione	MOQ	UM	CP	UV
7000034425	50601	Ugello per sistema di miscelazione dinamico 3M™ DMS, per applicazioni di riempimento, rosso, 50601	6	Pacco	1	6

Adesivi, sigillanti e applicatori

Ugello per miscelazione statica 3M™

L'ugello per miscelazione statica 3M™ consente di miscelare gli adesivi bicomponenti all'interno dell'ugello, per un'estrusione uniforme sulla superficie da incollare. Il nostro ugello per miscelazione statica è progettato per l'uso con le cartucce e gli applicatori manuali o pneumatici 3M.

- Ugello per miscelazione statica a prestazioni elevate da utilizzare con applicatori manuali e pneumatici
- L'ugello miscela in modo efficiente una varietà di adesivi, sigillanti e schiume bicomponenti 3M con il corretto rapporto di miscelazione.
- Ugelli monouso senza pulizia, eliminano la necessità di lavare gli utensili



ID	COD	Descrizione	MOQ	UM	CP	UV
7000033776	08193	Ugello per miscelazione statica 3M™, per cartucce da 200 ml, 08193	36	Pezzo	6	36

Ugelli di ricambio per kit di spruzzatura 3M™

Gli ugelli di ricambio vanno utilizzati con il kit di spruzzatura 3M™ 08987 per applicare protettivi e sigillanti in latta.

- Semplici da pulire
- Facili da sostituire
- Per l'applicazione di protettivi e sigillanti a spruzzo il kit di spruzzatura 3M™ 08987



ID	COD	Descrizione	MOQ	UM	CP	UV
7000095172	08988	Ugelli di ricambio per kit di spruzzatura 3M™, 08988	36	Pezzo	6	36

Ugelli per cartucce da 48.5 ml 3M™

Scegli gli ugelli per cartucce da 48.5 ml 3M™ per ottenere un prodotto ben miscelato e pronto all'uso. I nostri ugelli di miscelazione trasparenti sono progettati per ottimizzare la miscelazione di materiali bicomponenti.

- Assicurano la miscelazione ottimale dei prodotti, rendendoli immediatamente pronti all'uso
- Sono trasparenti per permetterti di visualizzare progressivamente la miscelazione
- Progettati per cartucce da 48.5 ml di adesivo ultrarapido 3M™ e adesivo rapido 3M™



ID	COD	Descrizione	MOQ	UM	CP	UV
7100224407	04908	Ugelli per cartucce da 48.5 ml 3M™, adatti per i prodotti 04748, 55045 e 34240, 04908	50	Pezzo	1	50

Ugello di miscelazione 3M™ 19D per materiali epossidici

L'ugello di miscelazione 3M™ 19D per materiali epossidici è un ugello di tipo statico che viene impiegato con materiali epossidici bicomponenti in cartucce rotonde coassiali

- Applicare direttamente il materiale epossidico sull'area da riparare
- Tempo di lavorazione adeguato, ma comunque breve per ottimizzare la produttività della riparazione
- Design trasparente



ID	COD	Descrizione	MOQ	UM	CP	UV
7100279548	51875	Ugello di miscelazione 3M™ 19D per materiali epossidici, 51875	50	Pezzo	10	1500

Adesivi, sigillanti e applicatori

Adesivi per cristalli

Kit di adesivi poliuretanicici 3M™ per vetri auto (include 415 ml di adesivo 08629, applicatore 08605, 30 ml di primer 58012), 50319



Con gli adesivi poliuretanicici per vetri auto 3M™ è possibile incollare parabrezza, finestrini laterali e lunotti posteriori. I nostri adesivi poliuretanicici monocomponenti sono sviluppati per polimerizzare rapidamente e consentire di ridurre i tempi di riconsegna della vettura.

- Adesivi in poliuretano monocomponente a media viscosità, che polimerizza con l'azione dell'umidità
- Sviluppati per l'incollaggio di parabrezza e vetri fissi dell'auto
- Tempi rapidi di riconsegna della vettura

ID	COD	Descrizione	MOQ	UM	CP	UV
7000077197	08603	Adesivi poliuretanicici per vetri auto 3M™, 310 ml, cartuccia, 08603	12	Pezzo	1	12
7000077203	08616	Adesivi poliuretanicici per vetri auto 3M™, 415 ml, sacchetto, 08616	1	Cartone	1	1
7000077199	08613	Adesivi poliuretanicici per vetri auto 3M™, polimerizzazione rapida, 310 ml, cartuccia, 08613	12	Pezzo	1	12
7000077206	08629	Adesivi poliuretanicici per vetri auto 3M™, polimerizzazione rapida, sacchetto 415 ml, 08629	1	Cartone	1	1

Sigillante per cristalli 3M™

Il sigillante per cristalli 3M™ è utilizzato per sigillare gli spazi tra vetro, guarnizioni in gomma e carrozzeria quando si installa un cristallo con guarnizione in gomma.

- Eccellente resistenza contro le infiltrazioni d'acqua
- Rimane sempre flessibile
- Semplice da pulire



ID	COD	Descrizione	MOQ	UM	CP	UV
7000033753	08509	Sigillante per cristalli 3M™, Nero, 310 ml, 08509	12	Pezzo	1	12



Protettivi e stucchi

Protettivi e stucchi 3M offre una vasta gamma di protettivi e stucchi, come le cere per parti scatolate che prevengono la corrosione interna, i protettivi antisasso, utilizzati per proteggere le parti vulnerabili e verniciate del veicolo come battitacchi, passaruota e fascioni laterali. I protettivi possono essere applicati con l'aerografo 3M e le tazze sottopressione H/O PPS™ Serie 2.0, che consentono di realizzare facilmente un'ampia gamma di texture, da molto lisce a bucciate, semplicemente regolando l'aerografo e scegliendo una testa di spruzzatura adatta tra quelle disponibili. Questo processo di applicazione consente di replicare praticamente qualsiasi finitura originale. I nostri stucchi riempitivi e di finitura realizzano superfici lisce, uniformi e resistenti su qualsiasi supporto.

Protettivi e stucchi

Stucchi per riparazioni in carrozzeria

Stucco per usi generici con sistema di miscelazione dinamico 3M™ DMS

Uno stucco per lavorazioni pesanti dotato del sistema di miscelazione dinamico 3M DMS. Adatto a un'ampia gamma di applicazioni, in particolare per riempire ammaccature profonde. Utilizzabile anche in periodo particolarmente caldi.

- Adesione eccellente su acciaio, acciaio zincato e alluminio
- Stucco di consistenza pastosa, facile da carteggiare e applicare
- Ottime proprietà riempitive



ID	COD	Descrizione	MOQ	UM	CP	UV
7100050739	51003	Stucco per usi generici con sistema di miscelazione dinamico 3M™ DMS, 276 ml, 51003	6	Pezzo	1	6

Stucco plastico 3M™

Utilizza il nostro stucco plastico per avere un'alternativa più flessibile agli stucchi di poliestere standard, su materiali plastici e paraurti. Il nostro stucco in poliestere bicomponente è venduto in un kit che contiene anche il catalizzatore. Si applica facilmente e una volta polimerizzato può essere facilmente carteggiato.

- Facile da miscelare e applicare
- Uno stucco più flessibile rispetto agli stucchi in poliestere standard
- Carteggiatura facile



ID	COD	Descrizione	MOQ	UM	CP	UV
7000095200	51009	Stucco plastico 3M™, 0,5 kg, 51009	6	Latta	1	6

Focus

Stucco epossidico per metalli 3M™

Lo stucco epossidico per metalli 3M™ è un prodotto riempitivo ad indurimento rapido per utilizzo su parti in metallo (acciaio, alluminio...). Adatto per modellare le superfici e per proteggere le giunzioni saldate contro la corrosione.

- Alternativa priva di piombo alla saldatura a stagno
- Ideale per ricostruire e modellare aree difficili da raggiungere
- Eccellente protezione contro la corrosione



ID	COD	Descrizione	MOQ	UM	CP	UV
7100276634	37455	Stucco epossidico per metalli 3M™, 180 ml, 37455	6	Pezzo	1	6

SICUREZZA PERSONALE

• Maschera per polveri classe P2



• Protezione acustica



• Guanti Comfort



• Indumenti da lavoro riutilizzabili



• Guanti di sicurezza



1 Pre-carteggiatura a dell'area danneggiata		<ul style="list-style-type: none"> ▶ Eseguire la carteggiatura iniziale utilizzando un tampone manuale per individuare i punti alti e bassi nell'area da riparare ▶ Contrassegnare i punti più profondi nell'area danneggiata per posizionare i punti di saldatura <p>Suggerimento: non rimuovere completamente la vernice dall'area danneggiata in quanto ciò consentirà di completare meglio il processo di tiraggio dell'ammaccatura e ridurrà la probabilità di provocare buchi nel supporto</p>	<p>3M™ Hookit™ Purple+ Foglio abrasivo a più fori 70 x 396mm</p> <p>3M™ Hookit™ Purple+ Tampone multiforato, 70 x 396mm</p>
2 Preparazione		<ul style="list-style-type: none"> ▶ Rimuovere la vernice/il rivestimento nei punti bassi dell'area da riparare, in preparazione al tiraggio dell'ammaccatura 	<p>3M™ Disco Scotch-Brite™ Roloc™</p> <p>3M™ Levigatrice angolare per dischi</p>
3 Applicazione sul punto		<ul style="list-style-type: none"> ▶ Eseguire la saldatura a punti sull'area da riparare utilizzando il metodo e/o l'apparecchiatura preferiti e consigliati <p>Nota: accertarsi sempre che l'apparecchiatura sia calibrata correttamente in base ai materiali da riparare</p>	
4 Tiraggio ammaccatura		<ul style="list-style-type: none"> ▶ Eseguire il tiraggio dei punti dell'ammaccatura usando il metodo e l'attrezzatura di tiraggio dell'ammaccatura preferiti <p>Suggerimento: per evitare imperfezioni della superficie o fori sul substrato, mirare a distribuire il carico attraverso l'area da riparare</p>	
5 Rimozione punti		<ul style="list-style-type: none"> ▶ Rimozione del punto ruotando manualmente il punto saldato <p>Nota: questo metodo moderno ridurrà la probabilità di provocare buchi nel substrato ed eviterà l'assottigliamento del substrato a causa di una fase di carteggiatura pesante usata per la rimozione</p>	
6 Carteggiatura dell'area di lavoro		<ul style="list-style-type: none"> ▶ Carteggiatura dell'area di lavoro a metallo nudo ▶ Passare prima al movimento ROTEX per un'alta abrasione ▶ Per la carteggiatura fine, passare al movimento casuale orbitale ROTEX, senza cambiare il disco abrasivo o la grana. <p>Nota: per i supporti in alluminio, utilizzare sempre un utensile di carteggiatura pneumatico come Festool Automotive Systems LEX 3 150/7 e seguire le istruzioni della direttiva ATEX 94/9/EG per le aree della Zona 22</p>	<p>3M™ Hookit™ Cubitron™ II 80+ - 120+ - 125mm</p> <p>Festool RO 125</p> <p>3M™ Hookit™ Cubitron™ II 80+ - 120+ - 150mm</p> <p>Festool LEX 3 150/7</p>
7 Pulitura della superficie		<ul style="list-style-type: none"> ▶ Sgrassare la superficie 	<p>Uso generale 3M™ Adhesive Cleaner, Detergente per adesivi</p> <p>3M™ Panni professionali</p>
8 Applicazione		<ul style="list-style-type: none"> ▶ Applicare una quantità sufficiente di stucco epossidico per metalli 3M™ per la stuccatura delle ammaccature ▶ Impostazioni consigliate per gli applicatori: Massima pressione pneumatica di ingresso 5,5 bar / alimentazione a batteria 3kN, velocità massima 180mm/min. <p>Nota: una nuova cartuccia deve essere preparata prima della prima applicazione per garantire un'accurata miscelazione del prodotto. Dopo il primo utilizzo, non è necessaria alcuna ulteriore preparazione</p>	<p>3M™ Stucco epossidico Stucco per metalli</p> <p>3M™ Ugello per miscelazione statica</p> <p>3M™ Spatola in plastica</p> <p>3M™ Pistola manuale Pistola manuale</p>
9 Essiccazione		<ul style="list-style-type: none"> ▶ L'indurimento dello stucco epossidico per metalli 3M™ FC può essere accelerato mediante essiccazione IR dopo il periodo di addensamento iniziale. Attendere 10 minuti prima di utilizzare un essiccatore a infrarossi per riscaldare per 10-20 minuti con una temperatura del pannello di 70 °C ▶ Essiccazione: carteggiabile ~ dopo 4 ore a 22 °C di temperatura ambiente ▶ Consiglio per l'utilizzo: riscaldare la superficie e il materiale fino a ~30 °C prima di applicare lo stucco per ridurne i tempi di polimerizzazione, soprattutto in presenza di basse temperature ambientali. 	
10 Carteggiatura dell'area stuccata		<ul style="list-style-type: none"> ▶ 3M™ Cubitron™ II 80+ - 120+. ▶ Per rimuovere più rapidamente i rivestimenti, utilizzare l'impostazione di movimento ROTEX ▶ Per perfezionare i precedenti graffi di carteggiatura, passare al movimento casuale orbitale ROTEX, mantenendo sulla macchina il disco abrasivo precedente <p>Suggerimento: se necessario la fase di pre-carteggiatura può essere eseguita anche utilizzando strumenti manuali tradizionali</p>	<p>3M™ Hookit™ Cubitron™ II 80+ - 120+ - 125mm</p> <p>Festool RO 125</p> <p>3M™ Hookit™ Cubitron™ II 80+ - 120+ - 150mm</p> <p>Festool LEX 3 150/7</p>
11 Pulitura della superficie		<ul style="list-style-type: none"> ▶ Sgrassare a fondo la superficie 	<p>Uso generale 3M™ Adhesive Cleaner, Detergente per adesivi</p> <p>3M™ Panni professionali</p>
Opzionale: applicazione di un secondo strato		<ul style="list-style-type: none"> ▶ Se necessario, applicare un ulteriore strato di stucco epossidico per metalli 3M™ e ripetere i passaggi di asciugatura e carteggiatura come raccomandato nei passaggi precedenti ▶ Lo spessore massimo di finitura non deve essere superiore a 4-6 mm. Lo spessore massimo del singolo strato non deve essere superiore a 2-3 mm. ▶ Seguire i consigli del produttore dell'auto e della vernice per i passaggi successivi 	<p>3M™ Stucco epossidico per metalli</p> <p>3M™ Ugello per miscelazione statica</p> <p>3M™ Pistola manuale ad alta potenza</p>

Protettivi e stucchi

Stucco acrilico 3M™

Lo stucco acrilico 3M™ è adatto a piccoli ritocchi e riparazioni in carrozzeria. Facilmente carteggiabile e a rapida essiccazione.

- Rapida essiccazione
- Carteggiatura facile
- Utilizzabile per riparare piccoli fori e graffi



ID	COD	Descrizione	MOQ	UM	CP	UV
7000094976	05423	Stucco acrilico 3M™, Verde, Ultra-rapido, 200 g, 05423	48	Pezzo	1	48

Riempitivi in schiuma

Schiuma flessibile 3M™

Uretano bicomponente che forma schiuma in posizione; progettato per sostituire le schiume flessibili presenti nelle applicazioni OEM come bauli, cavità delle porte, pannelli portiera, travi del tetto, ecc.

- Schiuma bicomponente flessibile in uretano a cellule chiuse ad alte prestazioni
- Progettata per sostituire le schiume flessibili presenti nelle applicazioni stabilizzanti per OEM come travi antintrusione, archi del tetto, cinghie del cofano, ecc.
- Tempo di lavorabilità 40 secondi



ID	COD	Descrizione	MOQ	UM	CP	UV
7100241758	08563	Schiuma flessibile 3M™, Ricarica 200 ml, 08463	6	Pezzo	1	6

Protettivi contro la corrosione

Protettivo bicomponente a base di solvente 3M™

I sigillanti protettivi bicomponenti 3M™ sono rivestimenti fluidi a base poliuretanica bicomponente catalizzata. Possono essere applicati con pennello o a spruzzo.

- Non calano
- Sopraverniciabili
- Ottima protezione antisasso



ID	COD	Descrizione	MOQ	UM	CP	UV
7000095229	08826	Protettivo bicomponente a base di solvente 3M™, grigio, 1 kg, 08826	6	Pezzo	1	6
7000095230	08827	Protettivo bicomponente a base di solvente 3M™, grigio, 500gr, 08827	6	Pezzo	1	6
7000095231	08828	Protettivo bicomponente a base di solvente 3M™, nero, 1 kg, 08828	6	Pezzo	1	6
7000095232	08829	Protettivo bicomponente a base di solvente 3M™, nero, 500gr, 08829	6	Pezzo	1	6
7000095227	08824	Protettivo bicomponente a base di solvente 3M™, ocra, 1 kg, 08824	6	Pezzo	1	6
7000095228	08825	Protettivo bicomponente a base di solvente 3M™, ocra, 500gr, 08825	6	Pezzo	1	6

Protettivi e stucchi

Protettivo a base zinco 3M™

Con il protettivo a base zinco 3M™ eviti costose rilavorazioni e aumenti l'efficienza dei processi. Applica il nostro pratico protettivo spray per prevenire la corrosione tra i metalli saldati. Il nostro rivestimento protegge le parti metalliche dall'usura e resiste alle scintille di saldatura. Asciuga in soli cinque minuti, aumentando la velocità del processo e la produttività.

- Proteggi i pannelli di metallo e le parti saldate contro la corrosione
- Prodotto a rapida essiccazione, per una maggiore efficienza
- Pratica applicazione spray



ID	COD	Descrizione	MOQ	UM	CP	UV
7100143689	50410	3M™ Protettivo a base zinco per parti da saldare, 377 ml, 361 g, 50410	6	Latta	1	6

Prodotti insonorizzanti

Pannelli insonorizzanti 3M™

Ricrea le proprietà fonoassorbenti originali utilizzando i pannelli insonorizzanti 3M™. I nostri pannelli attutiscono i rumori stradali, le vibrazioni dell'impianto audio, i rumori metallici e altri fastidiosi suoni che possono essere fonte di distrazione. I nostri pannelli insonorizzanti adesivi sono facilmente sagomabili e applicabili.

- Pannelli conformabili che riducono i rumori all'interno di bagagliai, portiere, cofani e pianali
- Pannelli autoadesivi facile da applicare a mano
- Pannelli insonorizzanti multiuso che riducono il rumore della strada, le vibrazioni dell'impianto audio e altri rumori metallici



ID	COD	Descrizione	MOQ	UM	CP	UV
7000091806	58003	Pannelli insonorizzanti 3M™, 3 losanga, 3 esagono, e 3 puntini, 500mm x 500mm, 58003	9	Pezzo	1	9
7000091807	08840	Pannelli insonorizzanti 3M™, 500mm x 500mm, 08840	10	Pezzo	1	10
7000091804	58000	Pannelli insonorizzanti 3M™, 500mm x 500mm, 58000	10	Pezzo	1	10
7000091805	58001	Pannelli insonorizzanti 3M™, 500mm x 500mm, 58001	10	Pezzo	1	10

Protettivi e stucchi

Protettivi per carrozzeria

Focus

Kit applicatori cera per scatolati 3M™ Plus

Questo kit di applicatori per cera 3M™ Plus per scatolati permette agli operatori di applicare la cera per scatolati (disponibile separatamente) nei punti difficili da raggiungere. Il kit include tre tubi di varie lunghezze, che aiutano l'operatore ad applicare il rivestimento protettivo nelle aree critiche. L'uso di cera per scatolati è consigliato nella riparazione dei veicoli.

- Il kit di applicatori permette agli operatori di applicare la cera per scatolati in punti difficili da raggiungere
- Il kit contiene 3 tubi flessibili di lunghezza diversa adatti per qualsiasi tipo di applicazione
- Il kit contiene 3 tubi flessibili di lunghezza diversa adatti per qualsiasi tipo di applicazione (20 cm, 61 cm, 86 cm)



ID	COD	Descrizione	MOQ	UM	CP	UV
7100088894	8851	Kit applicatori cera per scatolati 3M™ Plus, 8851	12	Kit	1	12

Focus

Cera per scatolati 3M™ Plus

La cera 3M™ Plus per scatolati è un rivestimento protettivo anticorrosione che non indurisce, ideale per applicazioni su alluminio, parti interne in acciaio della carrozzeria e componenti strutturali saldati. La cera 3M™ è progettata per coprire e sigillare giunzioni interne, flange, bordi e i pannelli con trattamento di cataforesi danneggiato, dove può formarsi la corrosione. Se applicato correttamente con il kit di applicatori, la cera 3M™ Plus per scatolati rimane flessibile senza scheggiarsi, pelarsi o creparsi.

- Protezione anticorrosione per parti interne della carrozzeria, chassis e montanti
- Formulato per i metalli delle automobili, tra cui acciaio e alluminio
- La cera fornisce una protezione omogenea e uniforme



ID	COD	Descrizione	MOQ	UM	CP	UV
7100260106	08852	Cera per scatolati 3M™ Plus, 500 ml, 08852	6	Latta	1	6

Protettivi e stucchi

Cere per scatolati 3M™

Ottieni protezione duratura contro la ruggine con le cere per scatolati 3M™.

La cera ambra 3M™ per scatolati penetra per capillarità nelle cavità e lungo le giunzioni saldate, fornendo un'eccellente protezione dalla ruggine. Utilizzala nella pratica versione spray oppure con l'apposita pistola.

La cera per scatolati 3M™ di colore trasparente ha una consistenza più densa e viene utilizzata generalmente nel vano motore e nelle zone dove è necessario proteggere parti metalliche scoperte e accessibili, ovvero le aree per le quali è richiesta un'azione meno capillare.

- Facili da usare
- Veloci da applicare
- Opportuna protezione delle parti scatolate contro la ruggine



ID	COD	Descrizione	MOQ	UM	CP	UV
7100232713	08911	Cere per scatolati 3M™, ambra, 1 L, 08911	12	Bottiglia	1	12
7100232708	08901	Cere per scatolati 3M™, ambra, 500ml, 08901	12	Latta	1	12

Protettivi sottoscocca e sopravverniciabili 3M™ finitura standard

Riproduci le finiture originali dell'auto con i protettivi 3M™. I nostri rivestimenti a base di gomma offrono un'eccellente protezione contro il pietrisco. Sono disponibili nei colori nero, bianco e grigio, in versione spray o latta. E' possibile ottenere diverse finiture semplicemente cambiando il metodo di applicazione.

- Eccellente resistenza contro il pietrisco
- Sopravverniciabili dopo 30 minuti (escluso i protettivi per sottoscocca 3M™ 08871 e 08872, che non possono essere verniciati)
- Asciugatura al tatto dopo 10-15 minuti



ID	COD	Descrizione	MOQ	UM	CP	UV
7100136342	08888	Protettivi sottoscocca e sopravverniciabili 3M™ finitura standard, 500 ml, 08888	12	Latta	1	12
7000095177	08875	Protettivi sottoscocca e sopravverniciabili 3M™ finitura standard, Bianco, 1 kg, 08875	12	Pezzo	1	12
7100241036	8875	Protettivi sottoscocca e sopravverniciabili 3M™ finitura standard, Bianco, 1 kg, 08875	9	Latta	1	9
7000095176	08874	Protettivi sottoscocca e sopravverniciabili 3M™ finitura standard, Grigio, 1 kg, 08874	12	Pezzo	1	12
7000091809	08871	Protettivi sottoscocca e sopravverniciabili 3M™ finitura standard, Nero, 1 kg, 08871	12	Pezzo	1	12
7000095178	08873	Protettivi sottoscocca e sopravverniciabili 3M™ finitura standard, Nero, 1 kg, 08873	12	Pezzo	1	12
7100241035	8872	Protettivi sottoscocca e sopravverniciabili 3M™ finitura standard, Nero, 2 kg, 08872	4	Latta	1	4

Esempio di utilizzo della cera per scatolati 3M™ Cavity Wax Plus in carrozzeria

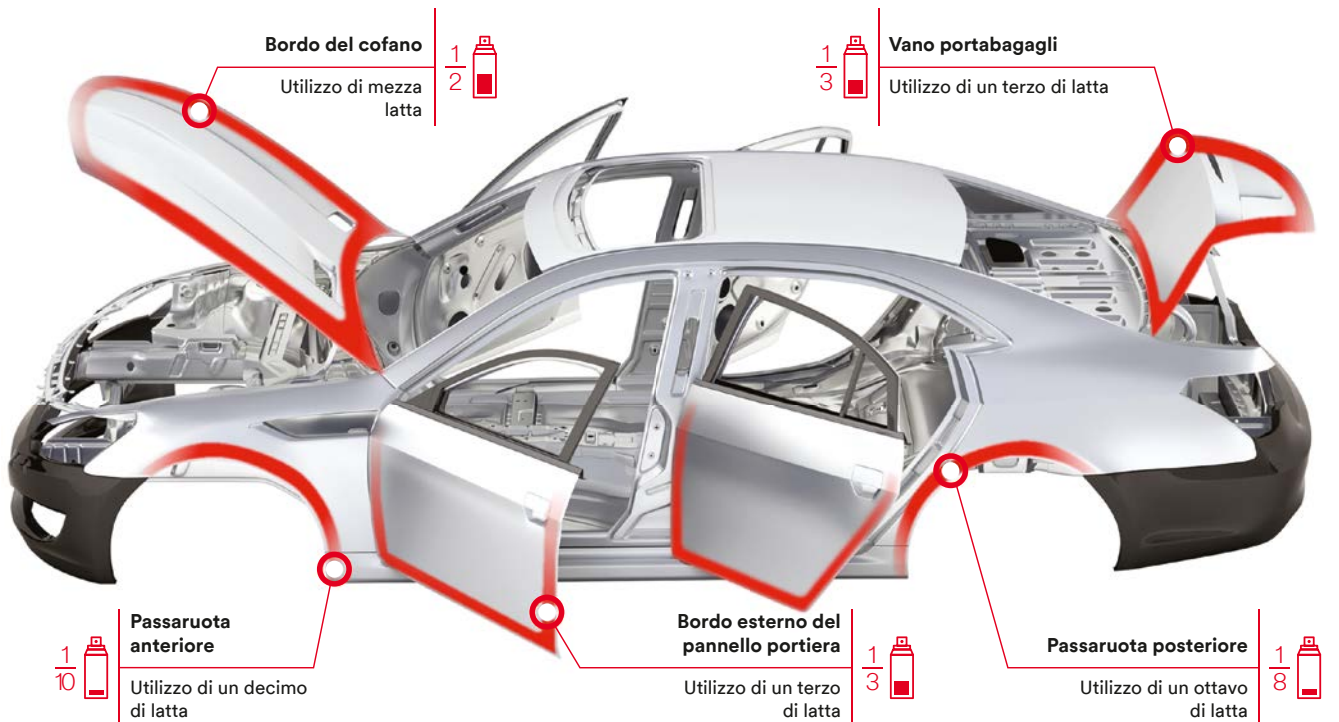
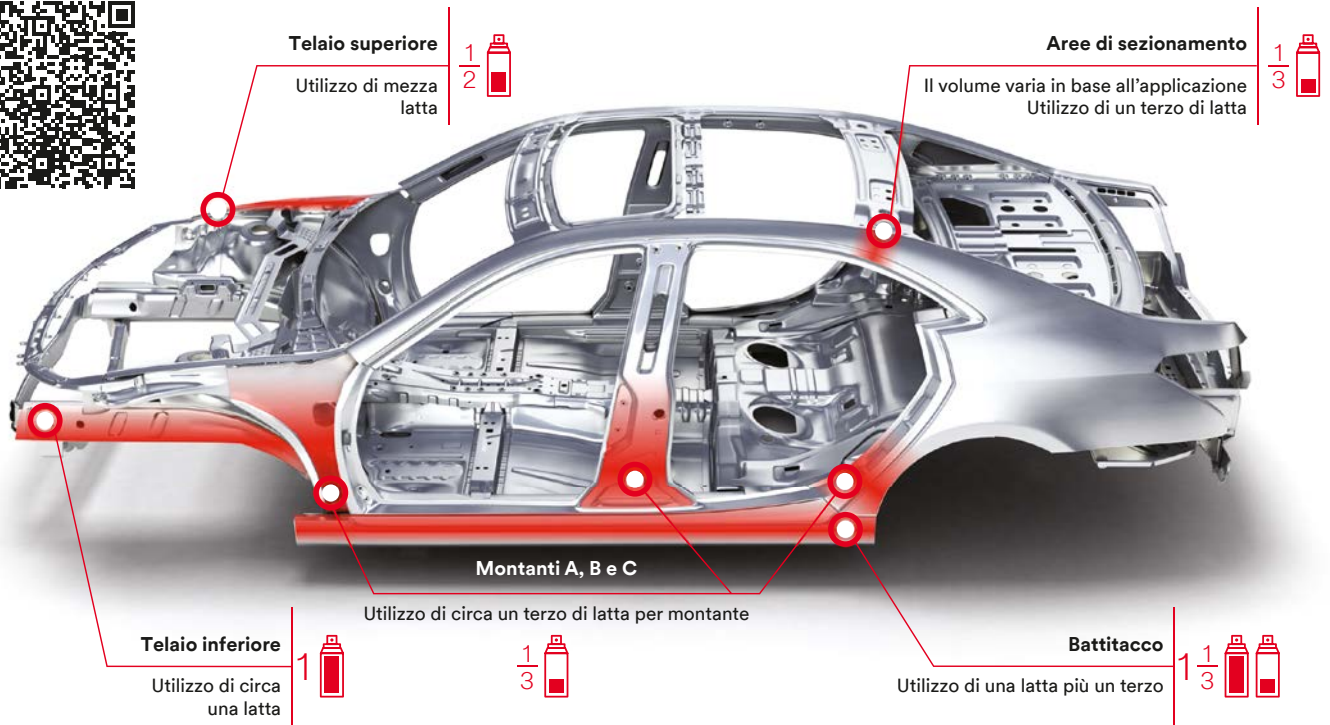

Senza trattamento
protettivo



Cera per scatolati 3M™ Cavity
Wax Plus 08852 (3 strati)

Testato per la protezione anti-
corrosione a lungo termine.

Risultati di un test dopo un'espo-
sizione di 1.500 ore alla nebbia
salina (ASTM B117-97*).

*ASTM.org/cgi-bin/resolver.cgi?B117-97

Protettivi e stucchi

Rivestimenti protettivi per sottoscocca 3M™

Proteggi le parti sottoscocca dei veicoli contro la ruggine con i protettivi insonorizzanti 3M™. I nostri rivestimenti a base bituminosa offrono un'ottima protezione contro la ruggine, insonorizzando l'abitacolo in una sola applicazione.

- Rimane flessibile
- Eccellente copertura
- Asciutto al tatto dopo un'ora



ID	COD	Descrizione	MOQ	UM	CP	UV
7100235847	08861	Rivestimenti protettivi per sottoscocca 3M™, Finitura standard, Nero, 1L, 08861	12	Latta	1	12

Protettivo sottoscocca spray 3M™

Proteggi velocemente passaruota e parti sottoscocca con il protettivo spray 3M™. Il nostro prodotto è un rivestimento protettivo a base gomma che si asciuga velocemente, assicurando resistenza e flessibilità.

- Protegge velocemente passaruota e parti sottoscocca dei veicoli
- Rivestimento protettivo a base gomma, a rapida essiccazione
- Utilizzalo per ottenere finiture resistenti e flessibili



ID	COD	Descrizione	MOQ	UM	CP	UV
7100142595	08877	Protettivo sottoscocca spray 3M™, 500 ml, 08877	12	Latta	1	12

Focus

Rivestimento protettivo a base acqua 3M™

Il rivestimento protettivo a base acqua 3M™ è un rivestimento anti-truciolo verniciabile a base acqua progettato per proteggere le superfici dalla corrosione e fornire isolamento acustico.

- Asciuga rapidamente in 30 minuti
- Per sistemi di verniciatura a base di solvente e a base acqua
- Struttura medio - pesante



ID	COD	Descrizione	MOQ	UM	CP	UV
7100097263	08881	Rivestimento protettivo a base acqua 3M™, Nero, 22 L, 8881	1	Fusto	1	1



Prodotti per la pulizia

Prodotti per la pulizia Più pulito è il lavoro, più facilmente otterrai grandi risultati. Offriamo vari prodotti per mantenere il tuo lavoro pulito e ordinato. Nella nostra gamma abbiamo un'ampia selezione di panni e pulitori.

Prodotti per la pulizia

Pulitori

Pulitore vetri 3M™

Il pulitore per vetri 3M™ ridona trasparenza e brillantezza ai vetri dei veicoli. La nostra speciale formula non graffia le superfici in vetro, compresi finestrini, parabrezza e specchietti retrovisore e laterali. È anche delicato e sicuro da usare su plastica, cromature e metallo.

- Pulizia senza graffi su tutte le superfici di vetro
- Elimina i residui più ostinati da parabrezza e finestrini
- Utilizzalo su qualunque superficie in vetro, compresi finestrini, parabrezza e specchietti



ID	COD	Descrizione	MOQ	UM	CP	UV
7100138680	08631	Pulitore vetri 3M™, 500 ml, 08631	12	Latta	1	12

Pulitore per adesivi per usi generici 3M™

Rimuove residui di adesivi, cere, grasso, olio e catrame con 3M™ Adhesive Cleaner per la corretta preparazione delle superfici da incollare. Il nostro pulitore è composto da vari solventi per eliminare rapidamente tracce di adesivi, polish, cere, catrame e olio dalle superfici.

- Rimuove rapidamente cera, grasso, olio e catrame
- Utilizzabile su vernice completamente essiccate, vinile e tessuti
- Rimuove leggi fumi di verniciatura



ID	COD	Descrizione	MOQ	UM	CP	UV
7000079959	08984	Pulitore per adesivi per usi generici 3M™, 1l, 08984	12	Latta	1	12

Argilla per la pulizia 3M™ Perfect-it™

L'argilla per la pulizia 3M™ Perfect It™ rimuove i fumi di verniciatura e gli agenti contaminanti della vernice. Questo prodotto può essere usato in modo efficace su vernice, vetro e cromature insieme a un lubrificante a base di acqua.

- Rimuove in modo sicuro i fumi di verniciatura e i contaminanti della vernice
- Da usare con lubrificanti a base di acqua
- Efficace su vernice, vetro e cromature



ID	COD	Descrizione	MOQ	UM	CP	UV
7000034232	38070	Argilla per la pulizia 3M™ Perfect-it™, 200gr, 38070	6	Pezzo	1	6

Prodotti per la pulizia

Panni e salviette

Panni lavamani 3M™

Utilizza i panni lavamani 3M™ per eliminare velocemente dalle mani olio, adesivo, sigillante, grasso e vernice fresca o secca. I nostri panni contengono una sostanza nutriente che aiuta a proteggere la pelle.

- Rimuovono la maggior parte di vernici fresche e secche, olii, sigillanti e adesivi
- Contengono una sostanza nutriente per le mani
- Il materiale a doppio strato di cui sono fatti crea un leggero effetto scrub e garantisce un'eccellente assorbenza



ID	COD	Descrizione	MOQ	UM	CP	UV
7000083683	80347	Panni lavamani 3M™, 100, 80347	400	Pezzo	100	400

Panni per lucidatura 3M™ Perfect-It™

Utilizza i panni per lucidatura 3M™ Perfect-It™ con per pulire i residui di paste abrasive e polish dalle superfici. I nostri panni per lucidatura sono soffici, flessibili e altamente assorbenti. Non si sfilacciano e garantiscono una pulizia priva di elettricità statica.

- I nostri panni di lucidatura sono privi di carica elettrostatica e non lasciano residui.
- Elimina i residui di polish e paste abrasive dalle superfici
- Resistenti agli strappi anche se umidi



ID	COD	Descrizione	MOQ	UM	CP	UV
7100198422	34568	Panni per lucidatura 3M™ Perfect-It™, dimensioni 320 mm x 400 mm, 34568	1	Scatola	1	1

Panni 3M™ Perfect-it™ Ultra Soft

Usa i nostri panni 3M™ Perfect It™ Ultra Soft ad alte prestazioni per rimuovere residui di prodotto, polvere, sporco e impronte senza lasciare graffi. Puoi usarli su un'ampia gamma di superfici, tra cui vetro, metallo, cromature, vinile e pelle.

- Pulisci residui di prodotto, sporco, polvere e impronte rapidamente e in tutta semplicità
- Usa i nostri panni Ultra Soft antigraffio che non rilasciano pelucchi
- Resistenti agli agenti chimici



ID	COD	Descrizione	MOQ	UM	CP	UV
7000032157	50486	Panni 3M™ Perfect-it™ Ultra Soft, Blu, ad elevate prestazioni, 50486	20	Pezzo	1	20
7000032156	50400	Panni 3M™ Perfect-it™ Ultra Soft, Giallo, ad elevate prestazioni, 50400	20	Pezzo	1	20

Prodotti per la pulizia

Panno Ultra Soft per 3M™ Polish Rosa

Usa il panno Ultra Soft 3M™ per applicare il nostro Polish Rosa e ottenere una finitura priva di imperfezioni e di opacizzazioni eccezionalmente brillante.

- Usalo con il Polish Rosa 3M
- Ottieni risultati brillanti senza opacizzazioni
- Panno in microfibra



ID	COD	Descrizione	MOQ	UM	CP	UV
7000032158	50489	Panno Ultra Soft per 3M™ Polish Rosa, Rosa, 50489	20	Pezzo	1	20

Panni professionali 3M™

I panni per pulizia professionale 3M™ sono altamente assorbenti e adatti a usi intensivi. Da utilizzare per qualunque lavoro di officina o carrozzeria.

- Utilizza i nostri resistenti panni dotati di un'eccellente assorbenza
- Grazie all'ottima resistenza, anche da bagnati, sono adatti a qualunque tipo di pulizia
- Panni antistatici che non lasciano residui



ID	COD	Descrizione	MOQ	UM	CP	UV
7100255705	34567	Panni professionali 3M™, 300 mm x 400 mm, 34567	1	Rotolo	1	1

Panno antipolvere ad acqua 3M™

Rimuovi sporco, pelucchi, polvere e residui di carteggiatura con il panno antipolvere ad acqua 3M™. Il nostro panno è ottimo per la pulizia prima della verniciatura e può essere utilizzato su una vasta gamma di materiali, compresi metallo, plastica, fibra di vetro e legno. Rimane soffice e asciutto anche dopo diversi utilizzi.

- Rimuovi sporco, pelucchi, polvere e residui di carteggiatura
- Pulisci un'ampia gamma di materiali prima della verniciatura
- Non lascia residui di adesivo sulle mani



ID	COD	Descrizione	MOQ	UM	CP	UV
7100200387	50401	Panno antipolvere ad acqua 3M™, 320 mm x 400 mm, 50401	18	Sacchetto	10	180

Tampone 3M™ Tack

Il tampone 3M™ Tack non lascia residui durante l'aspirazione della polvere. I nostri tamponi Tack lasciano le mani meno appiccicose poiché riducono l'adesivo trasferito.

- Le mani sono meno appiccicose grazie alla riduzione dell'adesivo trasferito
- Non lascia residui
- Passaggio omogeneo dei primer spray, del rivestimento di base e delle vernici trasparenti



ID	COD	Descrizione	MOQ	UM	CP	UV
7100193601	07910	Scotch-Brite™ Panni antipolvere, 175 mm x 235 mm, PN07910	60	Pezzo	10	60

Prodotti per la pulizia

Prodotti chimici per la pulizia

Shampoo per imbarcazioni 3M™ Perfect-It™

Lo shampoo per imbarcazioni 3M™ Perfect It™ è il primo importante passaggio per ottenere una finitura di livello professionale del gelcoat. Questa formula altamente pulente elimina sporco, alghe e i più comuni contaminanti marini per lasciare la superficie pulita prima della finitura. Non rimuove lo strato di cera esistente. Può essere usato su ogni superficie delle imbarcazioni, da prua a poppa.



- Usalo da solo per attività di pulizia generale oppure come primo passaggio del sistema di finitura per gelcoat 3M™ Perfect It™
- La formula altamente pulente elimina i comuni residui marini senza rimuovere la cera esistente dalle superfici
- Può essere usato praticamente su tutte le aree delle imbarcazioni, da prua a poppa, incluse la carenatura e le aree antiscivolo

ID	COD	Descrizione	MOQ	UM	CP	UV
7100094558	09035E	Shampoo per imbarcazioni 3M™ Perfect-It™, 946 ml, 09035E	6	Bottiglia	1	6

Pulitori per mani

Sistema per la cura della pelle 3M™

Il sistema per la cura della pelle 3M™ consiste in una gamma di prodotti adatti a tutti i tipi di rimozione dello sporco e per la cura della pelle nel lavoro e nell'officina.



- Gamma di prodotti per la cura della pelle e la pulizia delle mani per le attività di carrozzeria e verniciatura
- Disponibile in tubi o in confezioni di ricarica per dispenser montabile a parete
- Sono disponibili detergenti speciali per le mani come per la rimozione di olio e grasso o per la rimozione di vernice e adesivo

ID	COD	Descrizione	MOQ	UM	CP	UV
7000084680	50803	Sistema per la cura della pelle 3M™, crema protettiva e curativa, 1,4 L, 50803	8	Pezzo	1	8
7000084687	50367	Sistema per la cura della pelle 3M™, crema protettiva e curativa, 250 L, 50367	24	Pezzo	1	24
7000084678	50801	Sistema per la cura della pelle 3M™, detergente per mani con olio e grasso, 1,4 L, 50801	8	Pezzo	1	8
7000084681	50804	Sistema per la cura della pelle 3M™, dispenser detergente a una mano, 1,4 L, 50804	1	Pezzo	1	1
7000084677	50800	Sistema per la cura della pelle 3M™, sapone liquido, 1,4 L, 50800	8	Pezzo	1	8
7000084679	50802	Sistema per la cura della pelle 3M™, vernice, sigillante e detergente per adesivi, 1,4 ml, 50802	8	Pezzo	1	8



Sistemi di verniciatura

Sistemi di applicazione della vernice La cabina di verniciatura non è solo il luogo in cui ti guadagni da vivere. È dove dai prova di te stesso e dimostri il valore della tua professionalità, ogni singolo giorno. In qualità di leader del settore della carrozzeria, 3M continua a innovare e cambiare il modo in cui applichi la vernice e altri rivestimenti.

Aerografo ad alte prestazioni 3M™

Tecnologia rivoluzionaria con ugelli intercambiabili che offre efficienza di trasferimento, ottima produttività e una finitura di elevata qualità.

Ogni verniciatore sa che una volta miscelata, la vernice deve essere utilizzata. La usi o la sprechi, il che può ridurre i tuoi profitti. E se ti dicessimo che puoi miscelare meno vernice per ottenere la stessa copertura o addirittura migliorarla?

Con l'aerografo 3M™ ad alte prestazioni è possibile. Grazie all'elevata efficienza di trasferimento, è possibile ridurre gli sprechi di vernice fino al 26%* rispetto agli aerografi in metallo**. Tutto questo nel palmo della tua mano. Non ridurre la tua efficienza: inizia a spruzzare in modo intelligente.

* Con le teste di spruzzatura HVLP

** L'efficienza massima di trasferimento varia in base al tipo di aerografo e alle impostazioni utilizzate.



Perché lavorare di più quando puoi semplicemente lavorare in modo più intelligente?

Elevata efficienza di trasferimento

Per dimostrare la superiore efficienza di trasferimento dell'aerografo 3M™ ad alte prestazioni, l'abbiamo inviato al Fraunhofer Institute for Manufacturing and Automation IPA, Stoccarda (Germania). L'Istituto Fraunhofer ha eseguito dei test sull'efficienza di trasferimento secondo gli standard DIN EN ISO 13 966-1. L'efficienza di trasferimento equivale alla quantità di materiale (vernice) effettivamente spruzzato sul pannello. Un tasso di efficienza di trasferimento più elevato significa meno spreco di materiale, che a sua volta potrebbe farti risparmiare denaro. E può significare una cabina di verniciatura più pulita a causa di una minore quantità di fumi di verniciatura, che possono causare anche delle contaminazioni.

L'Istituto Fraunhofer ha testato l'aerografo 3M™ ad alte prestazioni confrontandolo con una gamma di aerografi leader del settore. I risultati hanno mostrato un'efficienza di trasferimento del 78% durante la spruzzatura delle basi opache usate in carrozzeria, risultato superiore rispetto a quello ottenuto dagli altri aerografi in metallo testati.

Lo standard EN 13966-1 definisce una procedura di laboratorio riproducibile per le misurazioni dell'efficienza di trasferimento. Viene utilizzato dai produttori per consentire un confronto affidabile delle attrezzature di spruzzatura.

+ L'aerografo 3M™ ad alte prestazioni rientra negli standard HVLP con una pressione di ingresso fino 1,38 bar (utilizzato con 3M™ PPS™ Serie 2.0).

Efficienza di trasferimento dell'aerografo*

Test condotti utilizzando vernice PPG Envirobase con ugello da 1,3 mm e quattro dei principali aerografi in metallo.

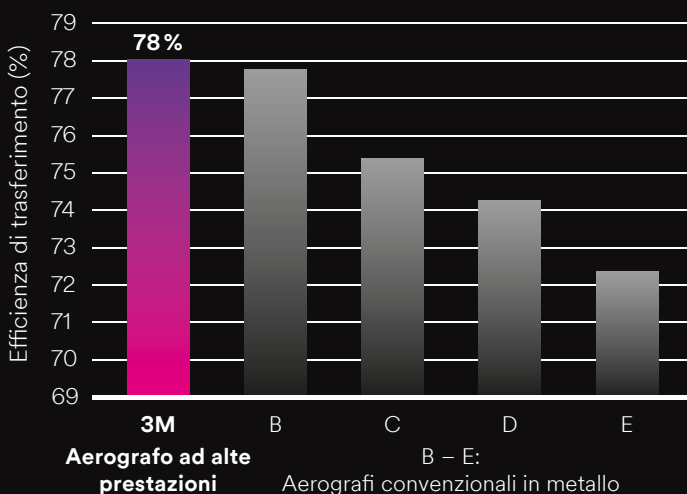

* Impostazioni della pressione di ingresso in linea con i requisiti HVLP+ di ciascun produttore. Efficienza di trasferimento rilevata durante test eseguiti dall'Istituto Fraunhofer, Germania.

Teste di spruzzatura intercambiabili, ora disponibili con tecnologia HVLP e ad alto trasferimento (Fine Finish)

Il segreto sta nella nostra innovativa tecnologia di ugelli intercambiabili. Ogni testa di spruzzatura, sia essa HVLP o ad alto trasferimento, è ottimizzata per un'atomizzazione costante e un'efficienza di trasferimento superiore con un'ampia gamma di materiali.

Potrai spruzzare basi opache, metallizzati, perlati, trasparenti, sigillanti, fondi e molto altro ancora ottenendo le prestazioni che ti aspetti dai migliori aerografi professionali.

E ogni volta che sostituirai l'ugello con uno nuovo, sarà come spruzzare con una pistola nuova.



Ugello HVLP ●
Ugello alto trasferimento ▲

3M™ Teste di spruzzatura per utilizzo a gravità

	2.0	1.8	1.6	1.4	1.3	1.2	0.9
Rivestimenti	●	●	●	● ▲	● ▲	● ▲	●
Rivestimenti ad alta viscosità	●	●					
Stucchi spruzzabili	●	●					
Fondi ad alto spessore		●	●	● ▲			
Basi opache fondi		●	●	● ▲			
Fondi bagnato su bagnato				● ▲	● ▲		
Primer sigillanti				● ▲	● ▲		
Lucidi diretti				● ▲			
Top coat monofase				● ▲			
Colori a base solvente				● ▲	● ▲		
Trasparenti				● ▲	● ▲	● ▲	
Rivestimenti a base acqua					● ▲	● ▲	
Fondo UV					● ▲	● ▲	●
Base opaca / base micelizzata					● ▲	● ▲	●
Piccole riparazioni rapide							●



SUGGERIMENTI:

- ✓ Conserva l'aerografo 3M™ con un ugello pulito montato
- ✓ Sostituisci regolarmente gli ugelli per ottenere prestazioni come nuove
- ✓ Aumenta o riduci la dimensione degli ugelli se il flusso di materiale è troppo scarso o eccessivo
- ✓ Smaltisci il prodotto in conformità alle normative locali

SICUREZZA PERSONALE

• Respiratori riutilizzabili con protezione del viso integrale



• Tute riutilizzabili



• Guanti in nitrile



Requisiti per i migliori risultati e qualità



- ▶ Applicare il Film protettivo Dirt Trap per mantenere un ambiente pulito nella cabina di verniciatura.
- ▶ Utilizzare 3M Aircare ACU-03 per ottenere un'aria pressurizzata adeguata.
- ▶ Utilizzare tute protettive 3M per proteggere l'operatore e ottenere un lavoro più pulito.



Protettivo Dirt Trap 3M™ - rotolo protettivo Dirt Trap 3M™

3M™ Aircare ACU-03

Tuta di protezione 3M™ 4540+

Determination of Color



- ▶ Usare 3M™ Perfect-It™ Fast Cut Plus Extreme per rimuovere la vernice e l'esposizione della super cie per una corrispondenza cromatica accurata.
 - ▶ Se si utilizza la tecnologia spettrometrica più recente, si consiglia di eseguire una fase di lucidatura aggiuntiva dopo 3M™ Perfect-It™ Fast Cut Plus Extreme con 3M™ Perfect-It™ Ultra na SE (tappo blu).
- Suggerimento: La creazione di una cartella di colori personale semplificherà la vita in futuro poiché sarà possibile riutilizzare i cartellini spruzzati.



3M™ Perfect-it™ Fast Cut Plus Extreme

Schiuma contorta 3M™ Hookit™, 75mm

Colour Check Light II 3M™ PPS™

1 Mixing of Base Coat



- ▶ Quattro dimensioni di 3M™ PPS™ Serie 2.0 consentono di adattare le riparazioni più comuni al proprio negozio.
 - ▶ Utilizzando 3M™ PPS™ Serie 2.0 non sono necessarie altre tazze di miscelazione.
 - ▶ Poiché il filtro è direttamente integrato nel coperchio 3M™ PPS™ Serie 2.0, non è necessario alcuno stadio di filtraggio aggiuntivo.
- Nota: La selezione del formato giusto per le proprie esigenze ridurrà la possibilità di miscelazione in eccesso di vernice.



Kit sistema Spray Cup 3M™ PPS™ Serie 2.0 grande 850 ml, standard 650 ml, Midi 400 ml, mini 200 ml

Dispenser coperchi e liner monouso PPS™ 3M™

2 Impostazione del 3M™ Aerografo ad alte prestazioni



- ▶ Tirare indietro il grilletto
- ▶ Controllare la posizione della ghiera sia nella "configurazione +"
- ▶ Inserire la testina sopra il ago e spingere verso il corpo dell' aerografo
- ▶ Fissare la testina ruotando la ghiera, in senso orario fino alla chiusura, "configurazione X"
- ▶ HVLP, pressione massima in entrata 1,38 bar (20 psi) Pressione di esercizio modalità ad alto trasferimento 2,0 bar (29 psi)
- ▶ Il campo di esercizio della pressione 0,5 bar (7 psi) - 2,6 bar (37 psi) max



3M™ Aerografo ad alte prestazioni

3M™ Ugelli HVLP per utilizzo a gravità del sistema di spruzzatura ad alte prestazioni 0,9, 1,2, 1,3, 1,4, 1,6, 1,8, 2,0

Teste di spruzzatura ad alto trasferimento per utilizzo a gravità 3M™ 1,2, 1,3, 1,4

3 Base Coat Application



- ▶ Sgrassare la superficie utilizzando un prodotto raccomandato dall'azienda di vernici o un altro prodotto raccomandato. Seguire sempre le istruzioni del produttore.
- ▶ Pulire la superficie prima dell'applicazione del rivestimento di base con il panno antipolvere.
- ▶ Seguire sempre le raccomandazioni dell'azienda di vernici in merito al processo di applicazione della base opaca.
- ▶ Una volta completata la verniciatura, scollegare la presa dell'aria compressa, capovolgere la pistola, riversando nella tazza la vernice in eccesso. Picchiettare delicatamente il coperchio e il liner 3M™ serie PPS™ Serie 2.0 sulla super cie per aiutare a rompere la tensione di superficie e permettere alla vernice a rifluire nel liner.



3M™ Panno per pulizia professionale

Panno antipolvere ad acqua 3M™

4 Mixing of Clear Coat

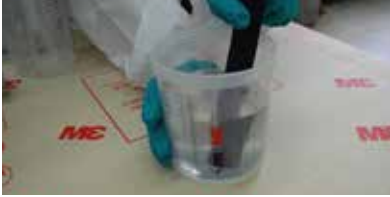

- ▶ Quattro dimensioni di 3M™ PPS™ Serie 2.0 consentono di coprire le esigenze più comuni di riparazione in carrozzeria.
- Nota: Le moderne tecnologie di trasparenti devono essere miscelate al momento a causa della rapidissima essiccazione! Selezionare il formato giusto per le proprie esigenze riducendo la possibilità di applicare rivestimento trasparente in eccesso in base al materiale di utilizzo, che attualmente avvia il tempo di reazione!



Kit sistema Spray Cup 3M™ PPS™ Serie 2.0 grande 850 ml, standard 650 ml, Midi 400 ml, mini 200 ml

3M™ PPS™ Kit UV Serie 2.0

5 Clear Coat Application



- ▶ Seguire sempre le raccomandazioni dell'azienda di vernici in merito al processo di applicazione del rivestimento trasparente.
 - ▶ 3M™ PPS™ Serie 2.0 riduce notevolmente i lavori di pulizia e riduce chiaramente il consumo di solventi.
- Suggerimento: Consultare le schede dati di sicurezza delle vernici o dei solventi, oltre alle disposizioni locali o alle autorità per un utilizzo sicuro e uno smaltimento corretto.



3M™ PPS™ Kit UV Serie 2.0

3M™ PPS™ Serie 2.0

6 Pulitura della 3M™ Aerografo ad alte prestazioni



- ▶ Tirare indietro il grilletto
- ▶ Ruotare la ghiera in senso antiorario e tirare la testina fuori dal corpo pistola
- ▶ Pulire il ago con un panno bagnato con solvente
- ▶ Inserire una nuova testina, e sei pronto a continuare
- ▶ 3M™ Aerografo ad alte prestazioni & PPS riduce notevolmente il lavoro di pulizia e abbassa chiaramente il consumo di solvente

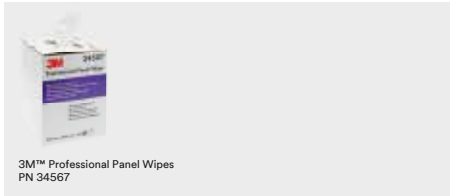

3M™ Professional Panel Wipes PN 34567

7 Forced Drying



- ▶ Rispettare le raccomandazioni del produttore della vernice relative a: temperatura dell'oggetto e tempo di essiccazione.
- Nota: La qualità dell'essiccazione ha un'influenza positiva sulle successive operazioni di finitura delle superfici. L'essiccazione forzata accelera il processo di nitura e allo stesso tempo garantisce l'essiccazione uniforme della vernice. Un rivestimento trasparente indurito uniformemente e correttamente può essere rifinito più semplicemente.

SICUREZZA PERSONALE

• Respiratori riutilizzabili

• Occhiali di protezione

• Tuta riutilizzabile

• Guanti in nitrile

Veicolo preparato



- ▶ Veicolo mascherato grossolanamente.
- ▶ Superficie preparata per l'applicazione del fondo.



3M™ Nastro per sfumature



Nastro per mascheratura in schiuma Soft Edge 3M™ PLUS

Pulitura della superficie



- ▶ Sgrassare la superficie utilizzando il prodotto fornito dall'azienda di vernici o altri prodotti raccomandati. Seguire sempre le istruzioni per l'uso del produttore.
- ▶ Pulire la superficie prima dell'applicazione del primer con un panno antipolvere.



Panno antipolvere ad acqua 3M™



3M™ Panno per pulizia professionale

1 Fondo di miscelazione



- ▶ Le quattro dimensioni di 3M™ PPS™ Serie 2.0 consentono una miscelazione del primer in base alle necessità.
- ▶ Utilizzando 3M™ PPS™ Serie 2.0 non sono necessarie altre tazze di miscelazione. Non sono necessarie ricariche aggiuntive di primer nella pistola.
- ▶ Poiché il filtro è direttamente integrato nel coperchio 3M™ PPS™ Serie 2.0, non è necessario alcun passaggio di ltraggio aggiuntivo. Suggerimento: Utilizzare sempre la tonalità di fondo raccomandata dal produttore della vernice! 3M™ PPS™ Serie 2.0 consente di cambiare rapidamente tra le diverse tonalità di fondo.



Kit sistema Spray Cup 3M™ PPS™ Serie 2.0 grande 850 ml, standard 650 ml, Midi 400 ml, mini 200 ml



3M™ PPS™ Kit UV Serie 2.0



Dispenser coperchi e liner monouso PPS™ 3M™

2 Impostazione del 3M™ Aerografo ad alte prestazioni



- ▶ Tirare indietro il grilletto
- ▶ Controllare la posizione della ghiera sia nella "configurazione +"
- ▶ Inserire la testina sopra il ago e spingere verso il corpo dell'aerografo
- ▶ Fissare la testina ruotando la ghiera, in senso orario fino alla chiusura, "configurazione X"
- ▶ HVLP pressione massima in entrata 1,38 bar (20 psi) Pressione di esercizio modalità ad alto trasferimento 2,0 bar (29 psi)
- ▶ Il campo di pressione di esercizio 0,5 bar (7 psi) - 2,6 bar (37 psi) max



3M™ Aerografo ad alte prestazioni



3M™ Ugelli HVLP per utilizzo a gravità del sistema di spruzzatura ad alte prestazioni 0,9, 1,2, 1,3, 1,4, 1,6, 1,8, 2,0

Teste di spruzzatura ad alto trasferimento per utilizzo a gravità 3M™ 1,2, 1,3, 1,4

3 Applicazione del fondo 1 strato



- ▶ 3M™ PPS™ Serie 2.0 consente l'applicazione del primer da diverse angolazioni senza perdite di prodotto.
- ▶ Bordi e passaruota possono essere rivestiti in modo uniforme e sicuro.
- ▶ Seguire sempre le raccomandazioni dell'azienda di vernici in merito allo spessore dello strato del fondo.
- ▶ Le moderne tecnologie di primer hanno ridotto la vita utile. L'uso di un primer appena miscelato per ogni applicazione evita la possibilità di e etti ombra successivi (l'anello gra o si manifesta dopo che il solvente è completamente evaporato) e quindi riduce notevolmente il successivo lavoro di carteggiatura.



3M™ PPS™ Serie 2.0 Midi, 400 ml



3M™ PPS™ Serie 2.0 Mini, 200 ml



Dispenser coperchi e liner monouso PPS™ 3M™

4 Applicazione del primer 2. Strato



- ▶ Una pistola pulita garantisce un rivestimento più ne.
- ▶ Una spruzzatura più ne assicura che il fondo sia più uniforme
- ▶ Questo assicura un fondo più liscio. Un fondo liscio consente di risparmiare tempo e lavoro nel processo di carteggiatura del fondo.
- ▶ 3M™ Accuspray™ e 3M™ PPS™ serie 2.0 nell'applicazione del primer: un vantaggio per la fase successiva del processo.
- ▶ Pulire sempre la spruzzatura con 3M™ Accuspray™.
- Nota: Pistola di fondo mantenuta in modo scadente = spruzzatura non uniforme



Kit sistema Spray Cup 3M™ PPS™ Serie 2.0 grande 850 ml, standard 650 ml, Midi 400 ml, mini 200 ml



3M™ PPS™ Kit UV Serie 2.0



Dispenser coperchi e liner monouso PPS™ 3M™

5 Pulitura della 3M™ Aerografo ad alte prestazioni



- ▶ Tirare indietro il grilletto
- ▶ Ruotare la ghiera in senso antiorario e tirare la testina fuori dal corpo pistola
- ▶ Pulire l'ago con un panno bagnato con solvente
- ▶ Inserire una nuova testina, e sei pronto a continuare
- ▶ 3M™ Aerografo ad alte prestazioni & PPS riduce notevolmente il lavoro di pulizia e abbassa chiaramente il consumo di solvente



3M™ Panno per pulizia professionale

Essiccazione forzata

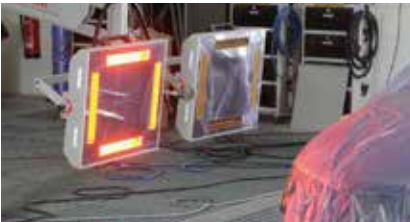

- ▶ Seguire sempre i consigli dell'azienda di vernici su quanto segue:
- ▶ Temperatura dell'oggetto,
- ▶ Tempo di essiccazione.
- ▶ Distanza del riscaldatore dall'oggetto.
- ▶ La qualità dell'essiccazione in uenza le proprietà di carteggiatura del fondo. L'essiccazione forzata accelera il processo di riparazione e allo stesso tempo garantisce l'essiccazione uniforme del fondo. Un fondo indurito uniformemente e completo è molto più facile da carteggiare.

Sistemi di verniciatura

Sistemi a spruzzo

Focus

Sistema di spruzzatura HVLP con aerografo ad alte prestazioni e liner monouso 3M™ PPS™ 2.0

L'aerografo ad alte prestazioni 3M™ è una delle prime pistole spray progettata specificamente per risparmiare tempo, fornendo prestazioni al top della gamma. Il sistema comprende le testine di spruzzatura facilmente intercambiabili e le tazze e i liner monouso 3M™ PPS™ Serie 2.0, per effettuare applicazioni, sostituzioni e operazioni di pulizia in tempi rapidi. Gli ugelli HVLP, disponibili in misure da 0.9 fino a 2.0, permettono di spruzzare una gamma completa di rivestimenti con un'elevata efficienza di trasferimento, una nebulizzazione uniforme e un ventaglio di spruzzatura ampio. Tutte le prestazioni che ti aspetti da un aerografo di qualità. Prodotto con un materiale composito resistente agli urti e rinforzato con acciaio inox, l'aerografo ad alte prestazioni 3M™ è una delle pistole spray più leggere del settore, pur conservando la potenza e le prestazioni richieste da un carrozziere professionista.



- Prestazioni precise di spruzzatura con elevata efficienza di trasferimento ed erogazione ampia e regolabile
- Pulizia e cambio più veloci, per contribuire a migliorare i tuoi cicli di lavoro
- Le testine atomizzanti a sostituzione rapida si collegano direttamente alla tazza di verniciatura monouso 3M™ PPS™ Serie 2.0

ID	COD	Descrizione	MOQ	UM	CP	UV
7100228461	26778	Sistema di spruzzatura HVLP con aerografo ad alte prestazioni e liner monouso 3M™ PPS™ 2.0, 26778	2	Kit	1	2

Focus

Sistema di spruzzatura con aerografo ad alte prestazioni per applicazioni industriali 3M™

Leggero e facile da usare, l'aerografo ad alte prestazioni 3M™ è stato sviluppato per i processi di spruzzatura industriali. Realizzato in materiale composito resistente agli urti, è uno degli aerografi più leggeri del settore, ma è abbastanza resistente per l'utilizzo in condizioni critiche. Il suo design versatile consente di spruzzare da una fonte pressurizzata o una tazza gravitazionale. Gli ugelli intercambiabili da 0.9 a 2.0 consentono di spruzzare una vasta gamma di rivestimenti.



- Corpo leggero e resistente agli urti realizzato in materiale composito innovativo
- Può essere utilizzato con un tubo collegato alla pressione, oppure con le tazze di verniciatura monouso 3M™ PPS™ Serie 2.0
- Ugelli intercambiabili da 0.9 a 2.0

ID	COD	Descrizione	MOQ	UM	CP	UV
7100228476	26878	Sistema di spruzzatura con aerografo ad alte prestazioni per applicazioni industriali 3M™, 26878	2	Kit	1	2

Sistemi di verniciatura

Pistola a spruzzo ad alte prestazioni 3M™

Leggero e facile da usare, l'aerografo ad alte prestazioni 3M™ è stato sviluppato per il verniciatore moderno. In grado di spruzzare una vasta gamma di rivestimenti da una sorgente alimentata a pressione o da una tazza gravitazionale, il suo corpo in materiale composito resistente agli urti lo rende uno degli aerografi più leggeri disponibili, ma è abbastanza resistente per l'utilizzo in applicazioni critiche in ambito industriale e automobilistico.



- La gamma di teste di spruzzatura dell'aerografo 3M™ ad alte prestazioni comprende: gli ugelli HVLP per sistemi pressurizzati e quelli per le tazze a gravità PPS™ Serie 2.0 e i nuovi ugelli ad alto trasferimento per tazze a gravità PPS™ Serie 2.0.
- Corpo leggero e resistente agli urti realizzato in materiale composito innovativo
- Conversione rapida tra sistemi alimentati a pressione e tazze di verniciatura monouso 3M™ PPS™ Serie 2.0

ID	COD	Descrizione	MOQ	UM	CP	UV
7100228462	26832	Pistola a spruzzo ad alte prestazioni 3M™, 26832	4	Kit	1	4

Focus

Aerografo ad alto trasferimento 3M™ con PPS™ 2.0

Spruzzatura più veloce e finitura migliore grazie al sistema di pistola spray Fine Finish 3M™. Offre nebulizzazione più fine e portata più rapida rispetto alle apparecchiature di spray HVLP. Il sistema utilizza gli Ugelli Fine Finish ad alte prestazioni 3M™ per spruzzare alcuni dei rivestimenti più difficili, aiutando a perfezionare la corrispondenza dei colori e ad applicare vernici trasparenti come il vetro.



- **SISTEMA COMPLETO:** Questo sistema di pistola spray è dotato di tutto il necessario per iniziare a spruzzare: pistola spray, tazze PPS™, Teste di spruzzatura ad alte prestazioni per utilizzo a gravità Fine Finish 3M™ e tanto altro.
- **FINITURA PREMIUM:** Finitura fine, alta portata, nebulizzazione fine e uniformità del modello, per aiutarti a ottenere una finitura liscia e regolabile.
- **ATOMIZZAZIONE UNIFORME:** Il Sistema di spruzzatura con Aerografo ad alte prestazioni Fine Finish 3M™ è ottimizzato per aiutarti ad abbinare efficacemente i colori e le trame più difficili.

ID	COD	Descrizione	MOQ	UM	CP	UV
7100276849	26978	Aerografo ad alto trasferimento 3M™ con PPS™ 2.0, 26978	2	Kit	1	2

Sistemi di verniciatura

Focus

Kit di ricarica testa di spruzzatura 3M™ Performance Gravity HVLP

Le testine per sistema gravitazionale HVLP di 3M™ offrono prestazioni di qualità superiore nella spruzzatura di rivestimenti tra cui vernici, rivestimenti trasparenti e protettivi. Gli ugelli intercambiabili sono sviluppati esclusivamente per applicazioni con alimentazione gravitazionale del sistema di spruzzatura ad elevate prestazioni di 3M™ e delle tazze di verniciatura monouso PPS™3M™ serie 2.0. Offrono prestazioni e qualità elevate, come se ad ogni cambio di ciascun ugello si utilizzasse un nuovo aerografo.



- Gli ugelli intercambiabili vanno da 0.9 a 2.0 per spruzzare un'ampia gamma di rivestimenti industriali e automobilistici
- Prestazioni di spruzzatura sempre nuove con ogni nuova testina utilizzata
- Utilizzare esclusivamente con l'aerografo ad alte prestazioni 3M™ e con le tazze di verniciatura monouso 3M™ PPS™ Serie 2.0

ID	COD	Descrizione	MOQ	UM	CP	UV
7100205981	26714	Kit di ricarica testa di spruzzatura 3M™ Performance Gravity HVLP, Arancione, 1.4, 26714	5	Pacco	1	5
7100271255	26709	Kit di ricarica testa di spruzzatura 3M™ Performance Gravity HVLP, Bianco, 0.9, 26709	5	Pacco	1	5
7100206004	26712	Kit di ricarica testa di spruzzatura 3M™ Performance Gravity HVLP, Blu, 1.2, 26712	5	Pacco	1	5
7100206003	26718	Kit di ricarica testa di spruzzatura 3M™ Performance Gravity HVLP, Chiaro, 1.8, 26718	5	Pacco	1	5
7100205982	26720	Kit di ricarica testa di spruzzatura 3M™ Performance Gravity HVLP, Rosso, 2.0, 26720	5	Pacco	1	5
7100206008	26713	Kit di ricarica testa di spruzzatura 3M™ Performance Gravity HVLP, Verde, 1.3, 26713	5	Pacco	1	5
7100205984	26716	Kit di ricarica testa di spruzzatura 3M™ Performance Gravity HVLP, Viola, 1.6, 26716	5	Pacco	1	5

Focus

Kit di ricambio di Teste di spruzzatura ad alte prestazioni per utilizzo a gravità 3M™ Fine Finish

Spruzza i rivestimenti trasparenti e le vernici attuali più difficili con le Teste di spruzzatura ad alte prestazioni per utilizzo a gravità Fine Finish 3M™. Pensato per funzionare con l'Aerografo ad alte prestazioni 3M™, queste teste offrono una nebulizzazione più fine e una portata più rapida rispetto alle tipiche apparecchiature di spruzzatura HVLP, aiutandoti a lavorare più velocemente, a perfezionare la corrispondenza dei colori e ad applicare vernici trasparenti come il vetro. Tre misure disponibili: 1,2, 1,3 e 1,4.



- FINITURA PREMIUM: alta portata, nebulizzazione fine e uniformità del modello, per aiutarti a ottenere una finitura liscia e regolabile.
- ATOMIZZAZIONE UNIFORME: Ottimizzato per aiutarti a combinare in modo efficace i colori e le trame più difficili.
- APPLICAZIONE VELOCE: Prova un'applicazione senza sforzo e applica la vernice più velocemente rispetto alle apparecchiature a spruzzo HVLP.

ID	COD	Descrizione	MOQ	UM	CP	UV
7100272187	26914	Kit di ricambio di Teste di spruzzatura ad alte prestazioni per utilizzo a gravità 3M™ Fine Finish, Arancione, 1.4, 26914	5	Pacco	1	5
7100272189	26912	Kit di ricambio di Teste di spruzzatura ad alte prestazioni per utilizzo a gravità 3M™ Fine Finish, Blu, 1.2, 26912	5	Pacco	1	5
7100272188	26913	Kit di ricambio di Teste di spruzzatura ad alte prestazioni per utilizzo a gravità 3M™ Fine Finish, Verde, 1.3, 26913	5	Pacco	1	5

ID = ID Prodotto, COD = Codice Articolo, MOQ = Minimo d'ordine, UM = Unità di Misura, CP = Confezione Piccola, UV = Unità di Vendita

Sistemi di verniciatura

Focus

Kit di ricambio testine di spruzzatura per pistola HVLP ad alte prestazioni 3M™

Le testine di spruzzatura a pressione per pistola HVLP ad alte prestazioni 3M™ sono ideali per la spruzzatura di rivestimenti quali vernici, fondi, basi opache, rivestimenti trasparenti e adesivi. Gli ugelli intercambiabili possono essere utilizzati solo per applicazioni con alimentazione sotto pressione in abbinamento alla pistola di spruzzatura ad alte prestazioni 3M™. Offrono prestazioni e qualità elevate, come se ad ogni cambio di ciascun ugello si utilizzasse un nuovo aerografo.



- Ugelli intercambiabili nelle misure da 0.9, 1.1, 1.4, 1.8 e 2.0, per spruzzare un'ampia gamma di rivestimenti industriali e automobilistici
- Gli ugelli si fissano facilmente all'aerografo e al tubo flessibile, senza necessità di strumenti aggiuntivi
- Prestazioni di spruzzatura sempre nuove con ogni nuova testina utilizzata

ID	COD	Descrizione	MOQ	UM	CP	UV
7100206006	26814	Kit di ricambio testine di spruzzatura per pistola HVLP ad alte prestazioni 3M™, Arancione, 1.4, 26814	5	Pacco	1	5
7100271059	26809	Kit di ricambio testine di spruzzatura per pistola HVLP ad alte prestazioni 3M™, Bianco, 0.9, 26809	5	Pacco	1	5
7100206007	26811	Kit di ricambio testine di spruzzatura per pistola HVLP ad alte prestazioni 3M™, Giallo, 1.1, 26811	5	Pacco	1	5
7100271256	26820	Kit di ricambio testine di spruzzatura per pistola HVLP ad alte prestazioni 3M™, Rosso, 2.0, 26820	5	Pacco	1	5
7100206005	26818	Kit di ricambio testine di spruzzatura per pistola HVLP ad alte prestazioni 3M™, Trasparente, 1.8, 26818	5	Pacco	1	5

Valvola a sfera per aerografo ad alte prestazioni 3M™

La valvola a sfera per aerografo ad alte prestazioni 3M™ è un accessorio per l'utilizzo del sistema con alimentazione ad aria compressa. La valvola offre all'operatore la possibilità di interrompere il flusso di vernice dalla fonte pressurizzata (compressore o pompa) all'estremità collegata all'aerografo del tubo flessibile di mandata. Consigliamo l'utilizzo quando il verniciatore non ha un facile accesso alla fonte di pressione. Facile e leggera da usare.



- La valvola a sfera consente al verniciatore di interrompere il flusso del fluido all'aerografo
- Si collega tra il tubo flessibile e il tubo di mandata alimentato a pressione
- Le guarnizioni sono compatibili sia con vernici a base solvente che a base d'acqua

ID	COD	Descrizione	MOQ	UM	CP	UV
7100228103	26839	Valvola a sfera per aerografo ad alte prestazioni 3M™, 26839	4	Pezzo	1	4

Sistemi di verniciatura

Tubo flessibile per sistema di spruzzatura ad alte prestazioni 3M™

Il tubo flessibile del sistema di spruzzatura ad alte prestazioni 3M™ si collega all'aerografo 3M™ per gli usi con alimentazione a pressione. Offre una connessione rapida tra la testina di spruzzatura e il tubo di alimentazione della vernice pressurizzata. Si fissa saldamente alla base dell'aerografo per un migliore bilanciamento e controllo del tubo. Può essere utilizzato con valvola a sfera opzionale per controllare la vernice dalla linea di pressione.

- Converte rapidamente l'aerografo per utilizzi con sistemi gravitazionali e alimentati a pressione
- Si fissa saldamente alla base dell'aerografo per un migliore bilanciamento e controllo del tubo
- Connessione rapida alle testine HVLP ad alte prestazioni 3M™ per un agevole montaggio e sostituzione



ID	COD	Descrizione	MOQ	UM	CP	UV
7100228105	26833	Tubo flessibile per sistema di spruzzatura ad alte prestazioni 3M™, 26833	4	Pezzo	1	4

Kit di riparazione sistema di spruzzatura ad alte prestazioni 3M™

Il kit di riparazione per sistema di spruzzatura ad alte prestazioni 3M™ fornisce le parti di ricambio necessarie per la riparazione dell'aerografo 3M™. Contiene le parti di ricambio esterne, nonché da tutte le guarnizioni, le molle, le viti e le parti interne necessarie. Il manuale di istruzioni fornisce dettagli specifici sulle modalità di riparazione.

- Include tutto il necessario per la riparazione dell'aerografo, compresi i dispositivi di fissaggio
- Rinnova la leva del grilletto, l'ugello, la ventola e il controllo del fluido con nuove molle e guarnizioni
- Utilizzare solo con l'aerografo ad alte prestazioni 3M™



ID	COD	Descrizione	MOQ	UM	CP	UV
7100228530	26840	Kit di riparazione sistema di spruzzatura ad alte prestazioni 3M™, 26840	4	Kit	1	4

Perno per sistema di spruzzatura ad alte prestazioni 3M™

Il perno per sistema di spruzzatura ad alte prestazioni 3M™ è un accessorio di ricambio per il tubo flessibile dell'aerografo 3M™. I perni a forcella sono utilizzati per fissare il tubo flessibile al corpo dell'aerografo ad alte prestazioni 3M™. La connessione da al verniciatore un ulteriore controllo e aiuta a prevenire attorcigliamenti e sollecitazioni indesiderate sulla testina di spruzzatura.

- Il perno collega saldamente il tubo flessibile all'aerografo ad alte prestazioni 3M™
- La confezione contiene 4 perni in acciaio con fermo a sfera
- Inserti con struttura in acciaio all'interno e all'esterno della staffa di fissaggio del tubo flessibile



ID	COD	Descrizione	MOQ	UM	CP	UV
7100228107	26834	Perno per sistema di spruzzatura ad alte prestazioni 3M™, 26824	5	Pacco	1	5

Sistemi di verniciatura

Pacchetto di conversione H/O per 3M™ Performance Spray Gun

Otteni un maggiore controllo dell'applicazione di rivestimenti pesanti o testurizzati con il nostro pacchetto di conversione H/O per pistola spray 3M™ Performance per la pistola spray 3M™ Performance. Se utilizzato con una tazza a pressione 3M™ PPS™ serie 2.0 tipo H/O, questo aggiornamento consente ai tecnici di spruzzare rivestimenti spessi e ad alta viscosità con un migliore controllo della trama, delle dimensioni del modello e della velocità di erogazione rispetto alle bombolette spray e alle pistole Body Schutz.



- Passa alla pistola spray 3M™ Performance per spruzzare rivestimenti pesanti e spessi utilizzando tazze a pressione 3M™ PPS™ serie 2.0 H/O.
- Garantisce un controllo eccellente dell'applicazione di rivestimenti pesanti o strutturati.
- Il kit di facile installazione aggiunge una bocchetta per collegare il tubo di alimentazione ad aria della tazza a pressione al corpo della pistola.

ID	COD	Descrizione	MOQ	UM	CP	UV
7100244430	26837	Pacchetto di conversione H/O per 3M™ Performance Spray Gun, 26837, 4 pezzi/confezione	4	Pezzo	1	4

Ghiera di bloccaggio per aerografo ad alte prestazioni 3M™

L'innovativa ghiera di bloccaggio dell'aerografo ad alte prestazioni 3M™ garantisce una connessione stabile tra la pistola a spruzzo 3M™ e le testine atomizzanti 3M™. La ghiera di bloccaggio è facile da usare, consente di effettuare cambi rapidi degli ugelli per passare da un materiale all'altro o per la pulizia alla fine del lavoro. Le pratiche linguette agevolano la rotazione della ghiera di bloccaggio.



- Fissa saldamente le testine di spruzzatura sull'aerografo ad alte prestazioni 3M™
- Pratiche linguette per collegare e scollegare le testine di spruzzatura
- Costruita in materiale polimero resistente

ID	COD	Descrizione	MOQ	UM	CP	UV
7100228101	26835	Ghiera di bloccaggio per aerografo ad alte prestazioni 3M™, 26835	5	Pacco	1	5

Ago per aerografo ad alte prestazioni 3M™

L'ago di spruzzatura 3M™ è progettato specificamente per l'aerografo 3M™ ad alte prestazioni. Utilizza questo ago sostitutivo quando l'ago della pistola in uso è danneggiato, piegato, la pistola perde dall'ugello o come operazione di manutenzione ordinaria.



- Parte di ricambio appositamente progettata per l'aerografo ad alte prestazioni 3M™
- La struttura in acciaio inox resiste all'usura, alla deformazione e ai danni accidentali
- Utilizzato con le testine atomizzanti dell'aerografo ad alte prestazioni 3M™ non provoca perdite

ID	COD	Descrizione	MOQ	UM	CP	UV
7100220927	26838	Ago per aerografo ad alte prestazioni 3M™, 26838	1	Pezzo	1	1

Sistemi di verniciatura

Kit O-ring per aerografo ad alte prestazioni 3M™

Il kit O-ring dell'aerografo ad alte prestazioni 3M™ contiene una selezione di O-ring di ricambio per l'aerografo ad alte prestazioni 3M™.



- Include O-ring di ricambio
- Selezione delle dimensioni O-ring
- Consente di effettuare la manutenzione ordinaria dell'aerografo ad alte prestazioni 3M™.

ID	COD	Descrizione	MOQ	UM	CP	UV
7100261169	26841	Kit O-ring per aerografo ad alte prestazioni 3M™, 26841	4	Kit	1	4

HGP Spray Gun Kit 3M™ Accuspray™

Pistola spray pressurizzata a gravità HVLP da utilizzare con tazze pressurizzate H/O per ottenere un'applicazione eccellente dei protettivi a elevata viscosità. Ogni kit contiene 1 pistola spray modello HGP e 4 testine atomizzanti (2 da 1,8 mm, e 2 da 2,0 mm).



- Ti offre le prestazioni di una pistola spray pressurizzata nuova a un costo molto più contenuto
- Il kit contiene 1 pistola spray e 3 testine atomizzanti
- Utilizzalo con 3M™ PPS™ Mini Tazza pressurizzata tipo H/O, PN 16121

ID	COD	Descrizione	MOQ	UM	CP	UV
7100137847	16587	HGP Spray Gun Kit 3M™ Accuspray™, 16587	1	Kit	1	1

Pistola a spray 3M™ Accuspray™ modello HG14

Le pistole 3M™ Accuspray™ dotate di testine di ricambio atomizzanti da 1,4 mm. La pistola a spray 3M™ Accuspray™ offre prestazioni premium, a costi contenuti.

A seconda del lavoro da eseguire, possono essere utilizzate testine da 1,8 mm o 2,0 mm.



- Ti offre le prestazioni di una pistola spray nuova a costi contenuti
- Migliora la produttività e riduci l'utilizzo di vernice
- Massimizza i vantaggi del sistema 3M™ PPS™

ID	COD	Descrizione	MOQ	UM	CP	UV
7100021016	16577	Pistola a spray 3M™ Accuspray™ modello HG14, 16577	1	Kit	1	1

Testina di spruzzatura 3M™ Accuspray™ per PPS™ Serie 2.0

La 3M™ Accuspray™ Testina atomizzante per PPS™ serie 2.0 è un ricambio omologato da utilizzare in abbinamento alla 3M™ Accuspray™ serie ugelli sostituibili Pistola a spruzzo. Questo prodotto può essere usato solo con articoli 3M™ PPS™ serie 2.0.



- Solo per l'uso con gli articoli 3M™ PPS™ serie 2.0
- Adatte a qualsiasi applicazione, come primer bagnato su bagnato, primer su fondo, rivestimento di base, rivestimento superficiale, lacca, adesivi e alcune vernici.
- Utilizzabili con qualsiasi 3M™ Accuspray™ serie ugelli sostituibili Pistola a spruzzo

ID	COD	Descrizione	MOQ	UM	CP	UV
7100141417	26614	Testina di spruzzatura 3M™ Accuspray™ per PPS™ Serie 2.0, 1,4 mm, Arancione, 26614	6	Pacco	1	6

Sistemi di verniciatura

Testina di spruzzatura 3M™ Accuspray™ per PPS™ Serie 2.0

La 3M™ Accuspray™ Testina atomizzante per PPS™ serie 2.0 è un ricambio omologato da utilizzare in abbinamento alla 3M™ Accuspray™ serie ugelli sostituibili Pistola a spruzzo. Questo prodotto può essere usato solo con articoli 3M™ PPS™ serie 2.0.



- Solo per l'uso con gli articoli 3M™ PPS™ serie 2.0
- Adatte a qualsiasi applicazione, come primer bagnato su bagnato, primer su fondo, rivestimento di base, rivestimento superficiale, lacca, adesivi e alcune vernici.
- Utilizzabili con qualsiasi 3M™ Accuspray™ serie ugelli sostituibili Pistola a spruzzo

ID	COD	Descrizione	MOQ	UM	CP	UV
7100141416	26618	Testina di spruzzatura 3M™ Accuspray™ per PPS™ Serie 2.0, 1,8 mm, Chiaro, 26618	6	Pacco	1	6
7100141414	26620	Testina di spruzzatura 3M™ Accuspray™ per PPS™ Serie 2.0, 2,0 mm, Rosso, 26620	6	Pacco	1	6

Teste di spruzzatura 3M™ Accuspray™

Le 3M™ Accuspray™ Testine atomizzanti sono progettate appositamente per l'uso con le 3M™ Accuspray™ Pistole a spruzzo. Questa gamma di testine sostituibili consente un'applicazione incredibilmente veloce ed efficiente di materiali a bassa, media e alta viscosità da un'unica pistola. Se è necessario usare una pistola a spruzzo diversa, i tecnici devono solo rimuovere la testina e cambiarla. Le testine trasparenti sono facili da pulire e riutilizzare. Non compatibili con gli articoli 3M™ PPS™ serie 2.0.



- Selezione di testine atomizzanti sostituibili per l'applicazione di vernici a viscosità differenti
- Sostituzione semplice e veloce della testina – per usare una nuova pistola a spruzzo ogni volta che ce ne sia bisogno
- Il design trasparente consente di controllare facilmente il grado di pulizia delle testine

ID	COD	Descrizione	MOQ	UM	CP	UV
7100017731	16612	Teste di spruzzatura 3M™ Accuspray™, Arancione, 1,4 mm, 16612	6	Kit	1	6
7000045543	16609	Teste di spruzzatura 3M™ Accuspray™, Rossa, 2,0 mm, 16609	6	Kit	1	6
7000000500	16611	Teste di spruzzatura 3M™ Accuspray™, Trasparente, 1,8 mm, 16611	6	Kit	4	24

Coperchi per tazze di miscelazione 3M™

Coperchi di plastica trasparenti per le corrispondenti tazze di miscelazione 3M.

- Plastica trasparente e chiara
- Dimensione rotonda
- Ampia varietà di misure corrispondenti alle tazze di miscelazione



ID	COD	Descrizione	MOQ	UM	CP	UV
7000033085	50408	Coperchi per tazze di miscelazione 3M™, 1,55 L, 50408	180	Pezzo	1	180
7000033086	50409	Coperchi per tazze di miscelazione 3M™, 2,3 L, 50409	180	Pezzo	1	180
7000095187	50550	Coperchi per tazze di miscelazione 3M™, 120ml, 50550	209	Pezzo	1	209
7000033083	50406	Coperchi per tazze di miscelazione 3M™, 365ml, 50406	180	Pezzo	1	180
7000033084	50407	Coperchi per tazze di miscelazione 3M™, 870 ml, 50407	180	Pezzo	1	180

Sistemi di verniciatura

Tazze di miscelazione 3M™

Le tazze graduate 3M™ sono disponibili per la miscelazione e conservazione di vernici, fondi e rivestimenti trasparenti.



- Ideali per la miscelazione e conservazione di vernici, fondi e rivestimenti trasparenti
- Scala graduata stampata sulle tazze
- Plastica trasparente e chiara

ID	COD	Descrizione	MOQ	UM	CP	UV
7000033082	50405	Tazze di miscelazione 3M™, 2,3 L, 50405	90	Pezzo	1	90
7000095188	50549	Tazze di miscelazione 3M™, 120 ml, 50549	209	Pezzo	1	209
7000032397	50402	Tazze di miscelazione 3M™, 365 ml, 50402	90	Pezzo	1	90
7000033080	50403	Tazze di miscelazione 3M™, 870 ml, 50403	90	Pezzo	1	90
7000033081	50404	Tazze di miscelazione 3M™, 1550 ml, 50404	90	Pezzo	1	90

Kit pistola spray 3M™

Il kit di spruzzatura 3M™ è utilizzato per l'applicazione dei protettivi antisasso.



- Sistema che non necessita di pulizia
- Ideale per ottenere finiture standard con i protettivi bicomponenti
- Ideale per i protettivi antisasso

ID	COD	Descrizione	MOQ	UM	CP	UV
7000095171	08987	Kit pistola spray 3M™, pistola e 2 ugelli, 08987	6	Pezzo	1	6

Tazze di spruzzatura

Focus

Kit 3M™ PPS™ Serie 2.0

3M™ PPS™ serie 2.0 Kit rappresenta la nuova generazione: sistema di verniciatura monouso dalle altissime prestazioni per la miscelazione, misurazione, filtraggio e verniciatura in qualsiasi direzione (rotazione spray a 360°) e la conservazione della vernice avanzata. Ogni kit di coperchi e liner contiene 50 coperchi monouso con ghiera integrate e filtri a tutto diametro, 50 liner monouso, 1 tazza rigida riutilizzabile e 32 tappi di sigillatura.



- Il sistema di tazze monouso più pulito di 3M: 3M™ PPS™ Serie 2.0 è una soluzione completa di tazze spray monouso per misurazione/miscelazione, filtraggio e vaporizzazione
- Una gamma di diverse misure di tazze adatta per ogni riparazione: disponibile in 4 misure: Mini (200 ml), Midi (400 ml), Standard (650 ml) e Large (850 ml)
- Ghiera integrata al coperchio che riduce accumuli di vernice e potenziali contaminazioni

ID	COD	Descrizione	MOQ	UM	CP	UV
7100128903	26740	Kit 3M™ PPS™ Serie 2.0, Large, 850 ml, 125 µ, 26740	1	Kit	1	1
7100128801	26024	Kit 3M™ PPS™ Serie 2.0, Large, 850 ml, 200 µ, 26024	1	Kit	1	1
7100128900	26312	Kit 3M™ PPS™ Serie 2.0, Midi, 400 ml, 125 µ, 26312	1	Kit	1	1
7100128901	26112	Kit 3M™ PPS™ Serie 2.0, Midi, 400 ml, 200 µ, 26112	1	Kit	1	1
7100128800	26752	Kit 3M™ PPS™ Serie 2.0, Mini, 200 ml, 125 µ, 26752	1	Kit	1	1

Sistemi di verniciatura

Focus

Kit 3M™ PPS™ Serie 2.0

3M™ PPS™ serie 2.0 Kit rappresenta la nuova generazione: sistema di verniciatura monouso dalle altissime prestazioni per la miscelazione, misurazione, filtraggio e verniciatura in qualsiasi direzione (rotazione spray a 360°) e la conservazione della vernice avanzata. Ogni kit di coperchi e liner contiene 50 coperchi monouso con ghiera integrate e filtri a tutto diametro, 50 liner monouso, 1 tazza rigida riutilizzabile e 32 tappi di sigillatura.



- Il sistema di tazze monouso più pulito di 3M: 3M™ PPS™ Serie 2.0 è una soluzione completa di tazze spray monouso per misurazione/miscelazione, filtraggio e vaporizzazione
- Una gamma di diverse misure di tazze adatta per ogni riparazione: disponibile in 4 misure: Mini (200 ml), Midi (400 ml), Standard (650 ml) e Large (850 ml)
- Ghiera integrata al coperchio che riduce accumuli di vernice e potenziali contaminazioni

ID	COD	Descrizione	MOQ	UM	CP	UV
7100128904	26114	Kit 3M™ PPS™ Serie 2.0, Mini, 200 ml, 200 µ, 26114	1	Kit	1	1
7100128799	26030	Kit 3M™ PPS™ Serie 2.0, Standard, 650 ml, 80 µ, 26030	1	Kit	1	1
7100128796	26026	Kit 3M™ PPS™ Serie 2.0, Standard, 650 ml, 125 µ, 26026	1	Kit	1	1
7100128905	26000	Kit 3M™ PPS™ Serie 2.0, Standard, 650 ml, 200 µ, 26000	1	Kit	1	1

Focus

Tazze 3M™ PPS™ Serie 2.0

3M™ PPS™ serie 2.0 Tazza rigida contiene i liner flessibili del sistema 3M™ PPS™ serie 2.0.



- Gamma ampia di diverse misure adatta per ogni riparazione: Il sistema di tazze spray 3M™ PPS™ Serie 2.0 è disponibile in 4 misure: Mini (200 ml), Midi (400 ml), Standard (650 ml) e Large (850 ml)
- Le tazze rigide riutilizzabili sono dotate di finestra laterale trasparente per facilitare l'aggiunta di materiale, trattenendo con le dita il liner monouso durante la rimozione del coperchio
- La finestra laterale facilita la visione del materiale residuo durante la fase di verniciatura. Consente di verificare il materiale residuo attraverso la finestra posta lateralmente

ID	COD	Descrizione	MOQ	UM	CP	UV
7100134388	26023	Tazze 3M™ PPS™ Serie 2.0, Large, 850 ml, 26023	4	Scatola	1	4
7100134611	26122	Tazze 3M™ PPS™ Serie 2.0, Midi, 400 ml, 26122	4	Scatola	1	4
7100134394	26115	Tazze 3M™ PPS™ Serie 2.0, Mini, 200 ml, 26115	4	Scatola	1	4
7100134300	26001	Tazze 3M™ PPS™ Serie 2.0, Standard, 650 ml, 26001	4	Scatola	1	4



Sviluppato per prestazioni eccellenti.

3M™ PPS™ Serie 2.0 è il nostro sistema di verniciatura monouso più innovativo. È ricco di funzionalità per aiutarti a perfezionare i tuoi lavori di verniciatura.

Coperchio bombato con filtro a tutto diametro

La maggiore quantità di vernice che sta sotto il filtro migliora il flusso e la consistenza di spruzzatura, riducendo il rischio di schizzi durante la verniciatura.

Nuova tazza rigida in ogni kit di coperchi e liner monouso

Si può cambiare più spesso la tazza rigida, riducendo l'accumulo di vernice. Le tazze rigide hanno una scala graduata per facilitare la miscelazione.

Tappo di tenuta incluso nel kit

Consente di conservare con una maggiore stabilità la vernice avanzata nella tazza, in posizione capovolta. Permette di utilizzare un numero minore di coperchi, mantenendo umidi i filtri.



1 Innesto più largo con connessione a quattro punti
Massimizza la stabilità durante la verniciatura. Facilita la pulizia.

2 Ghiera con sistema di chiusura a quarti di giro fissata su ogni coperchio.

Sistema più pulito. Si chiude più velocemente. Minor numero di parti da assemblare.

5 Finestra di accesso

Consente al verniciatore di tenere il liner per rimuovere il coperchio ed effettuare eventuali rabbocchi. Il controllo del livello di vernice residua è più facile



3M™ PPS™ Serie 2.0 Liner di verniciatura monouso

Scegli il liner della dimensione giusta per il lavoro da eseguire.

Quattro misure. Due filtri disponibili. Tazze sotto pressione H/O per la spruzzatura di materiali ad alta viscosità. E liner neri per rivestimenti UV. Una gamma ineguagliabile a tua disposizione. E con gli adattatori puoi utilizzare il sistema 3M™ PPS™ Serie 2.0 con quasi tutte le pistole a spruzzo sul mercato.



Riparazioni spot o riparazioni di 1 pannello

Tazze Mini –
Ideali per aree che richiedono fino a 200 ml di materiale.

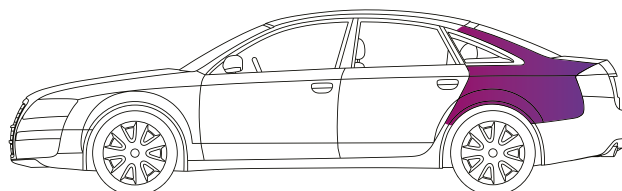

Riparazioni di 2 pannelli

Tazze Midi –
Ideali per aree che richiedono fino a 400 ml di materiale, come i paraurti.

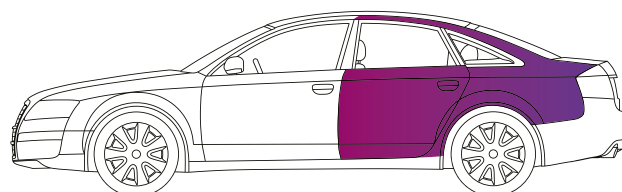

Riparazioni di 3 pannelli

Tazze standard –
Ideali per aree che richiedono fino a 650 ml di materiale.

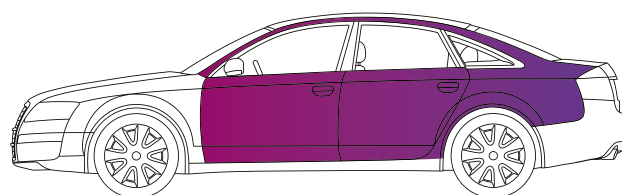

Riparazioni di 4 pannelli

Tazze grandi –
Ideali per aree che richiedono fino a 850 ml di materiale, compresi grosse quantità di trasparente.

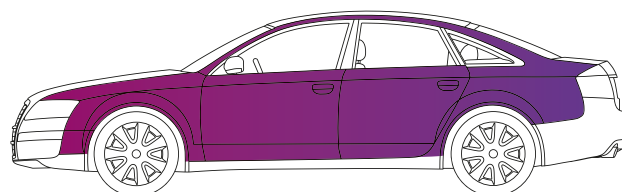

Sistemi di verniciatura

Focus

Coperchi 3M™ PPS™ Serie 2.0

Questi coperchi di ricambio sono adatti per liner e tazze 3M™ PPS™ Serie 2.0. La confezione contiene 25 coperchi con filtri da 200 o 125 micron.



- Le ghiere integrate ai coperchi contribuiscono a ridurre accumuli di vernice e potenziali contaminazioni
- Flusso e qualità della verniciatura migliorata: Il nuovo design bombato del coperchio Standard/Large consente un maggiore accumulo di materiale fino a 90 ml sotto il filtro. La maggior quantità di vernice riduce i classici problemi di verniciatura causati dalla possibilità di formazione di bolle d'aria.
- Foro di aggancio più ampio per il passaggio della vernice e filtro con diametro analogo alla dimensione del coperchio per una migliore qualità della filtrazione della vernice

ID	COD	Descrizione	MOQ	UM	CP	UV
7100134612	26205	Coperchi 3M™ PPS™ Serie 2.0, Mini e Midi, 125 µ, 26205	1	Kit	1	1
7100134285	26204	Coperchi 3M™ PPS™ Serie 2.0, Mini e Midi, 200 µ, 26204	1	Kit	1	1
7100134286	26199	Coperchi 3M™ PPS™ Serie 2.0, Standard e Large, 125 µ, 26199	1	Kit	1	1
7100134284	26200	Coperchi 3M™ PPS™ Serie 2.0, Standard e Large, 200 µ, 26200	1	Kit	1	1

Adattatore 3M™ PPS™ Serie 2.0

L'adattatore 3M™ PPS™ Serie 2.0 consente alle pistole spray esistenti in commercio di essere utilizzate con 3M™ Paint Preparation System (PPS™) Serie 2.0.



- L'adattatore 3M™ PPS™ Serie 2.0 di nuova progettazione consente la connessione da quattro punti differenti. La base più ampia garantisce un collegamento stabile e affidabile della tazza all'aerografo
- Stabilità tra tazza e aerografo migliorata
- Adattatore in acciaio inossidabile di eccezionale durata

ID	COD	Descrizione	MOQ	UM	CP	UV
7100116972	26032	Adattatore 3M™ PPS™ Serie 2.0, Tipo S-2, 26032	10	Pezzo	1	10
7100116970	26033	Adattatore 3M™ PPS™ Serie 2.0, Tipo S-3, 26033	10	Pezzo	1	10
7100145003	26035	Adattatore 3M™ PPS™ Serie 2.0, Tipo S-5, PN26035	10	Pezzo	1	10
7100117060	26036	Adattatore 3M™ PPS™ Serie 2.0, Tipo S-6, 26036	10	Pezzo	1	10
7100150735	26038	Adattatore 3M™ PPS™ Serie 2.0, Tipo S-8, 26038	10	Pezzo	1	10
7100117057	26039	Adattatore 3M™ PPS™ Serie 2.0, Tipo S-9, 26039	10	Pezzo	1	10
7100135943	26022	Adattatore 3M™ PPS™ Serie 2.0, Tipo S-12, PN26022	4	Pezzo	1	4
7100117058	26044	Adattatore 3M™ PPS™ Serie 2.0, Tipo S-14, 26044	10	Pezzo	1	10
7100135334	26046	Adattatore 3M™ PPS™ Serie 2.0, Tipo S-15, 26046	4	Pezzo	1	4
7100117067	20480	Adattatore 3M™ PPS™ Serie 2.0, Tipo S-31, 26480	10	Pezzo	1	10
7100117041	20573A	Adattatore 3M™ PPS™ Serie 2.0, Tipo S-40A, 20573A	10	Pezzo	1	10
7100117068	20587	Adattatore 3M™ PPS™ Serie 2.0, Tipo S-41, 20587	10	Pezzo	1	10
7100116971	20677	Adattatore 3M™ PPS™ Serie 2.0, Tipo S-43, 20677	10	Pezzo	1	10

Sistemi di verniciatura

Focus

Kit UV 3M™ PPS™ Serie 2.0

Il kit 3M™ PPS™ UV Serie 2.0 è la versione totalmente nera e non trasparente del kit standard 3M™ PPS™ Serie 2.0, progettato per i materiali sensibili ai raggi UV.

- Proteggi i materiali sensibili dai raggi UV
- Miscela, misura, filtra e vaporizza con facilità
- Coperchi, liner e tappi sigillanti neri



ID	COD	Descrizione	MOQ	UM	CP	UV
7100128906	20730	Kit UV 3M™ PPS™ Serie 2.0, Kit UV, Standard, 650 ml, 125 µ, 20730	1	Kit	1	1
7100128902	26710	Kit UV 3M™ PPS™ Serie 2.0, Kit UV, Standard, 650 ml, 200 µ, 26710	1	Kit	1	1

Focus

Tazza pressurizzata tipo H/O 3M™ PPS™ Serie 2.0

La tazza pressurizzata 3M™ PPS™ Serie 2.0 tipo H/O è una tazza rigida compatibile con i coperchi e i liner monouso 3M™ PPS™ Serie 2.0, che offrono i vantaggi e i benefici di questo prodotto innovativo.

- Da utilizzare con i coperchi e liner 3M™ PPS™ Serie 2.0 per tazze pressurizzate 3M™ PPS™ tipo H/O
- Scopri i vantaggi del Sistema 3M™ PPS™ Serie 2.0 anche per la spruzzatura di protettivi e materiali ad alta viscosità
- Ideali per una vasta gamma di materiali da liquidi a molto viscosi (densi).



ID	COD	Descrizione	MOQ	UM	CP	UV
7100191753	26124	Tazza pressurizzata tipo H/O 3M™ PPS™ Serie 2.0, Large 850 ml/ Standard 650 ml, 26124	2	Kit	1	2
7100202755	26121	Tazza pressurizzata tipo H/O 3M™ PPS™ Serie 2.0, Midi 400 ml/Mini 200 ml, 26121	2	Scatola	1	2

Dispenser 3M™ PPS™

Organizza la tua area di lavoro e mantienila in ordine con 3M™ PPS™ Dispenser. Il 3M™ PPS™ Dispenser del sistema di verniciatura è installabile a parete e pensato per la conservazione dei prodotti, consentendo di prelevare facilmente liner e coperchi nuovi. È adatto a tutte le misure di coperchi e liner di prodotti 3M™ PPS™ e 3M™ PPS™ serie 2.0.

- Eroga i materiali necessari per 3M™ PPS™ Sistema di verniciatura.
- Accesso dall'alto per rifornirsi facilmente
- Mantiene tutto pulito, in ordine, organizzato e incontaminato



ID	COD	Descrizione	MOQ	UM	CP	UV
7100042777	16298	Dispenser 3M™ PPS™, 16298	1	Pezzo	1	1
7100042072	16299	Dispenser 3M™ PPS™, Large, Standard, Midi, 16299	1	Pezzo	1	1
7100041780	16219	Dispenser 3M™ PPS™, Standard e Midi, 16219	1	Pezzo	1	1

Sistemi di verniciatura

Kit di coperchi e liner 3M™ PPS™

I kit di 3M™ PPS™ di coperchi e liner (prima versione - non compatibile con articoli 3M™ PPS™ serie 2.0) contengono rispettivamente coperchi monouso con filtri saldati per filtrare il materiale di verniciatura, liner e tappi di sigillatura. I kit sono disponibili in quattro misure per lavori in base alla tipologia di lavorazione. 3M™ PPS™ Sistema di preparazione di vernici è un sistema di verniciatura completo che consente al carrozziere di misurare, miscelare, filtrare e verniciare diversi materiali di verniciatura.



- Progettati solo per l'uso con gli articoli 3M™ PPS™. Non compatibili con gli articoli 3M™ PPS™ serie 2.0.
- I kit contengono coperchi monouso con filtri nell'ordine di micron, liner e tappi di sigillatura
- Disponibili per 3M™ PPS™ Tazze e ghiera in quattro misure da 180 ml fino a 850 ml per verniciature di riparazioni di diversa ampiezza

ID	COD	Descrizione	MOQ	UM	CP	UV
7100067466	16740	Kit di coperchi e liner 3M™ PPS™, Large, 850 ml, 125 µ, 16740	1	Kit	1	1
7100067538	16024	Kit di coperchi e liner 3M™ PPS™, Large, 850 ml, 200 µ, 16024	1	Kit	1	1
7100069190	16312	Kit di coperchi e liner 3M™ PPS™, Midi, 400 ml, 125 µ, 16312	1	Kit	1	1
7100068959	16112	Kit di coperchi e liner 3M™ PPS™, Midi, 400 ml, 200 µ, 16112	1	Kit	1	1
7100067513	16752	Kit di coperchi e liner 3M™ PPS™, Mini, 170 ml, 125 µ, 16752	1	Kit	1	1
7100067512	16114	Kit di coperchi e liner 3M™ PPS™, Mini, 170 ml, 200 µ, 16114	1	Kit	1	1
7100067560	16026	Kit di coperchi e liner 3M™ PPS™, Standard, 650 ml, 125 µ, 16026	1	Kit	1	1
7100062884	16000	Kit di coperchi e liner 3M™ PPS™, Standard, 650 ml, 200 µ, 16000	1	Kit	1	1

Tazza rigida e Ghiera 3M™ PPS™

Utilizza la nostra gamma di tazze rigide e ghiera 3M™ PPS™ per utilizzare i liner monouso della linea 3M™ Paint Preparation System (PPS™). Sono disponibili in 4 dimensioni e consentono facilmente di misurare, miscelare, filtrare e vaporizzare i materiali di verniciatura.



- La tazza rigida e la ghiera sono resistenti per il facile contenimento dei liner monouso del sistema 3M™ Paint Preparation System, PPS™.
- 3M™ PPS™ è una soluzione tutto in uno, monouso per misurare, miscelare, filtrare e spruzzare prodotti da verniciatura
- Il sistema consente di spruzzare in maniera omogenea la vernice sulla superficie da trattare, consentendo di utilizzare la pistola anche capovolta.

ID	COD	Descrizione	MOQ	UM	CP	UV
7100074890	16023	Tazza rigida e Ghiera 3M™ PPS™, Large, 850 ml, 16023	4	Kit	1	4
7100074613	16122	Tazza rigida e Ghiera 3M™ PPS™, Midi, 400 ml, 16122	4	Kit	1	4
7100074725	16115	Tazza rigida e Ghiera 3M™ PPS™, Mini, 170 ml, 16115	4	Kit	1	4
7100074831	16001	Tazza rigida e Ghiera 3M™ PPS™, Standard, 650 ml, 16001	4	Kit	1	4

Sistemi di verniciatura

Adattatore 3M™ PPS™

Gli Adattatori 3M™ PPS™ consentono di utilizzare il sistema 3M™ Paint Preparation System (PPS™) con tutte le pistole spray esistenti in commercio. Vasta gamma di adattatori progettati per consentire di utilizzare PPS™ con qualunque modello di pistola esistente in commercio. Per utilizzare questo adattatore, occorre rimuovere la tazza rigida in dotazione con la pistola spray. Inserire quindi l'adattatore PPS™ adatto alla pistola spray.



- L'Adattatore consente di utilizzare 3M™ Paint Preparation System (PPS™) con le comuni pistole spray in commercio.
- Vasta gamma di adattatori progettati per consentire di utilizzare PPS™ con qualunque pistola spray esistente in commercio.
- Adattatore in acciaio inossidabile di eccezionale durata

ID	COD	Descrizione	MOQ	UM	CP	UV
7000034249	16032	Adattatore 3M™ PPS™, Tipo 2, 16032	10	Pezzo	1	10
7000034250	16033	Adattatore 3M™ PPS™, Tipo 3, 16033	10	Pezzo	1	10
7000083621	16035	Adattatore 3M™ PPS™, Tipo 5, 16035	10	Pezzo	1	10
7000034251	16036	Adattatore 3M™ PPS™, Tipo 6, 16036	10	Pezzo	1	10
7000083623	16038	Adattatore 3M™ PPS™, Tipo 8, Four-Way, 16038	10	Pezzo	1	10
7000034253	16039	Adattatore 3M™ PPS™, Tipo 9, 16039	10	Pezzo	1	10
7000034254	16042	Adattatore 3M™ PPS™, Tipo 12, 16042	10	Pezzo	1	10
7000083625	16043	Adattatore 3M™ PPS™, Tipo 13, 16043	10	Pezzo	1	10
7000034255	16044	Adattatore 3M™ PPS™, Tipo 14, 16044	10	Pezzo	1	10
7000043152	16742	Adattatore 3M™ PPS™, Tipo 16, 16742	10	Pezzo	1	10
7000045762	16106	Adattatore 3M™ PPS™, Tipo 22, 16106	4	Pezzo	1	4
7000083735	16754	Adattatore 3M™ PPS™, Tipo 26, 16754	10	Pezzo	1	10
7000084191	50458	Adattatore 3M™ PPS™, Tipo 32, 50458	10	Pezzo	1	10
7000034487	5073A	Adattatore 3M™ PPS™, Tipo 40A, 5073A	10	Pezzo	1	10
7000084572	50677	Adattatore 3M™ PPS™, Tipo 43, 50677	10	Pezzo	1	10
7000084247	50480	Adattatore 3M™ PPS™, tipo 31, 50480	10	Pezzo	1	10

Kit ricaricabile 3M™ PPS™

Utilizza 3M™ rPPS™ Kit ricaricabile, la versione ricaricabile del 3M™ PPS™ Kit standard, per ricaricare la vernice senza rimuovere tazza e liner dalla pistola, in maniera semplice e veloce.

- Con 3M™ rPPS™ Kit, ottieni la versione ricaricabile di 3M™ PPS™ Kit Standard. Il nostro kit ti consente di ricaricare la vernice senza rimuovere tazza e liner dalla pistola in maniera semplice e veloce.

Abbinato con un filtro da 200µ e contiene coperchi e liner. Utilizza i nostri filtri „drop-in“ aggiuntivi, quando hai bisogno di filtraggio da 125µ.

- Ricarica la vernice senza rimuovere tazza e liner dalla pistola in maniera efficiente
- Venduto con filtro da 200µ



ID	COD	Descrizione	MOQ	UM	CP	UV
7100083560	16743	Kit ricaricabile 3M™ PPS™, 650 ml, 200 µ, 16743	1	Kit	1	1

Sistemi di verniciatura

Kit UV 3M™ PPS™

3M™ PPS™ Kit UV è la versione nera e non trasparente di 3M™ PPS™ Kit Standard, progettata per vernici sensibili ai raggi UV.

- Proteggi i materiali sensibili dai raggi UV
- Filtra, vaporizza, miscela e misura con facilità
- Coperchi, liner e tappetti di chiusura neri



ID	COD	Descrizione	MOQ	UM	CP	UV
7100067511	50730	Kit UV 3M™ PPS™, Standard, 650 ml, 125 µ, 50730	1	Kit	1	1

Tazza a pressione H/O 3M™ PPS™ per Pistole 3M™ Accuspray

3M™ PPS™ Tazza pressurizzata tipo H/O (High Output) è composta da una tazza rigida e dalla ghiera per il contenimento dei liner e dei coperchi 3M™ PPS™.

- Utilizzabile per supportare il sistema PPS Standard e a tazze pressurizzate
- Ottieni facilmente diverse tipologie di rivestimento
- Ottieni i vantaggi delle lavorazioni con sistema PPS anche per protettivi e materiali a elevata viscosità



ID	COD	Descrizione	MOQ	UM	CP	UV
7000119668	16124	Tazza a pressione H/O 3M™ PPS™ per Pistole 3M™ Accuspray, Large, 828ml, 16124	2	Pezzo	1	2
7000119727	16121	Tazza a pressione H/O 3M™ PPS™ per Pistole 3M™ Accuspray, Mini, 177 ml, 16121	4	Kit	1	4

Kit di coperchi tipo V 3M™ PPS™

I 3M™ PPS™ Tipo V Kit di coperchi e tazze sono dotati di tazze e coperchi ventilati monouso per carrozzieri che preferiscono sistemi ventilati per la preparazione di vernici e la spruzzatura. I kit contengono 50 tazze e coperchi e sono disponibili in 2 misure (Standard con tazze di 700 ml di volume e Midi con tazze di 400 ml di volume). I gruppi di valvole pre-assemblati e i coperchi con filtri saldati riducono i tempi di installazione.



- Per carrozzieri professionisti che preferiscono tazze di vernice ventilate
- La misura Midi da 400 ml è ideale per riparazioni mirate, di un pannello e di 2 pannelli o più
- La misura Standard da 700 ml è ideale per la maggior parte delle riparazioni di 3 pannelli o più

ID	COD	Descrizione	MOQ	UM	CP	UV
7100231267	16352	Kit di coperchi tipo V 3M™ PPS™, Coperchi standard e tazze, 400 ml, filtri da 125 µ, 16352	1	Kit	1	1
7100231270	16152	Kit di coperchi tipo V 3M™ PPS™, Coperchi standard e tazze, 400 ml, filtri da 200 µ, 16152	1	Kit	1	1
7100231271	16360	Kit di coperchi tipo V 3M™ PPS™, Coperchi standard e tazze, 700 ml, filtri da 125 µ, 16360	1	Kit	1	1
7100231272	16160	Kit di coperchi tipo V 3M™ PPS™, Coperchi standard e tazze, 700 ml, filtri da 200 µ, 16160	16	Kit		

Sistemi di verniciatura

Coperchi tipo V 3M™ PPS™

Le 3M™ PPS™ Tipo V Tazze sono dotate di coperchi monouso per il sistema 3M™ PPS™ Tipo V, ideali per i professionisti di riparazione di danni da collisione che preferiscono sistemi ventilati per la preparazione di vernici e la spruzzatura. I coperchi sono disponibili con filtri di 2 misure - da 125 micron, consigliati per vernici a base di acqua e da 200 micron. I 3M™ PPS™ Tipo V Coperchi sono adatti a entrambe le misure delle tazze (da 400 ml e da 700 ml). Filtri saldati riducono i tempi di installazione.



- Per carrozzieri professionisti che preferiscono tazze di vernice ventilate
- Per l'attacco alla pistola di verniciatura scelta con un 3M™ PPS™ Adattatore corrispondente o direttamente a una qualsiasi 3M™ Accuspray™ Pistola.
- I coperchi sono dotati di filtri saldati da 200 micron per sistemi di verniciatura a base di solvente o da 125 micron per sistemi di verniciatura a base di acqua

ID	COD	Descrizione	MOQ	UM	CP	UV
7100231613	16364	Coperchi tipo V 3M™ PPS™, Standard-Midi, filtri da 125 µ, 16364	1	Kit	1	1
7100231582	16164	Coperchi tipo V 3M™ PPS™, Standard-Midi, filtri da 200 µ, 16164	1	Kit	1	1

Accessori tipo V 3M™ PPS™

Gli 3M™ PPS™ Tipo V Accessori mettono a disposizione utili componenti aggiuntivi come tappi di sigillatura di ricambio per il sistema 3M™ PPS™ Tipo V. Questo sistema è ideale per i carrozzieri che preferiscono sistemi ventilati per la preparazione di vernici e la spruzzatura. I tappi di sigillatura sono adatti a tutte le misure dei 3M™ PPS™ Tipo V Kit.



- Per carrozzieri professionisti che preferiscono tazze di vernice ventilate
- I tappi di sigillatura sono adatti a tutte le misure dei 3M™ PPS™ Tipo V Coperchi
- I 3M™ PPS™ Tipo V Coperchi garantiscono una chiusura sicura per conservare e sigillare la vernice non usata.

ID	COD	Descrizione	MOQ	UM	CP	UV
7100106365	16432	Accessori tipo V 3M™ PPS™, Tappi di tenuta, Universali, 16432	6	Kit	1	6



Prodotti per la finitura

Prodotti per la finitura Ogni veicolo riconsegnato dalla tua carrozzeria è un'occasione per dimostrare le tue abilità e il tuo orgoglio professionale. Hai lavorato per garantire che il veicolo fosse preparato, verniciato e lucidato come quando era nuovo ... oppure ancora meglio agli occhi del tuo cliente! Questo è uno dei biglietti da visita più convincenti che puoi dare della tua carrozzeria e rappresenta il meglio delle sue potenzialità.

SICUREZZA PERSONALE

• Maschera per polveri classe P3



• Protezione acustica



• Occhiali di protezione



• Tuta riutilizzabile



• Guanti di sicurezza



Selezionare la Fase 1a, 1b o 1c in base alla dimensione della riparazione. Quindi proseguire con la Fase 2 (pasta abrasiva) e con la fase 3 (polish).

Carteggiatura spot

1a



- ▶ Rimuovere i difetti con il disco 3M™ Finesse-it™ Trizact™ A5, grana 3000 e uno strumento idoneo.
- ▶ Rifinire i segni con il disco di finitura 3M™ Trizact™, grana 8000, diametro 75 mm e levigatrice orbitale.
- ▶ **Procedere direttamente alla fase di applicazione del polish.**



Carteggiatura dei difetti su aree di piccole dimensioni

1b



- ▶ Carteggiare l'area con un disco abrasivo con supporto in film 3M™ Hookit™ 260L Purple, grana P1500, 75 mm. Utilizzare il disco con un'interfaccia spugnosa morbida. Rimuovere tutti i difetti sulla superficie e realizzare una finitura simile a quella originale dei pannelli adiacenti. Pulire a fondo il pannello.
- ▶ Rifinire i segni con una levigatrice rotorbitale e un disco con supporto in spugna 3M™ Trizact™, grana 3000, 75 mm. Utilizzare il disco ad umido con un'interfaccia spugnosa morbida. Effettuare 4-6 passaggi sull'area.
- ▶ Pulire a fondo il pannello. Se i segni sono ancora visibili, rifinire ulteriormente la superficie.



Carteggiatura di ampie superfici

1c



- ▶ Carteggiare l'area con un disco abrasivo di finitura con supporto in film 3M™ Hookit™ 260L Purple, grana P1500 - P2000, 150 mm. Utilizzare il disco con un'interfaccia spugnosa morbida. Rimuovere tutti i difetti sulla superficie e realizzare una finitura simile a quella originale dei pannelli adiacenti. Pulire a fondo il pannello.
- ▶ Rifinire i segni con una levigatrice rotorbitale e un disco con supporto in spugna 3M™ Trizact™, grana 3000, 150 mm. Utilizzare il disco ad umido con un'interfaccia spugnosa morbida. Effettuare 4-6 passaggi sull'area.
- ▶ Pulire a fondo il pannello. Se i segni sono ancora visibili, rifinire ulteriormente la superficie.



Pasta abrasiva

2



- ▶ Applica una spirale di pasta abrasiva sul tampone, utilizzando il tappo del flacone per distribuirla uniformemente. Quando si applica la pasta abrasiva su un tampone nuovo, si consiglia di avviare l'utensile a velocità 1 per alcuni secondi, per assicurarsi che la pasta abrasiva si distribuisca uniformemente sul tampone prima di iniziare l'attività.
- ▶ Appoggiare il tampone sulla superficie e iniziare a stendere la pasta abrasiva a velocità 4, aumentando i giri se necessario. Applicare una pressione media utilizzando passaggi incrociati sovrapposti in senso verticale e poi orizzontale, per rimuovere segni e difetti.
- ▶ Trattare piccole aree alla volta. Si consiglia di lavorare su un'area di circa 60 cm x 60 cm per garantire un'adeguata rimozione di graffi e difetti.
- ▶ Utilizzare un panno morbido Ultra Soft 3M™ Perfect-It™ per rimuovere i residui di polish dalla superficie. Se rimangono graffi o difetti, applicare altre 4 gocce di pasta abrasiva sul tampone e continuare a lucidare la superficie.
- ▶ Assicurarsi che tutti i segni di carteggiatura siano stati completamente rimossi. Ispezionare la superficie spruzzando la spia di lucidatura e pulire con un panno in microfibra pulito.
- ▶ **Nota:** per ottenere prestazioni ottimali, pulire spesso i tamponi con una spazzola e lavarli quando è necessario.



Polish

3



- ▶ Applicare il polish sul tampone con un movimento circolare vicino al bordo. Quando si applica il polish su un tampone nuovo, si consiglia di avviare lo strumento a velocità 1 per alcuni secondi, per assicurarsi che il polish si distribuisca uniformemente prima di iniziare la lucidatura.
- ▶ Appoggiare il tampone sulla superficie e iniziare a stendere il polish a velocità 4. Ridurre la velocità se necessario. Applicare una pressione media effettuando passaggi incrociati sovrapposti in senso verticale e poi orizzontale, per rimuovere aloni e difetti.
- ▶ Lucidare piccole superfici alla volta. Si consiglia di lavorare su un'area di circa 60 cm x 60 cm per garantire un'adeguata rimozione di aloni e difetti.
- ▶ Utilizzare un panno morbido Ultra Soft 3M™ Perfect-It™ per rimuovere i residui di polish dalla superficie. Se rimangono aloni o difetti, applicare 4 gocce di polish sul tampone e rifinire la lucidatura.



Sistema di lucidatura rotorbitale 3M™ Perfect-It™ ROP



Finitura della vernice.
La nuova frontiera.

UTILIZZO

Sistema di lucidatura rotorbitale 3M™ Perfect-It™ ROP

- Un sistema professionale completo di utensili, tamponi e prodotti lucidanti
- Reinterpretato per il settore dell'autocarrozzeria.
- Una lucidatrice facile da usare
- Pasta abrasiva, polish e tamponi appositamente sviluppati
- Non crea aloni, pelature o altri rischi comuni con le lucidatrici rotative.



È la nuova frontiera della finitura della vernice.

3M™ Lucidatrice rotorbitale ROP

- Utensile facile e comodo da usare
- Ottimo bilanciamento

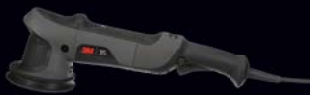

3M™ Tamponi per lucidatrice rotorbitale ROP

- Fissaggio 3M™ Hookit™ per una maggiore praticità d'uso
- Tamponi di lucidatura disponibili nelle dimensioni da 130 mm e 150 mm



3M™ Polish e pasta abrasiva per sistema rotorbitale ROP

- Il colore del tappo della bottiglia corrisponde a quello del liquido e del tampone o cuffia da abbinare
- Efficace su un'ampia varietà di vernici e rivestimenti trasparenti



VANTAGGI

Finitura senza imperfezioni, sempre



La lucidatrice rotorbitale 3M™ Perfect-It™ ROP non lascia aloni, grazie ai tamponi, pasta e polish appositamente sviluppati.

Evita le pelature e le rilavorazioni



Non provoca pelature sui pannelli appena verniciati. Evita inutili e costose rilavorazioni in forno, non interrompe il ciclo di lavoro e garantisce la qualità del risultato finale.

Progettato per tutti gli operatori, indipendentemente dalla loro esperienza



Verniciatori, detailer, principianti e professionisti esperti possono affidarsi al Sistema di lucidatura rotorbitale 3M™ Perfect-It™, progettato per ottenere finiture costanti di altissima qualità.

Soluzioni per la lucidatura rotorbitale

Processo rotorbitale

Ideale per:
- Vernici fresche o completamente essiccate
- Tutti i tipi di rivestimenti trasparenti
- Lucidature di qualsiasi dimensione

Sistema rotorbitale - Ciclo 1-Step

Ideale per:
- Vernici fresche o completamente essiccate
- Tutti i tipi di rivestimenti trasparenti
- Lucidature di piccole o medie dimensioni

Lucidature spot:

Ideale per:
- Vernici fresche
- Tutti i tipi di rivestimenti trasparenti
- Ridurre al minimo le dimensioni della lavorazione



SICUREZZA PERSONALE

• Maschera per polveri classe P3



• Protezione acustica



• Occhiali di protezione



• Tuta riutilizzabile



• Guanti di sicurezza



Difetti del punto di carteggiatura



- ▶ Denib con disco con supporto in film 3M™ Finesse-it™ Trizact™, 32 mm grado 3000 su strumento denib.



Dischi 466LA Trizact™ A5 3000



Mini levigatrice orbitale 3M™, pressione dell'aria



- ▶ Rifinire la superficie con il disco di finitura fine 3M™ Trizact™ 443SA, grana 8000, 75mm su levigatrice orbitale.



Disco di finitura fine 3M™ Trizact™ 8000



Festool LEX 3 77

Difetti dell'area di carteggiatura



- ▶ Carteggiare l'area con il disco abrasivo con film di finitura Purple 3M™ Hookit™ 260L, grana P1500 - P2000.



3M™ Hookit™ 260L+



Festool LEX 3 150/3



Interfaccia spugnosa Festool



- ▶ Rifinire la superficie con il disco di finitura fine 3M™ Trizact™ 443SA, grana 3000, 150 mm su levigatrice orbitale.
- ▶ Rifinire la superficie con il disco di finitura fine 3M™ Trizact™ 443SA, grana 8000, 150 mm su levigatrice orbitale.



Disco di finitura fine 3M™ Trizact™ 3000



Disco di finitura fine 3M™ Trizact™ 8000

Lucidatura



- ▶ Aggiungere una piccola quantità di materiale di finitura 1-step 3M™ Perfect-It™ a un tampone in schiuma Purple sulla lucidatrice rotativa.
- ▶ Lucidare in sovrapposizione con velocità rotativa: 600 - 1400 rpm.
- ▶ Durante la lucidatura, cercare sempre di mantenere l'interfaccia piatta sulla superficie per evitare rimbalzi. Ridurre la pressione verso la fine della fase di lucidatura per consentire una facile pulizia.

Nota: Più morbido lo stratto, più bassi dovranno essere temperatura e giri al minuto.



Polish 1-step 3M™ Perfect-It™



Tampone in spugna per lucidatura viola ondulato 3M™ Perfect-It™ Hookit

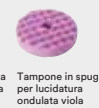

Tampone in spugna per lucidatura ondulata viola a doppia faccia a innesto rapido 3M™ Perfect-It™



Panno in microfibra ultra soft ad alte prestazioni rosa 3M™ Perfect-It™

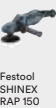

Festool SHINEX RAP 150

Controllo



- ▶ Se i segni di carteggiatura del primo passaggio di lucidatura dovessero ancora essere visibili dopo aver controllato la superficie, ripetere il passaggio di lucidatura!

Nota: È importante assicurarsi di rimuovere tutti i segni di carteggiatura in questa fase, al fine di evitare che ricompiano al termine del processo di lucidatura.



Spray di finitura 3M™ Perfect-It™



Panno professionale 3M™

Lucidatura fine



- ▶ Lucidare nuovamente l'area per ottenere una finitura ultra-brillante, senza aggiungere ulteriore pasta sul tampone.
- ▶ Lucidare l'area e la zona circostante in sovrapposizione con velocità rotativa 600 - 1400 rpm.
- ▶ Mantenere il tampone di lucidatura piatto sulla superficie per garantire un'apparenza uniforme e una finitura lucida, riducendo la pressione verso la fine della fase di lucidatura.
- ▶ Pulire ed ispezionare l'area; sulla maggior parte dei colori la finitura è brillante.
- ▶ Per i colori molto scuri o il nero, rimuovere eventuali aloni con la pasta abrasiva 3M™ Perfect-It™ Ultrafina SE e i tamponi per lucidatura blu.



Polish 1-step 3M™ Perfect-It™



Tampone in spugna per lucidatura Purple ondulato 3M™ Perfect-It™ Hookit



Tampone in spugna per lucidatura ondulata viola a doppia faccia a innesto rapido 3M™ Perfect-It™



3M™ Perfect-It™ Alte prestazioni, rosa Panno in microfibra Ultra Soft

SICUREZZA PERSONALE

• Maschera per polveri classe P3



• Protezione acustica



• Occhiali di protezione



• Tuta riutilizzabile



• Guanti di sicurezza



Difetti del punto di carteggiatura



- ▶ Denib con disco con supporto in film 3M™ Finesse-it™ Trizact™, 32 mm grado 3000 su strumento denib.



Dischi 466LA Trizact™ A5 3000



Mini levigatrice orbitale 3M™, pressione dell'aria



- ▶ Rifinire la superficie con il disco di finitura fine 3M™ Trizact™ 443SA, grana 6000, 75mm su levigatrice orbitale.



Disco di finitura fine 3M™ Trizact™ 6000, 75mm



Festool LEX 3 77 Festool IAS-Adapter per Lex 2/3

Difetti dell'area di carteggiatura



- ▶ Carteggiare l'area con il disco abrasivo con film di finitura Purple 3M™ Hookit™ 260L, grana P1500 - P2000.



3M™ Hookit™ 260L+



Festool LEX 3 150/3



Interfaccia spugna Festool



- ▶ Carteggiare l'area con il disco di finitura fine 3M™ Trizact™ 443SA, grana 3000, 150mm su levigatrice orbitale.
- ▶ Rifinire la superficie con il disco di finitura fine 3M™ Trizact™ 443SA, grana 6000, 150 mm su levigatrice orbitale.



Disco di finitura fine 3M™ Trizact™ 3000, 150mm



Disco di finitura fine 3M™ Trizact™ 6000, 150 mm

Passaggio di lucidatura



- ▶ Versare una piccola quantità di pasta abrasiva 3M™ Perfect-It™ Fast Cut Plus Extreme su un tampone in spugna verde sulla lucidatrice rotativa.
 - ▶ Lucidare in sovrapposizione con velocità rotativa: 600-1400 rpm
 - ▶ Durante la lucidatura, cercare sempre di mantenere l'interfaccia piatta sulla superficie per evitare rimbalzi. Ridurre la pressione verso la fine della fase di lucidatura per consentire una facile pulizia.
- Nota: Più morbido è lo strato, più bassi dovranno essere temperatura e giri al minuto.



3M™ Perfect-It™ Fast Cut Plus Extreme



Tampone di lucidatura verde piatto a doppia faccia 3M™ Perfect-It™ a connessione rapida



Tampone di lucidatura verde ondulato a doppia faccia con connessione rapida 3M™ Perfect-It™



Panno 3M™ ad alte prestazioni



Festool SHINEX RAP 150

Controllo



- ▶ Se i segni di carteggiatura del primo passaggio di lucidatura dovessero ancora essere visibili dopo aver controllato la superficie, ripetere il passaggio di lucidatura!
- Nota: È importante assicurarsi di rimuovere tutti i segni di carteggiatura in questa fase, al fine di evitare che ricompaiano al termine del processo di lucidatura.



Spray di finitura 3M™ Perfect-It™



Panno professionale 3M™

Fase di lucidatura fine



- ▶ Sostituire il tampone con uno giallo e applicare una piccola quantità di pasta abrasiva 3M™ Perfect-It™ Extra-Fine Plus sul tampone.
- ▶ Lucidare l'area e la zona circostante in sovrapposizione con velocità rotativa 600-1400 rpm
- ▶ Elaborazione: mantenere il tampone di lucidatura perfettamente in piano sulla superficie per una finitura lucida, ridurre la pressione verso la fine della fase di lucidatura.
- ▶ Pulire ed ispezionare l'area; sulla maggior parte dei colori la finitura è brillante.

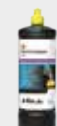

3M™ Perfect-It™ Extra Fine PLUS



Tampone di lucidatura giallo ondulato a doppia faccia con connessione rapida 3M™ Perfect-It™



Panno 3M™ Perfect-It™ ad alte prestazioni

Rimozione di aloni (Opzionale)



- ▶ Aggiungi 3M™ Perfect-It™ Ultrafina SE sul tampone in spugna blu sulla lucidatrice rotativa.
 - ▶ Elaborazione: - lucidare a velocità ridotta - muoversi in sovrapposizione coprendo generosamente l'intera area.
 - ▶ Rimuovere i residui di lucidatura con il panno extra-morbido 3M™ Perfect-It™ ad alte prestazioni Ultrafina per evitare di generare nuovi micro graffi sulla superficie.
- Suggerimento: Mantenere sempre bagnata la schiuma di lucidatura (usando il lucido), in quanto ciò fornisce un rivestimento di lucido più uniforme sulla superficie e impedisce la generazione di micro graffi da parte dell'interfaccia di essiccazione.



3M™ Perfect-It™ Ultrafina SE



Tampone di lucidatura blu ondulato a doppia faccia con connessione rapida 3M™ Perfect-It™



Panno 3M™ Perfect-It™ ad alte prestazioni

Prodotti per la finitura

Paste abrasive

Focus

Pasta abrasiva per lucidatrice rotorbitale 3M™ Perfect-It™

La pasta abrasiva per lucidatrice rotorbitale 3M™ Perfect-It™ presenta una formula di livello professionale progettata per un taglio rapido e per essere usata con il sistema di lucidatura rotorbitale 3M™. Utilizzala con i nostri tamponi per paste abrasive per lucidatrici rotorbitali 3M™ Perfect It™ per rimuovere rapidamente segni di carteggiatura di grana 3000 e più fini. Funziona su vernici e su rivestimenti trasparenti sia freschi che induriti.



- **TAGLIO RAPIDO:** la pasta abrasiva per lucidatrici rotorbitali 3M™ Perfect-It™ rimuove rapidamente i segni di carteggiatura di grana 3000 e più fini senza aggiungere imperfezioni, semplificando la fase di lucidatura.
- **VERSATILITÀ:** funziona alla grande sia sulle vernici fresche che sulle vernici indurite e ti aiuta a ottenere una finitura di alta qualità
- **MENO COMPLICAZIONI:** la sua formula facile da pulire ti consente di completare il lavoro in meno tempo

ID	COD	Descrizione	MOQ	UM	CP	UV
7100265273	34130E	Pasta abrasiva per lucidatrice rotorbitale 3M™ Perfect-It™, 473 ml, 34130E	12	Bottiglia	1	12
7100264084	34131E	Pasta abrasiva per lucidatrice rotorbitale 3M™ Perfect-It™, 946 ml, 34131E	12	Bottiglia	1	12

Pasta abrasiva 3M™ Perfect-It™ Fast Cut Plus Extreme

3M™ Perfect-It™ Fast Cut Plus Extreme è una pasta abrasiva dal taglio rapido, progettata per rimuovere velocemente i segni carteggiatura lasciati dai dischi di finitura in grana P1500 e P3000. Usala con il tampone verde della gamma con codice colore 3M™ Perfect-It™.



- Eccezionale rapidità di taglio
- Minore consumo di prodotto rispetto alle altre paste abrasive 3M™ Perfect-It™ con tappo verde.
- Ottieni una finitura ultra-brillante di livello superiore

ID	COD	Descrizione	MOQ	UM	CP	UV
7100136343	51815	Pasta abrasiva 3M™ Perfect-It™ Fast Cut Plus Extreme, 1 kg, 51815	12	Bottiglia	1	12

Pasta abrasiva 3M™ Perfect-it™ Fast Cut

Usa la pasta abrasiva 3M™ Perfect it™ Fast Cut per rimuovere i segni di carteggiatura di grana P1200 o P1500 formati in fase di rimozione dei difetti di verniciatura.



- Usa una pasta abrasiva facile e rapida da applicare e da pulire
- Azione rapida ed efficace
- Ottieni una finitura ultra-brillante passando successivamente una pasta abrasiva fine

ID	COD	Descrizione	MOQ	UM	CP	UV
7100222053	09374	Pasta abrasiva 3M™ Perfect-it™ Fast Cut, 1 kg, 09374	12	Bottiglia	1	12

Prodotti per la finitura

Pasta abrasiva per gelcoat mordente 3M™ Perfect-It™

La pasta abrasiva per gelcoat 3M™ Perfect-It™ Heavy Cutting Compound ripristina la brillantezza di ogni imbarcazione eliminando ossidazioni, graffi, segni e altre imperfezioni dalle superfici in gelcoat. Prodotto ideale per le superfici in gelcoat, questa pasta abrasiva rimuove i segni lasciati dagli abrasivi dalla grana P600 e oltre, lasciando una finitura ultra-lucida ideale per l'applicazione di polish e cere.

- La pasta abrasiva 3M™ Perfect It™ Heavy Cutting Compound è il nostro prodotto più efficace e rapido per rimuovere ossidazioni e i segni lasciati dagli abrasivi di grana P600 e oltre.
- La formula offre tempi di lavorazione ottimali, per una maggiore durata del prodotto e una pulizia più facile
- Ideale per tutte le superfici in gelcoat, tra cui imbarcazioni e caravan



ID	COD	Descrizione	MOQ	UM	CP	UV
7100085986	36102E	Pasta abrasiva per gelcoat mordente 3M™ Perfect-It™, 946 ml, 36102E	12	Bottiglia	1	12

Pasta abrasiva media con cera per gelcoat 3M™ Perfect-it™

La pasta abrasiva media con cera 3M™ Perfect It™ combina la capacità di taglio di una pasta abrasiva con l'azione protettiva duratura di una cera professionale, per la rifinitura del gelcoat in un unico passaggio. Rimuove difetti e graffi di maggiore entità prodotti dagli abrasivi di grana P1000 o più fini, lasciando una finitura protettiva brillante

- Formula dal taglio rapido specifica per gelcoat, ideale per rimuovere ossidazioni e graffi prodotti dagli abrasivi di grana P1000 o più fini
- Può essere usata per lucidare e incerare in un unico passaggio, riducendo i tempi di lavoro e i costi
- La formula offre tempi di lavorazione ottimali, per una maggiore durata del prodotto e una pulizia più facile



ID	COD	Descrizione	MOQ	UM	CP	UV
7100094557	36106E	Pasta abrasiva media con cera per gelcoat 3M™ Perfect-it™, 946 ml, 36106E	6	Bottiglia	1	6

Polish di lucidatura

Focus

Polish per lucidatrice rotorbitale 3M™ Perfect-It™

Ottieni la migliore finitura possibile su tutte le vernici e sui rivestimenti trasparenti con la lucidatrice rotorbitale 3M™ Perfect-It™. I suoi abrasivi avanzati e gli esaltatori di brillantezza creano una finitura omogenea di alta qualità. Questo prodotto è progettato per essere utilizzato con la nostra lucidatrice rotorbitale 3M™ Perfect-It™ e il tampone abbinato per lavori di aut carrozzeria e di rifinitura per i professionisti di tutti i livelli che desiderano una finitura perfetta senza opacità e imperfezioni.

- **UNA RIFINITURA PERFETTA:** dimentica le imperfezioni e le opacità e usa il tuo tempo per perfezionare la lucidatura con il polish per lucidatrice rotorbitale 3M™ Perfect-It™, parte del sistema di lucidatura rotorbitale 3M™ Perfect-It™.
- **RISULTATI COSTANTI:** fornisce risultati prevedibili e di alta qualità grazie a una combinazione proprietaria di abrasivi avanzati e esaltatori di brillantezza.
- **FACILE DA USARE:** il polish per lucidatrice rotorbitale 3M™ Perfect-It™ offre una finitura lucida per i tecnici di qualsiasi livello per i lavori di aut carrozzeria e di rifinitura della vernice se utilizzato come parte del sistema di lucidatura rotorbitale 3M™ Perfect-It™.



ID	COD	Descrizione	MOQ	UM	CP	UV
7100265260	34133E	Polish per lucidatrice rotorbitale 3M™ Perfect-It™, 473 ml, 34133E	12	Bottiglia	1	12

Prodotti per la finitura

Focus

Polish per lucidatrice rotorbitale 3M™ Perfect-It™

Ottieni la migliore finitura possibile su tutte le vernici e sui rivestimenti trasparenti con la lucidatrice rotorbitale 3M™ Perfect-It™. I suoi abrasivi avanzati e gli esaltatori di brillantezza creano una finitura omogenea di alta qualità. Questo prodotto è progettato per essere utilizzato con la nostra lucidatrice rotorbitale 3M™ Perfect-It™ e il tampone abbinato per lavori di aut carrozzeria e di rifinitura per i professionisti di tutti i livelli che desiderano una finitura perfetta senza opacità e imperfezioni.



- **UNA RIFINITURA PERFETTA:** dimentica le imperfezioni e le opacità e usa il tuo tempo per perfezionare la lucidatura con il polish per lucidatrice rotorbitale 3M™ Perfect-It™, parte del sistema di lucidatura rotorbitale 3M™ Perfect-It™.
- **RISULTATI COSTANTI:** fornisce risultati prevedibili e di alta qualità grazie a una combinazione proprietaria di abrasivi avanzati e esaltatori di brillantezza.
- **FACILE DA USARE:** il polish per lucidatrice rotorbitale 3M™ Perfect-It™ offre una finitura lucida per i tecnici di qualsiasi livello per i lavori di aut carrozzeria e di rifinitura della vernice se utilizzato come parte del sistema di lucidatura rotorbitale 3M™ Perfect-It™.

ID	COD	Descrizione	MOQ	UM	CP	UV
7100263832	34134E	Polish per lucidatrice rotorbitale 3M™ Perfect-It™, 946 ml, 34134E	12	Bottiglia	1	12

Focus

Polish per lucidatura 3M™ Perfect It™ 1-Step

Il lucidante Perfect-It™ 1-Step di 3M™ è un prodotto ad alte prestazioni, dal taglio rapido, progettato per rimuovere i segni di finitura lasciati dagli abrasivi 3M™ Trizact™ 8000, fornendo una finitura 1-step sulla maggior parte dei colori. Offre il taglio di una pasta abrasiva e la finitura priva di imperfezioni di un lucidante.



- Rimuove facilmente i segni degli abrasivi di finitura 3M™ Trizact™ 8000, lasciando una finitura brillante
- Dopo aver utilizzato gli abrasivi di finitura 3M™ Trizact™ 8000, il lucidante Perfect-It™ 1-Step permette di ottenere una finitura brillante sulla maggior parte dei colori
- La sua speciale formula consente un tempo di lavoro più lungo, senza essiccare

ID	COD	Descrizione	MOQ	UM	CP	UV
7100193753	33039	Polish per lucidatura 3M™ Perfect It™ 1-Step, 1 kg, 33039	12	Bottiglia	1	12

Pasta abrasiva 3M™ Perfect-it™ Extra Fine Plus

La pasta abrasiva extra-fine 3M™ Perfect It™ Plus è una pasta abrasiva fine, sviluppata per lucidare i moderni trasparenti delle vernici particolarmente resistenti ai graffi.



- Rimuovi i segni di carteggiatura fine e quelli lasciati dalle paste abrasive più aggressive
- Specifico per i moderni sistemi di verniciatura trasparente antigraffio
- Prodotto fondamentale nel ciclo di lucidatura 3M™ Perfect-It™ con codice colore

ID	COD	Descrizione	MOQ	UM	CP	UV
7100224682	80349	Pasta abrasiva 3M™ Perfect-it™ Extra Fine Plus, 1 L, 80349	12	Bottiglia	1	12

Prodotti per la finitura

Polish per aloni e ologrammi 3M™ Perfect-it™ Ultrafina SE

Usa il polish 3M™ Perfect It™ Ultrafina SE per ottenere un'eccezionale finitura ultra-brillante sui veicoli, senza lasciare imperfezioni o aloni. Ideale come ultimo passaggio del nostro sistema con codice colore 3M™ Perfect It™, il polish Ultrafina™ SE garantisce una finitura eccezionale e una pulizia rapida al termine del lavoro.

- Ottieni un'eccezionale finitura ultra brillante priva di imperfezioni
- Pulizia rapida e semplice
- Usa un prodotto pratico che non schizza



ID	COD	Descrizione	MOQ	UM	CP	UV
7100224683	50383	Polish per aloni e ologrammi 3M™ Perfect-it™ Ultrafina SE, 1l, 50383	12	Bottiglia	1	12

Pasta abrasiva 3M™ Perfect-it™ Fine

La pasta abrasiva fine 3M™ Perfect It™ è una pasta e ad azione rapida ideale da applicare, come secondo passaggio, dopo la pasta abrasiva più aggressiva Fast Cut .

- Usa un prodotto versatile e facile da usare scelto dai migliori professionisti
- Realizza una finitura ultra-brillante
- Facile da pulire



ID	COD	Descrizione	MOQ	UM	CP	UV
7100095151	09375	Pasta abrasiva 3M™ Perfect-it™ Fine, 1L, 09375	12	Bottiglia	1	12

Polish per lucidatrice 3M™ Perfect-it™

Usa il polish antialoni 3M™ Perfect It™ con i nostri tamponi in spugna per polish, per rimuovere rapidamente le imperfezioni prodotte dalle paste abrasive e ottenere una finitura ultra-brillante. Il nostro polish antialoni è semplice da usare e si pulisce in modo rapido ed efficiente.

- Polish abrasivo antialoni
- Sviluppato per rimuovere i graffi lievi e difetti leggeri dalle superfici
- Pratico da applicare e facile da pulire



ID	COD	Descrizione	MOQ	UM	CP	UV
7100072587	09376	3M™ Perfect-It™ Pasta abrasiva Fast Cut, 1 L, 09376				
7100095152	09376	Polish per lucidatrice 3M™ Perfect-it™, 1 L, 09376	12	Bottiglia	1	12

Prodotti per la finitura

Polish Rosa 3M™

Applica 3M™ Polish Rosa a mano o a macchina, per un'eccezionale finitura ultra-brillante priva di imperfezioni e per donare una protezione duratura alle superfici lucidate.

Il nostro polish non macchia le parti in gomma di colore nero. Otterrai una pulizia perfetta su aree piccole e grandi. Un prodotto indispensabile per la pulizia e la lucidatura della carrozzeria.

- Cera a base di polimeri per una finitura ultra-brillante e una protezione duratura
- Facile pulizia su aree grandi e piccole
- Pulizia perfetta, su aree piccole e grandi



ID	COD	Descrizione	MOQ	UM	CP	UV
7000083979	80345	3M™ Polish protettivo ristrutturante rosa, 1L, 80345	12	Bottiglia	1	12

Pasta opacizzante 3M™

Opacizza in modo efficiente vernici originali o riverniciate con la pasta opacizzante 3M™. La nostra formula rimuove contaminanti diversi, tra cui grasso, cera, resine e silicani, in un unico passaggio. Lascia una finitura opacizzata uniformemente.

- Usa un pulitore rapido
- Rimuovi efficientemente grasso, cere, resine e silicani
- Ottieni una finitura opacizzata uniforme



ID	COD	Descrizione	MOQ	UM	CP	UV
7100095763	09308	Pasta opacizzante 3M™, 0,5 kg, 09308	12	Bottiglia	1	12

Polish con cera per gelcoat a lieve ossidazione 3M™ Perfect-It™

La formula del polish con cera per gelcoat 3M™ Perfect It™ è stata realizzata per rimuovere rapidamente ossidazioni di media entità, graffi leggeri, imperfezioni e altri difetti minori dalle superfici in gelcoat. Questo polish rimuove i segni lasciati dagli abrasivi di grana P1500 o più fini e lascia una finitura brillante senza imperfezioni anche su gelcoat scuri, più difficili da trattare.

- Il nostro polish con cera è ideale per la rimozione di ossidazioni medie e fa parte della gamma completa di prodotti 3M™ Perfect It™ per la finitura di superfici in gelcoat
- Rimuove le imperfezioni anche sul gelcoat di colore scuro, più difficili da trattare
- Può essere usato per rifinire, lucidare e incerare in un unico passaggio, riducendo i tempi e le spese di applicazione



ID	COD	Descrizione	MOQ	UM	CP	UV
7100094555	36110	3M™ Perfect-It™ Gelcoat Light Cutting Polish, 946 ml, 36110E	6	Bottiglia	1	6

Prodotti per la finitura

Pasta abrasiva + polish per gelcoat 3M™ Perfect-It™

La pasta abrasiva + polish per gelcoat 3M™ Perfect-It™ è un prodotto professionale di lucidatura e finitura, creato appositamente per applicazioni su gelcoat.

- Rimuove i graffi prodotti dagli abrasivi di grana P1000 sul gelcoat
- Lascia una finitura ultra brillante lucida e omogenea (anche su gelcoat scuri)
- La formula offre ottimi tempi di lavorazione, per una maggiore durata del prodotto e una pulizia più facile



ID	COD	Descrizione	MOQ	UM	CP	UV
7100237607	30344E	Pasta abrasiva + polish per gelcoat 3M™ Perfect-It™, 946 mL, 30344E	6	Bottiglia	1	6

Cera per imbarcazioni 3M™ Perfect-It™

La cera per imbarcazioni 3M™ Perfect It™ costituisce l'eccezionale passaggio finale per ottenere una finitura di livello davvero professionale. La sua miscela di cera di carnauba brasiliana pura, siliconi, polimeri e resine produce una brillantezza straordinaria e offre resistenza contro gli elementi atmosferici. La formula a base di cera liquida la rende facile da applicare anche sulle superfici calde e può essere applicata su gelcoat, vernici, fibra di vetro e metalli.

- Eccellente come passaggio finale nei processi dove è consigliata una finitura con cera
- Contiene cera carnauba per una finitura brillante
- Protegge dagli elementi atmosferici gelcoat, vernice, fibra di vetro e metalli



ID	COD	Descrizione	MOQ	UM	CP	UV
7100094553	36113	Cera per imbarcazioni 3M™ Perfect-It™, 946 ml, 36113E	6	Bottiglia	1	6

Tamponi per lucidatura

Focus

Cuffia in lana per paste abrasive per lucidatrici rotorbitali 3M™ Perfect It™

Ottieni la migliore finitura possibile su un'ampia gamma di vernici e rivestimenti trasparenti grazie ai tamponi in lana per paste abrasive per lucidatrici rotorbitali 3M™ Perfect-It™. Progettati per funzionare con il sistema di lucidatrice rotorbitale 3M™ Perfect-It™, questi tamponi offrono il grado di abrasione desiderato senza creare opacità, imperfezioni od ologrammi.

- **UNA RIFINITURA PERFETTA:** niente più segni, ologrammi o pelature grazie ai tamponi in lana per paste abrasive per lucidatrici rotorbitali 3M™ Perfect-It™ in combinazione con la pasta abrasiva per lucidatrici rotorbitali 3M™ Perfect-It™
- **RISULTATI COSTANTI:** ottieni una finitura praticamente priva di difetti senza timore di pelature sui tuoi pannelli appena verniciati. Progettato per nessun viaggio di ritorno alla cabina, nessuna interruzione del tempo di ciclo e nessuna perdita di fiducia sul lavoro.
- **DUE MISURE E GRANE:** disponibile nei diametri 5" / 130 mm e 6" / 150 mm con una grana grossa e media per adattarsi alla lucidatrice rotorbitale 3M™ Perfect-It™.



ID	COD	Descrizione	MOQ	UM	CP	UV
7100286952	34120	Cuffia in lana per paste abrasive per lucidatrici rotorbitali 3M™ Perfect It™, grana grossa, bianco, 130 mm (5 in), 34120	6	Sacchetto	1	6
7100286951	34124	Cuffia in lana per paste abrasive per lucidatrici rotorbitali 3M™ Perfect It™, grana grossa, bianco, 150 mm (6 in), 34124	6	Sacchetto	1	6
7100286950	34121	Cuffia in lana per paste abrasive per lucidatrici rotorbitali 3M™ Perfect It™, medio, bianco, 130 mm (5 in), 34121	6	Sacchetto	1	6

Prodotti per la finitura

Focus

Cuffia in lana per paste abrasive per lucidatrici rotorbitali 3M™ Perfect It™

Ottieni la migliore finitura possibile su un'ampia gamma di vernici e rivestimenti trasparenti grazie ai tamponi in lana per paste abrasive per lucidatrici rotorbitali 3M™ Perfect-It™. Progettati per funzionare con il sistema di lucidatrice rotorbitale 3M™ Perfect-It™, questi tamponi offrono il grado di abrasione desiderato senza creare opacità, imperfezioni od ologrammi.



- **UNA RIFINITURA PERFETTA:** niente più segni, ologrammi o pelature grazie ai tamponi in lana per paste abrasive per lucidatrici rotorbitali 3M™ Perfect-It™ in combinazione con la pasta abrasiva per lucidatrici rotorbitali 3M™ Perfect-It™
- **RISULTATI COSTANTI:** ottieni una finitura praticamente priva di difetti senza timore di pelature sui tuoi pannelli appena verniciati. Progettato per nessun viaggio di ritorno alla cabina, nessuna interruzione del tempo di ciclo e nessuna perdita di fiducia sul lavoro.
- **DUE MISURE E GRANE:** disponibile nei diametri 5" / 130 mm e 6" / 150 mm con una grana grossa e media per adattarsi alla lucidatrice rotorbitale 3M™ Perfect-It™.

ID	COD	Descrizione	MOQ	UM	CP	UV
7100286947	34125	Cuffia in lana per paste abrasive per lucidatrici rotorbitali 3M™ Perfect It™, medio, bianco, 150 mm (6 in), 34125	6	Sacchetto	1	6

Focus

Tampone in spugna per pasta abrasiva per lucidatrici rotorbitali 3M™ Perfect It™

Ottieni la migliore finitura possibile su un'ampia gamma di vernici e rivestimenti trasparenti grazie ai tamponi in spugna per paste abrasive per lucidatrici rotorbitali 3M™ Perfect-It™. Progettati per funzionare con il sistema di lucidatrice rotorbitale 3M™ Perfect-It™, questi tamponi offrono il grado di abrasione desiderato senza creare opacità, imperfezioni od ologrammi.



- **UNA RIFINITURA PERFETTA:** niente più segni, ologrammi o pelature grazie ai tamponi in spugna per paste abrasive per lucidatrici rotorbitali 3M™ Perfect-It™ in combinazione con la pasta abrasiva per lucidatrici rotorbitali 3M™ Perfect-It™.
- **RISULTATI COSTANTI:** ottieni una finitura praticamente priva di difetti senza timore di pelature sui tuoi pannelli appena verniciati. Progettato per nessun viaggio di ritorno alla cabina, nessuna interruzione del tempo di ciclo e nessuna perdita di fiducia sul lavoro.
- **TAGLIO VELOCE:** La pasta abrasiva in schiuma per lucidatrici rotorbitali 3M™ Perfect-It™ rimuove rapidamente i segni di carteggiatura di grana 3000 e più fini senza aggiungere imperfezioni, semplificando la fase di lucidatura.

ID	COD	Descrizione	MOQ	UM	CP	UV
7100286949	34122	Tampone in spugna per pasta abrasiva per lucidatrici rotorbitali 3M™ Perfect It™, bianco, 130 mm (5 in), 34122	6	Sacchetto	1	6
7100286948	34126	Tampone in spugna per pasta abrasiva per lucidatrici rotorbitali 3M™ Perfect It™, bianco, 150 mm (6 in), 34126	6	Sacchetto	1	6

Prodotti per la finitura

Focus

Tampone in spugna per pasta abrasiva per lucidatrici rotorbitali 3M™ Perfect-It™

Otteni la migliore finitura possibile su una varietà di vernici e rivestimenti trasparenti con il tampone per lucidatura in schiuma per lucidatrice rotorbitale 3M™ Perfect-It™, parte del sistema di finitura rotorbitale 3M™ Perfect-It™. È progettato per essere utilizzato da professionisti di tutti i livelli che desiderano una finitura di alta qualità senza opacità e imperfezioni.



- **RISULTATI COSTANTI:** ottieni una finitura praticamente priva di difetti senza timore di pelature sui tuoi pannelli appena verniciati. Progettato per nessun viaggio di ritorno alla cabina, nessuna interruzione del tempo di ciclo e nessuna perdita di fiducia sul lavoro.
- **FACILE DA USARE:** il tampone di lucidatura in spugna per lucidatrice rotorbitale 3M™ Perfect-It™ offre una finitura lucida per i tecnici di qualsiasi livello per i lavori di autocarrozzeria e di rifinitura della vernice se utilizzato come parte del sistema di lucidatura rotorbitale 3M™ Perfect-It™.
- **RESISTENZA:** questo tampone in schiuma rigida è realizzato per resistere al movimento circolare e oscillante della lucidatrice rotorbitale 3M™ Perfect-It™, pur essendo sufficientemente flessibili da seguire i contorni di un veicolo.

ID	COD	Descrizione	MOQ	UM	CP	UV
7100286964	34123	Tampone in spugna per pasta abrasiva per lucidatrici rotorbitali 3M™ Perfect-It™, viola, 130 mm (5 in), 34123	6	Sacchetto	1	6
7100286963	34127	Tampone in spugna per pasta abrasiva per lucidatrici rotorbitali 3M™ Perfect-It™, viola, 150 mm (6 in), 34127	6	Sacchetto	1	6

Tampone di lucidatura in spugna per polish 3M™ Perfect-It™ Famous Finish

I tamponi di lucidatura 3M™ Perfect-It™ offrono le migliori prestazioni della nostra gamma; disponibili in spugna viola, sono l'ideale per lucidare le superfici trattate con gli abrasivi di finitura 3M™ Trizact™ 8000. I tamponi vanno utilizzati con il polish di finitura 3M™ Perfect-It™ 1-Step Famous Finish per ottenere i migliori risultati.



- Ottimo per utilizzo con il polish di finitura 3M™ Perfect-It™ 1-Step Famous Finish
- Per prestazioni ottimali, la velocità dell'utensile deve essere impostata tra 800 e 1400 giri al minuto
- La superficie ondulata riduce la produzione di calore

ID	COD	Descrizione	MOQ	UM	CP	UV
7100203934	33033	Tampone di lucidatura in spugna per polish 3M™ Perfect-It™ Famous Finish, Viola, 80 mm, 33033	20	Pezzo	4	20
7100205187	33042	Tampone di lucidatura in spugna per polish 3M™ Perfect-It™ Famous Finish, Viola, 150 mm, 33042	10	Pezzo	2	10
7100236733	33034	Tampone di lucidatura in spugna per polish 3M™ Perfect-It™ Famous Finish, attacco Quick Connect, 150 mm, Viola, 33034	6	Pezzo	1	6
7100236734	33035	Tampone di lucidatura in spugna per polish 3M™ Perfect-It™ Famous Finish, attacco Quick Connect, 216 mm, Viola, 33035	6	Pezzo	1	6

Prodotti per la finitura

Tamponi in spugna per paste abrasive 3M™ Perfect-it™

Usa i tamponi in spugna 3M™ Perfect-it™ in abbinamento alle nostre paste abrasive per rimuovere i segni di carteggiatura e per la lucidatura a bassa velocità per prestazioni elevate in ogni fase del processo di lucidatura. Usali all'interno del ciclo 3M™ Perfect-it™ per una lucidatura più efficiente e risultati finali migliori.



- Sostituisci in modo semplice i tamponi con i sistemi di attacco 3M Hookit™ e Quick Connect
- Riduci gli schizzi sulle superfici circostanti, per ottenere risultati più rapidi e puliti grazie ai tamponi in schiuma 3M™ che trattengono i liquidi
- Disponibili anche in diametro da 76mm per lavorare con precisione in aree strette o piccole

ID	COD	Descrizione	MOQ	UM	CP	UV
7000032308	09550	Tamponi in spugna per paste abrasive 3M™ Perfect-it™, Arancione, Piatta, 150 mm, 09550	10	Pezzo	2	10
7100008771	05737	Tamponi in spugna per paste abrasive 3M™ Perfect-it™, Bianca, Ondulata, 75 mm, 05737	6	Pezzo	1	6
7100094551	50962	Tamponi in spugna per paste abrasive 3M™ Perfect-it™, Sistema Quick Connect, Verde, Ondulata, 150 mm, 50962	6	Pezzo	1	6
7100094455	50874	Tamponi in spugna per paste abrasive 3M™ Perfect-it™, Sistema Quick Connect, Verde, Ondulata, 216 mm, 50874	6	Pezzo	1	6
7100094458	50878	Tamponi in spugna per paste abrasive 3M™ Perfect-it™, Sistema Quick Connect, Verde, Piatta, 150 mm, 50878	6	Pezzo	1	6
7000032139	50499	Tamponi in spugna per paste abrasive 3M™ Perfect-it™, Verde, Ondulata, 75 mm, 50499	20	Pezzo	4	20
7000032137	50487	Tamponi in spugna per paste abrasive 3M™ Perfect-it™, Verde, Piatta, 150 mm, 50487	10	Pezzo	2	10

Tampone di lucidatura in spugna 3M™ Perfect-it™

Il tampone giallo 3M™ Perfect It™ è un morbido tampone in spugna ideale per applicare le paste abrasive fini. Questo tampone in spugna rimuove rapidamente aloni e difetti di minore entità sulle vernici originali o sulle parti riverniciate.



- Sviluppato per rimuovere i graffi lievi e difetti leggeri dalle superfici
- Ottieni una finitura ultra-brillante usando i tamponi in spugna morbidi per polish
- Ideali per utilizzo con tutti i polish 3M™

ID	COD	Descrizione	MOQ	UM	CP	UV
7100003842	05738	Tampone di lucidatura in spugna 3M™ Perfect-it™, Nera, Ondulata, 203mm, 05738	6	Pezzo	1	6
7100094457	50879	Tampone di lucidatura in spugna 3M™ Perfect-it™, Sistema Quick Connect, Gialla, Ondulata, 150 mm, 50879	6	Pezzo	1	6
7100094456	50875	Tampone di lucidatura in spugna 3M™ Perfect-it™, Sistema Quick Connect, Gialla, Ondulata, 216 mm, 50875	6	Pezzo	1	6

Prodotti per la finitura

Tamponi in spugna ondulata blu per polish 3M™ Perfect-it™

I tamponi in spugna blu per polish 3M™ Perfect It™ ti aiutano a eliminare le imperfezioni sulle superfici verniciate anche sui colori scuri, più difficili da lucidare. Grazie al loro design sono in grado di trattenere il polish durante l'applicazione, in modo da realizzare una finitura uniforme senza provocare fastidiosi schizzi di prodotto sulle superfici circostanti.



- Ottieni un'intensa brillantezza sulle vernici di colore scuro
- Ideale per l'applicazione di polish, aiuta a eliminare aloni e ologrammi
- Il basso spessore garantisce una maggior aderenza alla superficie e trattiene bene il polish

ID	COD	Descrizione	MOQ	UM	CP	UV
7000032123	50388	Tamponi in spugna ondulata blu per polish 3M™ Perfect-it™, Blue, Ondulata, 150 mm, 50388	10	Pezzo	2	10
7100094459	50880	Tamponi in spugna ondulata blu per polish 3M™ Perfect-it™, Sistema Quick Connect, Blu, Ondulata, 150 mm, 50880	6	Pezzo	1	6
7100094550	50708	Tamponi in spugna ondulata blu per polish 3M™ Perfect-it™, Sistema Quick Connect, Blu, Ondulata, 216 mm, 50708	6	Pezzo	1	6

Tamponi in spugna ondulata per paste abrasive fini 3M™ Perfect-it™

Usa i tamponi in spugna ondulata gialla 3M™ Perfect It™ per l'applicazione di paste abrasive fini 3M™ e per ottenere un'eccezionale finitura delle superfici verniciate. I tamponi realizzano una finitura perfetta in modo rapido ed efficiente.



- Realizza una lucidatura priva di aloni
- Eccellente rapporto qualità/prezzo grazie alla spugna resistente e duratura
- Ottieni una lucidatura ai massimi livelli di efficienza

ID	COD	Descrizione	MOQ	UM	CP	UV
7000032138	50488	Tamponi in spugna ondulata per paste abrasive fini 3M™ Perfect-it™, Gialla, Ondulata, 150 mm, 50488	10	Pezzo	2	10

Tampone di lucidatura 3M™ Perfect-it™

Usa il tampone per polish ultra-lucido 3M™ Perfect-it™ per rimuovere imperfezioni e ottenere la massima brillantezza nella riparazione delle vernici.

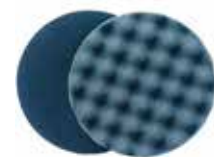

- Rimuove imperfezioni e graffi
- Rimuove i difetti con semplicità ed efficienza
- Ottieni una lucidatura ai massimi livelli di efficienza

ID	COD	Descrizione	MOQ	UM	CP	UV
7000032135	09378	Tampone di lucidatura 3M™ Perfect-it™, Nero, Ondulata, 150 mm, 09378	10	Pezzo	2	10

Prodotti per la finitura

Pasta abrasiva in lana 3M™

Usa le cuffie in lana per paste abrasive 3M™ per la rifinitura di vernici, trasparenti e materiale composito. Scegli tra la cuffia in lana 100% e quella misto lana per un'ampia gamma di processi. Usala con i nostri platorelli Hookit™, per sostituire gli accessori in tutta semplicità. Ottieni una finitura priva di difetti.



- Rimuovi i segni degli abrasivi di finitura e altri difetti di verniciatura
- Cuffia in lana per paste abrasive
- La particolare struttura della lana rende pratico l'utilizzo della cuffia anche su superfici ampie

ID	COD	Descrizione	MOQ	UM	CP	UV
7100015405	05704	Pasta abrasiva in lana 3M™, doppio lato, 230mm, 05704	6	Pezzo	1	6

Pasta abrasiva in lana a basso rilascio di fibre 3M™ Perfect-It™

Usa la cuffia in lana per paste abrasive 3M™ Perfect It™ Quick Connect per ottenere ottimi risultati nel processo di rimozione dei graffi sulla carrozzeria. Le nostre cuffie non rilasciano pelucchi e lanugine. La nostra cuffia double face è in lana al 100% e non rilascia pelucchi o lanugine. E' dotata dell'attacco rapido 3M™ Quick Connect. Usala con paste abrasive 3M e con l'adattatore 3M™ Quick Connect 05752/33271.



- Rimuove i segni di carteggiatura e altri difetti delle superfici verniciate
- Sistema di aggancio dei tamponi sull'utensile semplice e rapido
- Ottieni una lucidatura ai massimi livelli di efficienza

ID	COD	Descrizione	MOQ	UM	CP	UV
7100145353	33279	Pasta abrasiva in lana a basso rilascio di fibre 3M™ Perfect-It™, Sistema Quick Connect, 230 mm, 33279	6	Pezzo	1	6

Adattatore 3M™ Perfect-it™ Quick Connect

L'adattatore 3M™ Perfect-It™ Quick Connect velocizza attacco e stacco dei tamponi lucidanti a doppia faccia sulle lucidatrici rotative. Il nostro adattatore permette di risparmiare tempo in carrozzeria semplificando e accelerando la sostituzione dei tamponi. Filettatura 5/8" o M14.



- Rapida sostituzione dei tamponi per lucidatura
- Semplifica la sostituzione di tamponi per paste e polish
- Offre un attacco sicuro e stabile tra il tampone e la lucidatrice

ID	COD	Descrizione	MOQ	UM	CP	UV
7100086812	33271	Adattatore 3M™ Perfect-it™ Quick Connect, M14, 33271	10	Pezzo	1	10

Prodotti per la finitura

Spia di carteggiatura e lucidatura

Focus

Spia di carteggiatura 3M™

Scopri le imperfezioni della superficie con la spia di carteggiatura 3M™. La nostra spia di carteggiatura non necessita di mascheratura prima dell'utilizzo e non richiede alcun tempo di asciugatura dopo l'applicazione. Evidenzia difetti come piccoli fori nello stucco e graffi profondi sul fondo.

- Utilizzala per rilevare le imperfezioni sulla superficie, come piccoli fori graffi profondi
- Non necessita di mascheratura
- Utilizzala per carteggiature a umido e a secco



ID	COD	Descrizione	MOQ	UM	CP	UV
7000034531	09651	Spia di carteggiatura 3M™, 09651	5	Pezzo	1	5
7000034533	50416	Spia di carteggiatura 3M™, Arancione, 50 g, 50416	10	Pezzo	1	10
7000086677	09650	Spia di carteggiatura 3M™, Nero, 50 g, 09560	10	Pezzo	1	10



Film per mascheratura e accessori

Film di mascheratura e accessori I film fanno parte della nostra gamma per la mascheratura completa e aiutano a ridurre la presenza di polvere e fumi di verniciatura per una cabina più pulita e in ordine.

SICUREZZA PERSONALE

• Maschera per polveri classe P3



• Occhiali di protezione



• Tuta riutilizzabile



▶ Sgrassare la superficie utilizzando il prodotto fornito dall'azienda di vernici o altri prodotti raccomandati. Seguire sempre le istruzioni per l'uso del produttore



▶ Coprire il veicolo il prima possibile riducendo la possibilità di contaminazione dall'ambiente circostante.



▶ Preparare l'area per l'applicazione della vernice, garantendo spazio sufficiente per consentire operazioni regolari ed evitare bordi duri.

▶ Tagliare il film di mascheratura della dimensione appropriata e collegarlo al contorno usando i nastri di mascheratura 3M.



▶ Per i migliori risultati applicare il nastro per sfumature 3M™ Smooth sopra il nastro di mascheratura 3M per un'applicazione omogenea sui bordi del fondo.

Nota: Evitare di generare bordi duri durante il mascheramento del fondo. Questo genera rigonfiamento superficiale a causa della concentrazione di solventi sui bordi del nastro.



▶ Prima di applicare gli strati dei rivestimenti trasparenti e di base, ritagliare il film di mascheratura e fissarlo ai precedenti bordi delle aree esposte.

▶ Carteggiatura fondo.

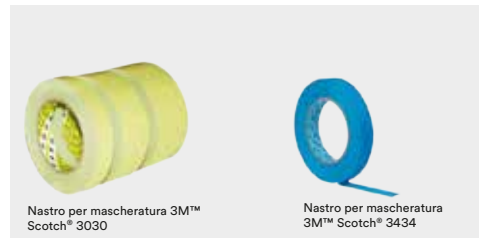

▶ Sgrassare la superficie e i pannelli adiacenti, se necessario.

▶ Mascherare altre aree come gomme, rifiniture, ecc.



▶ È meglio rimuovere i nastri e i film di mascheratura quando il veicolo è appena uscito dal forno ed è ancora tiepido

▶ Rimuovere sempre il nastro di mascheratura tirandolo dalla giusta angolazione. Una rimozione non corretta potrebbe provocare il rilascio di tracce di adesivo sulla superficie

Suggerimento: L'uso di nastri per mascheratura Premium darà risultati in quanto hanno una tendenza inferiore a lasciare residui di adesivo o nastro d'argento

Film per mascheratura e accessori

Film per mascheratura

Focus

Film per mascheratura 3M™ Premium Plus

Proteggi le superfici verniciate da aloni e macchie di umidità con il film viola per mascheratura 3M™ Premium Plus. Il nostro film per mascheratura Premium Plus è in plastica ad alta densità e aderisce perfettamente alle superfici dei veicoli.



- Usalo per proteggere le superfici verniciate dei veicoli da aloni di umidità
- Resistente film trasparente antistrappo ad alta densità, trattato per offrire un'eccellente adesione dei fumi di verniciatura
- Facile da applicare, aderisce perfettamente alla superficie dei veicoli

ID	COD	Descrizione	MOQ	UM	CP	UV
7000033093	50988	Film per mascheratura 3M™ Premium Plus, 4 m x 150 m, 50988	1	Rotolo	1	1

Film trasparente per mascheratura 3M™

Proteggi le parti del veicolo che non devi verniciare con il film di mascheratura trasparente 3M™. Il nostro film di mascheratura è una pellicola in polietilene trasparente ad alta densità, progettato per aderire alla superficie del veicolo e proteggerlo dai fumi di verniciatura.



- Vernici e fondi depositati sul film non si staccano in fase di rimozione
- Il film, caricato elettrostaticamente, garantisce un'adesione perfetta sulle superfici
- Semplice applicazione eseguibile da una sola persona

ID	COD	Descrizione	MOQ	UM	CP	UV
7000033027	07838	Film trasparente per mascheratura 3M™, 4 m x 150 m, 07838	1	Rotolo	1	1
7000033062	80110	Film trasparente per mascheratura 3M™, 5 m x 120 m, 80110	1	Rotolo	1	1
7000084964	51061	Film trasparente per mascheratura 3M™, 6 m x 100 m, 51061	1	Rotolo	1	1

Film prenastrati per mascheratura 3M™

Usa i film prenastrati 3M™ per mascherare particolari, superfici di piccola e media grandezza oppure per interventi rapidi. I nostri film prenastrati sono facili da usare e si tagliano manualmente. Proteggono le superfici dai fumi di verniciatura e impediscono lo sfaldamento della vernice.



- Proteggi le superfici dai fumi di verniciatura
- Previene le colature di vernice
- Utilizza i film prenastrati per riparazioni veloci

ID	COD	Descrizione	MOQ	UM	CP	UV
7100136345	05967	Film prenastrati per mascheratura 3M™, 400 mm x 25 m, 05967	30	Rotolo	1	30
7100135962	05968	Film prenastrati per mascheratura 3M™, 600 mm x 25 m, 05968	24	Rotolo	1	24
7100135963	05969	Film prenastrati per mascheratura 3M™, 900 mm x 25 m, 05969	24	Rotolo	1	24
7100136344	05970	Film prenastrati per mascheratura 3M™, 1100 mm x 25 m, 05970	24	Rotolo	1	24
7100136798	05971	Film prenastrati per mascheratura 3M™, 1800 mm x 25 m, 05971	22	Rotolo	1	22

Film per mascheratura e accessori

Dispenser per film di mascheratura

Taglierino per film di mascheratura 3M™

Taglia i film di mascheratura rapidamente e facilmente con il taglierino 3M™. Il nostro taglierino ha una lama sicura di alta qualità, sviluppata per tagliare i film di mascheratura 3M™ senza sfilacciarli.



- Usalo per tagliare i film di mascheratura 3M™
- Accelera il processo di mascheratura
- Piccolo utensile da taglio versatile

ID	COD	Descrizione	MOQ	UM	CP	UV
7000033075	50293	Taglierino per film di mascheratura 3M™, Bianco, 50293	25	Pezzo	1	25

Dispenser per film di mascheratura 3M™

Usa il nostro dispenser portatile per conservare e applicare i film di mascheratura 3M. Film non incluso.



- Dispenser mobile per film, facile da usare
- Applica i film di mascheratura con la massima semplicità
- Usalo per conservare i film di mascheratura proteggendoli da polvere e sporco

ID	COD	Descrizione	MOQ	UM	CP	UV
7100003432	06780	Dispenser per film di mascheratura 3M™, 06780	1	Pezzo	1	1

Prodotti er la protezione delle superfici

Rotolo protettivo 3M™ Dirt Trap

Intrappola la polvere e i fumi di verniciatura con il rotolo protettivo 3M™ Dirt Trap. Il nostro rotolo in tessuto-non-tessuto bianco protegge le pareti e dà più luce alla cabina di verniciatura. Offre migliore visibilità agli operatori e conferisce un aspetto più pulito e ordinato alla carrozzeria.



- Rotolo protettivo in tessuto-non-tessuto che protegge le pareti della cabina di verniciatura
- Riduce i tempi e i costi di rilavorazione dovuti alla rimozione dei difetti di verniciatura
- La struttura in tessuto-non-tessuto intrappola i contaminanti presenti nell'aria, riducendo la quantità di polveri e fumi di verniciatura

ID	COD	Descrizione	MOQ	UM	CP	UV
7000000528	36852	Rotolo protettivo 3M™ Dirt Trap, Bianco, 711.2 mm x 91,44 m, 36852	1	Rotolo	1	1

Film per mascheratura e accessori

Dispenser per film trasparente 3M™ Dirt Trap

Il dispenser 3M™ Dirt Trap™ 36863 è progettato per l'uso con il film trasparente 3M Dirt Trap 36856. Il nostro dispenser è realizzato con calamite estremamente forti, che lo fissano a qualsiasi superficie verticale in metallo.



- Estrai con la massima praticità il film trasparente 3M™ Dirt Trap e applicalo su lampade e finestre del forno per proteggerle dai fumi di verniciatura
- Le calamite in dotazione fissano il dispenser su ogni superficie verticale in metallo
- Resistente struttura in metallo adatta all'utilizzo in carrozzeria

ID	COD	Descrizione	MOQ	UM	CP	UV
7100173136	36863	Dispenser per film trasparente 3M™ Dirt Trap, Dispenser per film trasparente, 36863	1	Pezzo	1	1

Film protettivo trasparente 3M™ Dirt Trap

Il film protettivo trasparente 3M™ Dirt Trap è una pellicola adesiva che protegge luci e finestre dai fumi di verniciatura. Non sarà più necessario raschiare e pulire le superfici trasparenti delle cabine di verniciatura e le operazioni di applicazione e rimozione saranno facili e veloci.



- Film protettivo progettato specificatamente per proteggere luci e finestre della cabina di verniciatura.
- La superficie adesiva mantiene il film in posizione senza lasciare residui durante la rimozione. Adatto su un'ampia gamma di supporti
- Veloce da applicare e facile da rimuovere

ID	COD	Descrizione	MOQ	UM	CP	UV
7000028295	36856	Film protettivo trasparente 3M™ Dirt Trap, 457 mm x 30.5 m, 36856	1	Rotolo	1	1

Tessuto adesivo protettivo per liquidi 3M™ Self-Stick

Il tessuto adesivo 3M™ per la protezione contro i liquidi è la soluzione ideale per proteggere temporaneamente le superfici negli ambienti industriali. Essendo resistente ai liquidi, protegge le superfici di lavoro da acqua, oli, solventi e altre sostanze. Il materiale in tessuto non trattiene sporco, polvere e detriti, evitando che si disperdano nell'ambiente. Il supporto adesivo mantiene il tessuto saldamente in posizione e si rimuove senza lasciare residui.

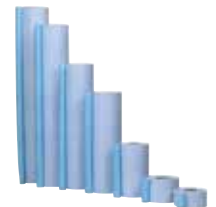

- Il tessuto adesivo 3M™ per la protezione da liquidi non deve essere utilizzato in aree in cui potrebbero essere presenti concentrazioni esplosive di materiali infiammabili, in quanto potrebbero verificarsi scariche elettrostatiche. Tali aree includono quelle identificate come zone ATEX 0, 1, 2 e 20, 21, 22
- Tessuto protettivo per superfici progettato per applicazioni industriali, nautiche e automobilistiche
- Protegge temporaneamente le superfici dagli effetti dannosi di liquidi, oli e solventi aggressivi, trattene-ndo anche lo sporco

ID	COD	Descrizione	MOQ	UM	CP	UV
7100169348	36876	Tessuto adesivo protettivo per liquidi 3M™ Self-Stick, Blue, 10.16 cm x 91.5 m, 36876	1	Pacco	6	6
7100169347	36877	Tessuto adesivo protettivo per liquidi 3M™ Self-Stick, Blue, 15.24 cm x 91.5 m, 36877	1	Pacco	4	4
7100169505	36878	Tessuto adesivo protettivo per liquidi 3M™ Self-Stick, Blue, 35.56 cm x 91.5 m, 36878	1	Rotolo	1	1
7100169496	36879	Tessuto adesivo protettivo per liquidi 3M™ Self-Stick, Blue, 71.12 cm x 91.5 m, 36879	1	Rotolo	1	1

Film per mascheratura e accessori

Tessuto adesivo protettivo per liquidi 3M™ Self-Stick

Il tessuto adesivo 3M™ per la protezione contro i liquidi è la soluzione ideale per proteggere temporaneamente le superfici negli ambienti industriali. Essendo resistente ai liquidi, protegge le superfici di lavoro da acqua, oli, solventi e altre sostanze. Il materiale in tessuto non tessuto trattiene sporco, polvere e detriti, evitando che si disperdano nell'ambiente. Il supporto adesivo mantiene il tessuto saldamente in posizione e si rimuove senza lasciare residui.



- Il tessuto adesivo 3M™ per la protezione da liquidi non deve essere utilizzato in aree in cui potrebbero essere presenti concentrazioni esplosive di materiali infiammabili, in quanto potrebbero verificarsi scariche elettrostatiche. Tali aree includono quelle identificate come zone ATEX 0, 1, 2 e 20, 21, 22
- Tessuto protettivo per superfici progettato per applicazioni industriali, nautiche e automobilistiche
- Protegge temporaneamente le superfici dagli effetti dannosi di liquidi, oli e solventi aggressivi, trattenendo anche lo sporco

ID	COD	Descrizione	MOQ	UM	CP	UV
7100169352	36880	Tessuto adesivo protettivo per liquidi 3M™ Self-Stick, Blue, 91.44 cm x 91.5 m, 36880	1	Rotolo	1	1
7100169351	36881	Tessuto adesivo protettivo per liquidi 3M™ Self-Stick, Blue, 121.92 cm x 91.5 m, 36881	1	Rotolo	1	1
7100169350	36882	Tessuto adesivo protettivo per liquidi 3M™ Self-Stick, Blue, 142.24 cm x 91.5 m, 36882	1	Rotolo	1	1



Nastri

Nastri di mascheratura Realizza linee nette di verniciatura e raccordi perfettamente sfumati in ogni lavoro di verniciatura. Scegli tra i nastri per guarnizioni, i cordoli spugnosi, il nastro Fine Line Striping e molto altro ancora.

Nastri in carta per mascheratura

Focus

Nastro per mascheratura ad alte prestazioni Scotch® 3434

Usa il nastro per mascheratura ad alte prestazioni Scotch® 3434 per un'ampia gamma di applicazioni nella rifinitura di auto. Usa il nastro per cicli di verniciatura con temperature fino a 110 °C e quando è necessaria un'impermeabilità elevata. Il nostro nastro per mascheratura in carta crespata blu ad alte prestazioni ha eccellenti proprietà di impermeabilità e resistenza ai solventi.



- Resistenza ai solventi e impermeabilità ai massimi livelli
- Resistenza alle alte temperature (110 °C)
- Buona conformabilità

ID	COD	Descrizione	MOQ	UM	CP	UV
7100037748	07895	Nastro per mascheratura ad alte prestazioni Scotch® 3434, Blu, 18 mm x 50 m, 07895	48	Rotolo	12	48
7100037749	07897	Nastro per mascheratura ad alte prestazioni Scotch® 3434, Blu, 24 mm x 50 m, 07897	36	Rotolo	9	36
7000034687	07893	Nastro per mascheratura ad alte prestazioni Scotch® 3434, Blu, 30 mm x 50 m, 07893	32	Rotolo	8	32
7100037750	07898	Nastro per mascheratura ad alte prestazioni Scotch® 3434, Blu, 36 mm x 50 m, 07898	24	Rotolo	6	24
7100037744	07899	Nastro per mascheratura ad alte prestazioni Scotch® 3434, Blu, 48 mm x 50 m, 07899	20	Rotolo	5	20

Nastro per mascheratura Scotch® 2328

Usa il nastro per mascheratura Scotch® 2328 per un'ampia gamma di applicazioni nella riparazione delle auto. Il nostro nastro per mascheratura aderisce molto bene sulle superfici. Il nastro offre una forte tenuta, si rimuove facilmente senza lasciare tracce e realizza ottime linee nette di verniciatura. Possiede una buona conformabilità e un'elevata resistenza agli strappi sui bordi. Disponibile nelle altezze standard (18mm, 24mm, 30mm, 36mm, 48mm).



- Usalo in tutte le applicazioni in carrozzeria, come nastro con prestazioni standard
- Utilizza un nastro conformabile con eccellente resistenza agli strappi sui bordi
- Rimozione senza residui ed eccellente adesione

ID	COD	Descrizione	MOQ	UM	CP	UV
7100137090	06304	Nastro per mascheratura Scotch® 2328, Beige, 18 mm x 50 m, 06304	48	Rotolo	12	48
7100136825	06309	Nastro per mascheratura Scotch® 2328, Beige, 24 mm x 50 m, 06309	36	Rotolo	9	36
7100138270	06310	Nastro per mascheratura Scotch® 2328, Beige, 30 mm x 50 m, 06310	32	Rotolo	8	32
7100137088	06311	Nastro per mascheratura Scotch® 2328, Beige, 36 mm x 50 m, 06311	24	Rotolo	6	24
7100137089	06313	Nastro per mascheratura Scotch® 2328, Beige, 48 mm x 50 m, 06313	24	Rotolo	6	24
7100035734	51287	Nastro per mascheratura Scotch® 2328, Beige, 72 mm x 40 m, 51287	16	Rotolo	4	16
7000095910	6294	Nastro per mascheratura Scotch® 2328, Beige, 100m x 50m, 06294	12	Rotolo	1	12

Nastri

Nastro in carta ad alte prestazioni Scotch® 3030

Realizza linee nette di verniciatura con il nastro per mascheratura Scotch® Premium 3030. Il nostro nastro crespato di colore verde ha una speciale formula adesiva in gomma/resina a struttura reticolare, adatta a tutte le applicazioni in carrozzeria.



- Utilizzato su vernici a base acqua
- Aderisce facilmente senza sollevarsi o incresparsi sui bordi
- Facile da rimuovere, non lascia residui di adesivo sulla superficie

ID	COD	Descrizione	MOQ	UM	CP	UV
7100038518	50977	Nastro in carta ad alte prestazioni Scotch® 3030, Verde, 18 mm x 50 m, 50977	48	Rotolo	12	48
7100039717	50978	Nastro in carta ad alte prestazioni Scotch® 3030, Verde, 24 mm x 50 m, 50978	36	Rotolo	9	36
7000088819	50979	Nastro in carta ad alte prestazioni Scotch® 3030, Verde, 30 mm x 50 m, 50979	32	Rotolo	1	32
7100041822	50980	Nastro in carta ad alte prestazioni Scotch® 3030, Verde, 36 mm x 50 m, 50980	24	Rotolo	6	24
7100037752	50981	Nastro in carta ad alte prestazioni Scotch® 3030, Verde, 48 mm x 50 m, 50981	24	Rotolo	6	24
7100037745	9682	Nastro in carta ad alte prestazioni Scotch® 3030, Verde, 72 mm x 50 m, 50982	16	Rotolo	4	16

Nastro per mascheratura ad alte prestazioni Scotch® 233+

Nastro per mascheratura ad alte prestazioni Scotch® 233+

- Nastro per mascheratura ad alte prestazioni
- Altamente conformabile, crea linee di verniciatura eccezionali, resiste al passaggio della vernice attraverso il nastro e al trasferimento di adesivo
- Aderisce e rimane in posizione dopo essere stato applicato, senza alcun sollevamento o arricciatura dei bordi



ID	COD	Descrizione	MOQ	UM	CP	UV
7100006159	26334	Nastro per mascheratura ad alte prestazioni Scotch® 233+, Verde, 18 mm x 55 m, 26334	48	Rotolo	12	48
7000048804	26336	Nastro per mascheratura ad alte prestazioni Scotch® 233+, Verde, 24 mm x 55 m, 26336	24	Rotolo	1	24
7000048805	26340	Nastro per mascheratura ad alte prestazioni Scotch® 233+, Verde, 48 mm x 55 m, 26340	12	Rotolo	3	12

Nastro per mascheratura Scotch® 2822

Il nastro per mascheratura Scotch® 2822 è un nastro color crema con supporto in carta e adesivo a base di gomma per la mascheratura generale in carrozzeria.



- Ideale per applicazioni su bordi curvi e sagomati
- Non si solleva e non si increspa
- Resistente alle temperature dei cicli di verniciatura standard in carrozzeria

ID	COD	Descrizione	MOQ	UM	CP	UV
7100138269	51822	Nastro per mascheratura Scotch® 2822, Beige, 18 mm x 50 m, 51822	48	Rotolo	12	48
7100137216	51819	Nastro per mascheratura Scotch® 2822, Beige, 24 mm x 50 m, 51819	36	Rotolo	9	36
7100138420	51823	Nastro per mascheratura Scotch® 2822, Beige, 30 mm x 50 m, 51823	32	Rotolo	8	32
7100137091	51820	Nastro per mascheratura Scotch® 2822, Beige, 36 mm x 50 m, 51820	24	Rotolo	6	24
7100137092	51821	Nastro per mascheratura Scotch® 2822, Beige, 48 mm x 50 m, 51821	24	Rotolo	6	24

Focus

Cordolo spugnoso per mascheratura 3M™ PLUS

Elimina la rilavorazione di linee di verniciatura marcate grazie all'utilizzo del cordolo spugnoso per mascheratura 3M™ PLUS. Il nostro cordolo PLUS è ideale per la mascheratura delle fessure di portiere, cofani e bagagliai che devono essere sigillate durante il processo di verniciatura. La posizione dell'adesivo sul cordolo evita il contatto con il bordo verniciato.



- Non creare linee nette di verniciatura su aperture e altre aree dei veicoli
- Riduci i tempi di lavorazione diminuendo le rilavorazioni dovute alla presenza di linee nette di verniciatura
- Design tubolare per conformarsi alle fessure sigillandole

ID	COD	Descrizione	MOQ	UM	CP	UV
7000034714	50421	Cordolo spugnoso per mascheratura 3M™ PLUS, Blu, 21 mm x 7 m, 50421	1	Rotolo	1	1

Cordolo spugnoso per mascheratura 3M™

Maschera le fessure di portiere, cofani, bagagliai e altre aperture del veicolo con il cordolo spugnoso per mascheratura 3M™. Il nostro cordolo è perfetto per sigillare le fessure della carrozzeria durante la verniciatura, riducendo i tempi di applicazione e prevenendo le rilavorazioni necessarie per eliminare le linee nette di verniciatura prodotte dal nastro.



- Non creare linee di verniciatura nette sulle fessure mascherandole in maniera efficace
- Elimina le rilavorazioni necessarie per rifinire le linee di verniciatura marcate, risparmiando tempo e denaro
- Struttura in spugna poliuretana ellittica appositamente sviluppata per mascherare le fessure in fase di verniciatura

ID	COD	Descrizione	MOQ	UM	CP	UV
7000034663	09678	Cordolo spugnoso per mascheratura 3M™, Bianco, 13 mm x 50 m, 09678	1	Rotolo	1	1
7000034744	09678	Cordolo spugnoso per mascheratura 3M™, Bianco, 13 mm x 50 m, 09678	1	Pacco	1	1

Nastri

Cordolo spugnoso per mascheratura 3M™

Maschera le fessure di portiere, cofani, bagagliai e altre aperture del veicolo con il cordolo spugnoso per mascheratura 3M™. Il nostro cordolo è perfetto per sigillare le fessure della carrozzeria durante la verniciatura, riducendo i tempi di applicazione e prevenendo le rilavorazioni necessarie per eliminare le linee nette di verniciatura prodotte dal nastro.



- Non creare linee di verniciatura nette sulle fessure mascherandole in maniera efficace
- Elimina le rilavorazioni necessarie per rifinire le linee di verniciatura marcate, risparmiando tempo e denaro
- Struttura in spugna poliuretanicca ellittica appositamente sviluppata per mascherare le fessure in fase di verniciatura

ID	COD	Descrizione	MOQ	UM	CP	UV
7000034664	09973	Cordolo spugnoso per mascheratura 3M™, Bianco, 19 mm x 35 m, 09973	1	Rotolo	1	1

Nastro per sfumature 3M™

Il nastro per sfumature 3M™ offre un metodo semplice e rapido per evitare di rilavorare le linee nette di verniciatura. Sviluppato appositamente per realizzare raccordi perfettamente sfumati sulle finiture esistenti: la parte centrale del nastro è adesiva, mentre la vernice sfuma naturalmente sotto i bordi realizzando linee di verniciatura praticamente invisibili.



- Elimina le linee di verniciatura nette
- Applicazione e rimozione rapide e semplici
- Offre ai professionisti della carrozzeria una sfumatura uniforme della vernice, senza linee di verniciatura nette

ID	COD	Descrizione	MOQ	UM	CP	UV
7000000459	06800	Nastro per sfumature 3M™, Bianco, 6.35 mm x 9 m, 06800	60	Rotolo	5	60

Nastro pretagliato per guarnizioni 3M™

Il nastro pretagliato 3M™ per guarnizioni è caratterizzato da una fascia rigida che scivola delicatamente dietro le modanature, sollevandole leggermente dalla scocca. Questo nastro consente alla vernice di penetrare sotto le guarnizioni mascherandole durante la verniciatura, senza doverle rimuovere o sostituire. Grazie all'utilizzo del nastro si realizzano sfumature perfette che non necessitano di rilavorazione. Il pretaglio consente di strappare il nastro manualmente, risparmiando tempo.



- Non servono forbici o cutter per tagliare il nastro
- La fascia rigida sul bordo del nastro solleva leggermente le modanature dalla carrozzeria, facendo sfumare la vernice al di sotto
- Accelera le operazioni di verniciatura, senza dover rimuovere o pulire le modanature della carrozzeria dell'auto

ID	COD	Descrizione	MOQ	UM	CP	UV
7100145500	06345	Nastro pretagliato per guarnizioni 3M™, fascia rigida 5 mm, 50.8 mm x 10 m, 06345	6	Rotolo	1	6
7100145503	06347	Nastro pretagliato per guarnizioni 3M™, fascia rigida 7 mm, 50.8 mm x 10 m, 06347	6	Rotolo	1	6
7100145501	06349	Nastro pretagliato per guarnizioni 3M™, fascia rigida 10 mm, 50.8 mm x 10 m, 06349	6	Rotolo	1	6

Nastri

Nastro pretagliato per guarnizioni 3M™

Il nastro pretagliato 3M™ per guarnizioni è caratterizzato da una fascia rigida che scivola delicatamente dietro le modanature, sollevandole leggermente dalla scocca. Questo nastro consente alla vernice di penetrare sotto le guarnizioni mascherandole durante la verniciatura, senza doverle rimuovere o sostituire. Grazie all'utilizzo del nastro si realizzano sfumature perfette che non necessitano di rilavorazione. Il pretaglio consente di strappare il nastro manualmente, risparmiando tempo.



- Non servono forbici o cutter per tagliare il nastro
- La fascia rigida sul bordo del nastro solleva leggermente le modanature dalla carrozzeria, facendo sfumare la vernice al di sotto
- Accelera le operazioni di verniciatura, senza dover rimuovere o pulire le modanature della carrozzeria dell'auto

ID	COD	Descrizione	MOQ	UM	CP	UV
7100145502	06348	Nastro pretagliato per guarnizioni 3M™, fascia rigida 15 mm, 50.8 mm x 10 m, 06348	6	Rotolo	1	6

Nastro Scotch® Fine Line Striping

Risparmia tempo per creare linee sottili e precise durante la verniciatura della carrozzeria delle auto con il nastro Scotch® Fine Line Striping. Il nostro nastro altro 2,5 cm è pretagliato in strisce sottili facili da usare. Applica in tutta semplicità il nostro nastro e rimuovi le strisce necessarie a definire le aree verniciabili.



- Crea linee sottili rapidamente e facilmente, senza colature
- Usalo per creare strisce multicolore grazie alla sua resistenza a vernici a base di solventi e di acqua
- L'adesione uniforme permette l'applicazione su basi fresche, senza lasciare tracce

ID	COD	Descrizione	MOQ	UM	CP	UV
7000029139	06314	Nastro Scotch® Fine Line Striping, 8 strisce, 25.4 mm x 13.9 m, 06314	12	Rotolo	1	48

Carta per saldatura 3M™

La carta per saldatura e smerigliatura 3M™ protegge le superfici verticali dai danni causati dalle scintille che si sprigionano in queste lavorazioni. La nostra carta è trattata con agenti ritardanti alla fiamma ed è dotata di un lato adesivo per una pratica applicazione su superfici verticali. Grazie al lato adesivo la carta può essere riposizionata in base alle esigenze di lavorazione.



- La carta di protezione contribuisce a proteggere le superfici verticali da scintille e spruzzi
- Consigliata per le attività di saldatura o molatura
- Il lato adesivo rende molto pratica l'installazione

ID	COD	Descrizione	MOQ	UM	CP	UV
7000045694	05916	Carta per saldatura 3M™, 0,6 m x 45,7 m, 05916	2	Rotolo	1	2

Nastri

Carta per mascheratura 3M™

La carta per mascheratura 3M™ protegge le superfici del veicolo dai fumi di verniciatura.

- Colore avana
- Per semplici applicazioni di mascheratura
- Da usare con il nastro per mascheratura 3M



ID	COD	Descrizione	MOQ	UM	CP	UV
7000098436	06290	Carta per mascheratura 3M™, Marrone, 200 mm x 400 m, 06290	6	Rotolo	1	6
7000037614	06291	Carta per mascheratura 3M™, Marrone, 300 mm x 400 m, 06291	6	Rotolo	1	6
7000037615	06281	Carta per mascheratura 3M™, Marrone, 450 mm x 400 m, 06281	28	Rotolo	1	28
7000037616	06282	Carta per mascheratura 3M™, Marrone, 600 mm x 400 m, 06282	28	Rotolo	1	28
7000037617	06283	Carta per mascheratura 3M™, Marrone, 900 mm x 400 m, 06283	28	Rotolo	1	28

Nastri in vinile

Nastro vinilico 3M™ 471+

Il nastro in vinile 3M™ 471+ , grazie alla sua elevata conformabilità, è ideale per operazioni di mascheratura con disegni semplici o complessi. Il nostro nastro garantisce una rimozione pulita senza residui adesivi, anche dopo un ciclo in forno di 30 minuti a 121 °C. Ideale anche per la mascheratura di compositi; offre un' eccellente adesione anche su spigoli, avvallamenti e angoli per una verniciatura perfetta.

- Garantisce una rimozione pulita senza residui adesivi, anche dopo un ciclo in forno di 30 minuti a 121 °C. Senza lasciare tracce.
- Il nastro flessibile e conformabile permette di creare linee di verniciatura sottili con un' eccellente separazione dei colori e disegni complessi.
- Il colore semi-traslucido del supporto permette di posizionare il nastro con facilità e precisione anche dove sono previsti disegni complessi



ID	COD	Descrizione	MOQ	UM	CP	UV
7100055258	76766	3M™ Nastro in vinile 471+, Indaco, 3 mm x 32 m, 0.14 mm, PN6404	12	Rotolo	1	144
7100055835	76771	3M™ Nastro in vinile 471+, Indaco, 6 mm x 32 m, 0.14 mm, PN6405	12	Rotolo	1	144

Nastri biadesivi e transfer

Adesivo per emblemi 3M™ P.I.P.E.

L'adesivo per emblemi 3M™ P.I.P.E. è un adesivo transfer che consente di riattaccare gli emblemi tolti durante la riparazione, utilizzando la schiuma adesiva esistente.

- L'adesivo consente di fissare emblemi e logo automobilistici
- Basta premere l'emblema sull'adesivo e posizionarlo sul veicolo
- Applicazione pratica senza gocciolamenti, per una maggiore efficienza















ID	COD	Descrizione	MOQ	UM	CP	UV
7000045704	08069	Adesivo per emblemi 3M™ P.I.P.E., 50.8 mm x 305 mm, 08069	60	Pezzo	10	60



Sicurezza dei lavoratori



Processi affidabili e adeguata protezione degli operatori sono alla base di ogni lavoro.

Fase di lavorazione	Respiratore antiparticolato	Semi-maschera	Pieni facciali alimentati ad aria	Sistemi di protezione alimentati ad aria
Preparazione				
Applicazione dello stucco				
Carteggiatura a secco				
Miscelazione vernici				
Verniciatura				
Finitura / lucidatura				

* Consulta sempre le normative nazionali sui dispositivi di protezione individuale (DPI) idonei per l'uso contro i pericoli, compresi gli isocianati. I DPI indicati nel presente documento potrebbero non essere adatti all'applicazione specifica o alle sostanze utilizzate.

Occhiali di sicurezza	Protezione udito	Tute protettive	Tute standard	Guanti
				
				
				
				
				
				
				



Protezione delle vie respiratorie

Protezione delle vie respiratorie Fornire DPI per proteggere la salute dei tuoi lavoratori aiuta a proteggere l'intera azienda. I dispositivi di protezione individuale 3M possono proteggere i lavoratori: La risorsa più preziosa di un'azienda!

Protezione delle vie respiratorie

Respiratori monouso

Respiratori per particolato 3M™ Aura™ Serie 9300+

I respiratori antiparticolato 3M™ Aura™ serie 9300+ hanno un design ergonomico a 3 lembi pieghevole, con un filtro a bassa resistenza respiratoria. Disponibili nei livelli di protezione FFP1, FFP2 e FFP3, con e senza valvola, i nostri respiratori sono dotati di un'innovativa linguetta del mento che facilita la regolazione e di un lembo superiore goffrato e sagomato che contribuisce a ridurre l'appannamento degli occhiali.



- L'originale design a 3 lembi consente maggiori movimenti del viso
- La tecnologia con filtro a bassa resistenza aiuta a respirare più facilmente
- Disponibili con valvola 3M™ Cool Flow™ che contribuisce a ridurre l'accumulo di calore

ID	COD	Descrizione	MOQ	UM	CP	UV
7100241313	9320D+BLK	3M™ Aura™ Respiratore antiparticolato, FFP2, senza valvola, sfuso, 9320D+	440	Pezzo	1	440
7100231525	9330+ BULK	3M™ Aura™ Respiratore antiparticolato, FFP3, senza valvola, 9330+Gen3 RU	440	Pezzo	1	440

Respiratori a pieno facciale

Respiratori a pieno facciale riutilizzabili 3M™ Serie 6000

Le maschere a pieno facciale 3M™ serie 6000 sono dotate di un'ampia lente in policarbonato e di un facciale in materiale elastomerico, morbido e ipoallergenico. Il sistema di attacco a baionetta 3M™ ti consente di connettere numerose coppie di filtri 3M. La serie 6000 è leggera e presenta una valvola 3M™ Cool Flow™ e sospensioni a quattro cinghie.



- Facciale morbido ed elastomerico per il comfort dell'utilizzatore
- La bardatura a quattro cinghie è facile da applicare e rimuovere
- La grande lente in policarbonato offre una buona visibilità ed è conforme ai requisiti di prestazione pertinenti della EN166:B

ID	COD	Descrizione	MOQ	UM	CP	UV
7100015052	6900S	3M™ Maschera a pieno facciale riutilizzabile, Large, 6900	4	Pezzo	1	4
7100015974	6700S	3M™ Maschera a pieno facciale riutilizzabile, Small, 6700	4	Pezzo	1	4

Protezione delle vie respiratorie

Respiratori a semi-maschera

Semimaschera riutilizzabile senza manutenzione 3M™ Serie 4000+

I Respiratori riutilizzabili senza manutenzione 3M™ serie 4000+ sono una famiglia di respiratori di utilizzo immediato con cartuccia e filtri integrati. La nuova valvola riduce la resistenza respiratoria all'espiazione e il facciale morbido, privo di silicone, garantisce una tenuta al viso anallergica. Sacchetto richiudibile in dotazione, pratica custodia igienica per la conservazione e il trasporto.



- La nuova valvola riduce la resistenza respiratoria all'espiazione per un maggior comfort
- Struttura leggera e bilanciata
- I filtri integrati sono pronti per l'uso e non richiedono manutenzione

ID	COD	Descrizione	MOQ	UM	CP	UV
7100113098	4251+	3M™ Semimaschera per Respiratore riutilizzabile senza manutenzione, filtri FFA1P2 R D, 4251+	10	Pezzo	1	10
7100113101	4255+	3M™ Semimaschera per Respiratore riutilizzabile senza manutenzione, filtri FFA2P3 R D, 4255+	10	Pezzo	1	10
7100113102	4277+	3M™ Semimaschera per Respiratore riutilizzabile senza manutenzione, filtri FFABE1P3 R D, 4277+	10	Pezzo	1	10
7100113103	4279+	3M™ Semimaschera per Respiratore riutilizzabile senza manutenzione, filtri FFABEK1P3 R D, 4279+	10	Pezzo	1	10

Semimaschera riutilizzabile 3M™ serie 7500

Le Semimaschere riutilizzabili 3M™ serie 7500 sono caratterizzate dal design a doppio filtro a baionetta che si adatta a numerosi filtri leggeri 3M. Le nostre maschere riutilizzabili della Serie 7500 sono dotate di valvola 3M™ Cool Flow™, una morbida superficie di tenuta confortevole e una bardatura esclusiva con cinghia estensibile opzionale.



- La morbida superficie di tenuta e la bassa resistenza respiratoria rendono queste semimaschere comode da indossare, anche a lungo
- La valvola Cool Flow™ riduce l'accumulo di calore, consentendo la fuoriuscita dell'aria calda espirata
- Design a doppio filtro per una distribuzione uniforme del peso e una minima ostruzione del campo visivo

ID	COD	Descrizione	MOQ	UM	CP	UV
7000104178	7503	3M™ Semimaschera riutilizzabile, Grande, 7503	10	Pezzo	1	10
7000104177	7502	3M™ Semimaschera riutilizzabile, Medium, 7502	10	Pezzo	1	10
7000104176	85426	3M™ Semimaschera riutilizzabile, Small, 7501	10	Pezzo	1	10

Protezione delle vie respiratorie

Respiratore a semimaschera riutilizzabile 3M™ Secure Click™ serie HF-800

Progettato con caratteristiche esclusive ed intuitive, il Respiratore a semimaschera riutilizzabile 3M™ Secure Click™ HF-800 garantisce comfort senza compromessi. Tutti i nostri respiratori sono dotati di diaframma fonico opzionale e sono disponibili in tre taglie: small, medium, and large.



- Facilità di respirazione e maggior comfort garantiti dal primo sistema di cartucce a quattro flussi al mondo.
- Il pulsante per la prova di tenuta rapida offre una maggiore fiducia che il respiratore sia stato correttamente indossato.
- Il diaframma fonico agevola la comunicazione e la comprensione del parlato durante l'attività lavorativa

ID	COD	Descrizione	MOQ	UM	CP	UV
7100172003	HF-802	3M™ Respiratore riutilizzabile Secure Click™, Medium, HF-802	10	Pezzo	1	10
7100172004	HF-803	3M™ Secure Click™ Respiratore riutilizzabile a semimaschera, Large, HF-803	10	Pezzo	1	10
7100171979	HF-801	3M™ Secure Click™ Respiratore riutilizzabile a semimaschera, Small, HF-801	10	Pezzo	1	10
7100172005	HF-803SD	3M™ Secure Click™ Respiratore riutilizzabile a semimaschera, diaframma fonico, Large, HF-803SD	10	Pezzo	1	10
7100171980	HF-802SD	3M™ Secure Click™ Respiratore riutilizzabile a semimaschera, diaframma fonico, Medium, HF-802SD	10	Pezzo	1	10
7100172006	HF-801SD	3M™ Secure Click™ Respiratore riutilizzabile a semimaschera, diaframma fonico, Small, HF-801SD	10	Pezzo	1	10

Filtri e cartucce per respiratori

Filtro per vapori organici 3M™ 6001

I filtri per gas, vapori e particolato 3M™ sono dotati di una connessione a baionetta che si adatta a un'ampia gamma di semimaschere e maschere a pieno facciale riutilizzabili 3M™ compatibili. Il profilo a spiovente è progettato per ottimizzare il campo visivo. La nostra gamma di filtri leggeri offre una protezione delle vie respiratorie correttamente bilanciata per ambienti pericolosi.



- Protezione da vari gas e vapori e dal particolato
- Protezione unita a comfort ed equilibrio
- Design a basso profilo per ottimizzare il tuo campo visivo

ID	COD	Descrizione	MOQ	UM	CP	UV
7000089106	6911	3M™ Filtro per gas e vapore organico, A1, 06911	64	Pezzo	2	64
7000034747	6059	3M™ Filtro per gas e vapore, ABEK1, 6059	64	Pezzo	2	64
7000089105	6915	3M™ Filtro per vapore organico, A2, 06915	16	Pezzo	2	16

Protezione delle vie respiratorie

Filtri antiparticolato 3M™

I filtri antiparticolato 3M™ forniscono protezione contro un'ampia gamma di polveri, nebbie e altre particelle. I filtri antiparticolato 3M offrono una bassa resistenza respiratoria e un buon equilibrio con profilo a spiovente e sottile, progettato per ottimizzare il campo visivo quando si indossa il respiratore. I filtri selezionati della gamma possono essere utilizzati in combinazione con fermo per filtro 3M™ 501 e Filtro per gas e vapori 3M™ per fornire una protezione combinata da gas, vapore e particolato.



- Protezione da vari polveri, nebbie e particolato
- Opzioni per la protezione P1, P2 o P3
- Presenta attacco a baionetta 3M

ID	COD	Descrizione	MOQ	UM	CP	UV
7000037675	5935	3M™ Filtro antiparticolato, P3 R, 5935	80	Pezzo	2	80

Filtri per gas vapore e particolato 3M™ Secure Click™ serie D8000

I filtri per gas, vapore e particolato 3M™ Secure Click™ serie D8000 possono offrire protezione contro una gamma di pericoli per le vie respiratorie a seconda del modello selezionato. Da utilizzare con i Respiratori riutilizzabili 3M™ Secure Click™. I nuovi filtri e cartucce a doppio flusso agevolano la respirazione.



- I nuovi filtri e cartucce a doppio flusso agevolano la respirazione
- Protegge da una gamma di pericoli per le vie respiratorie a seconda del modello scelto
- Connessione della cartuccia rapido e semplice. È sufficiente allineare le connessioni e spingere fino a udire uno scatto

ID	COD	Descrizione	MOQ	UM	CP	UV
7100153224	D8051	3M™ Secure Click™ Filtro per gas, vapore e particolato, A1, a doppio flusso, D8051	32	Pacco	1	32
7100153226	D8059	3M™ Secure Click™ Filtro per gas, vapore e particolato, A1B1E1K1, a doppio flusso, D8059	32	Pacco	1	32
7100153236	D8094	3M™ Secure Click™ Filtro per gas, vapore e particolato, A1B1E1K1P3 R, a doppio flusso, D8094	32	Pacco	1	32
7100153231	D8055	3M™ Secure Click™ Filtro per gas, vapore e particolato, A2, a doppio flusso, D8055	32	Pacco	1	32
7100153235	D8095	3M™ Secure Click™ Filtro per gas, vapore e particolato, A2P3 R, a doppio flusso, D8095	32	Pacco	1	32

Filtri antiparticolato 3M™ Secure Click™

I filtri antiparticolato 3M™ Secure Click™ sono certificati CE per ambienti contenenti determinate particelle, per l'uso con i Respiratori 3M™ Secure Click™



- I nuovi filtri e cartucce a doppio flusso agevolano la respirazione
- Protegge da particolato con riduzione degli odori sgradevoli provocati da vapori organici/gas acidi opzionale
- Connessione rapida e semplice. È sufficiente allineare le connessioni e spingere fino a udire uno scatto

ID	COD	Descrizione	MOQ	UM	CP	UV
7100206892	D9038	3M™ Secure Click™ Filtro antiparticolato con custodia rigida con fluoruro di idrogeno e sollievo dagli odori sgradevoli di vapori organici e gas acidi, P3 R, D9038	40	Pacco	1	40

Protezione delle vie respiratorie

Filtri antiparticolato 3M™ Secure Click™

I filtri antiparticolato 3M™ Secure Click™ sono certificati CE per ambienti contenenti determinate particelle, per l'uso con i Respiratori 3M™ Secure Click™



- I nuovi filtri e cartucce a doppio flusso agevolano la respirazione
- Protegge da particolato con riduzione degli odori sgradevoli provocati da vapori organici/gas acidi opzionale
- Connessione rapida e semplice. È sufficiente allineare le connessioni e spingere fino a udire uno scatto

ID	COD	Descrizione	MOQ	UM	CP	UV
7100197270	D3138	3M™ Secure Click™ Filtro antiparticolato con sollievo dagli odori sgradevoli di vapori organici e gas acidi, fino a 10 volte il limite OEL, P3 R, D3138	40	Pacco	1	40
7100197283	D7915	3M™ Secure Click™ Filtro antiparticolato, P1 R, D7915	320	Pezzo	4	320
7100197481	D3125	3M™ Secure Click™ Filtro antiparticolato, P2 R, D3125	40	Pacco	1	40
7100197286	D7925	3M™ Secure Click™ Filtro antiparticolato, P2 R, D7925	320	Pezzo	4	320
7100197284	D3135	3M™ Secure Click™ Filtro antiparticolato, P3 R, D3135	40	Pacco	1	40
7100197285	D7935	3M™ Secure Click™ Filtro antiparticolato, P3 R, D7935	320	Pezzo	4	320

Ricambi e accessori per respiratori riutilizzabili

Fermi per filtro 3M™ Secure Click™ Respiratore riutilizzabile

I fermi per filtro per Respiratore riutilizzabile 3M™ Secure Click™ consentono agli utenti di aggiungere protezione antiparticolato ai Filtri per gas e vapore 3M™ Secure Click™ in uso, per una più ampia gamma di applicazioni. Utilizzati con i Filtri antiparticolato 3M™ Secure Click™ serie 7000, i fermi per filtro per il Respiratore riutilizzabile 3M™ consentono agli utenti di combinare facilmente la protezione dei dispositivi, per l'utilizzo in situazioni di rischio legato a gas, vapori e particolato o a una combinazione di questi fattori.



- Combina facilmente i Filtri per gas e vapore 3M™ Secure Click™ con i Filtri antiparticolato 3M™ Secure Click™ serie D7000
- Collega i Filtri antiparticolato 3M™ Secure Click™ serie 7000 ai Filtri per gas e vapore 3M™ Secure Click™
- Appositamente progettati per i Respiratori riutilizzabili 3M™ Secure Click™

ID	COD	Descrizione	MOQ	UM	CP	UV
7100184498	D701	3M™ Secure Click™ Fermi per filtro per Respiratore riutilizzabile, D701	100	Pezzo	10	100

Protezione delle vie respiratorie

Semimaschera riutilizzabile senza manutenzione 3M™ 06941+ 06942+

I Respiratori riutilizzabili senza manutenzione 3M™ serie 0694X+ sono una famiglia di respiratori di utilizzo immediato con cartuccia e filtri integrati. La nuova valvola riduce la resistenza respiratoria all'espiazione e il facciale morbido, privo di silicone, garantisce una tenuta al viso anallergica. Sacchetto richiudibile in dotazione, pratica custodia igienica per la conservazione e il trasporto.



- La nuova valvola riduce la resistenza respiratoria all'espiazione per una maggior comfort
- Struttura leggera e bilanciata
- I filtri integrati sono pronti per l'uso e non richiedono manutenzione

ID	COD	Descrizione	MOQ	UM	CP	UV
7100113099	6941+	3M™ Respiratore riutilizzabile a semimaschera senza manutenzione, filtri FFA1P2R D, 06941+	10	Pezzo	1	10
7100113100	6942+	3M™ Respiratore riutilizzabile a semimaschera senza manutenzione, filtri FFA2P3R D, 06942+	10	Pezzo	1	10

Fermi per filtro per Respiratore riutilizzabile 3M™

I fermi per filtro per Respiratore riutilizzabile 3M™ consentono agli utenti di aggiungere protezione antiparticolato ai Filtri per gas e vapore 3M™ già in uso, per una più ampia gamma di applicazioni. Utilizzati con i Filtri antiparticolato 3M™ serie 5000, i fermi per filtro per Respiratore riutilizzabile 3M™ consentono agli utenti di combinare facilmente la protezione dei dispositivi, per l'utilizzo in situazioni di rischio legato a gas, vapori e particolato o a una combinazione di questi fattori.



- Combina facilmente i Filtri per gas e vapore 3M™ con i filtri antiparticolato 3M™ serie 5000
- Collega i Filtri antiparticolato 3M™ serie 5000 ai Filtri per gas e vapore 3M™
- Appositamente progettato per i Respiratori riutilizzabili 3M™

ID	COD	Descrizione	MOQ	UM	CP	UV
7100066103	501	3M™ Fermi per filtro per Respiratore riutilizzabile, 501	20	Pezzo	2	20

Schermo facciale e lenti per respiratore riutilizzabile 3M™

Le visiere e i coprilenti per Respiratori riutilizzabili 3M™ sono le nostre coperture progettate per prolungare la durata delle lenti per i Respiratori riutilizzabili 3M™.



- Progettato per l'uso con i Respiratori riutilizzabili 3M™
- Aiuta a prolungare la vita utile della maschera durante l'uso e in stoccaggio
- Parte di ricambio

ID	COD	Descrizione	MOQ	UM	CP	UV
7100188168	6885	3M™ Copertura visiera Maschera a pieno facciale per Respiratore riutilizzabile, per 3M™ Maschera a pieno facciale riutilizzabile serie 6000, 6800	100	Pezzo	25	100

Protezione delle vie respiratorie

Cappucci e copricapo

Elmetti 3M™ Versaflo™ serie M-300

Gli elmetti 3M™ Versaflo™ serie M-300 sono leggeri, compatti e ben bilanciati, in grado di offrire una protezione integrata da un'ampia gamma di rischi legati a vie respiratorie, testa, occhi, viso e udito, che li rende adatti per l'uso nei cantieri. Da utilizzare con i respiratori elettroventilati e ad aria compressa 3M™ in un'ampia varietà di applicazioni.



- Protezione integrata e versatile per un'ampia gamma di rischi legati a vie respiratorie, testa (EN397), occhi e viso (EN166, impatto a media energia) e udito
- Elmetti leggeri, compatti e ben bilanciati che offrono protezione della testa in conformità alla norma EN397
- Sospensione completamente regolabile che include un'imbracatura in tessuto per una perfetta vestibilità e distribuzione del peso

ID	COD	Descrizione	MOQ	UM	CP	UV
7100257937	M306	Elmetto 3M™ Versaflo™ con tenuta facciale confortevole, M-306	1	Pezzo	1	1

Elmetti 3M™ Versaflo™ con fodera serie M-400

Gli elmetti 3M™ Versaflo™ con fodera serie M-400 offrono una protezione integrata da un'ampia gamma di rischi legati a vie respiratorie, testa, occhi e viso con una copertura aggiuntiva per collo e spalle. Da utilizzare con i respiratori elettroventilati e ad aria compressa 3M™ in un'ampia varietà di applicazioni.



- Le fodere sono disponibili in nylon per le applicazioni nel settore edile e nell'industria pesante o in tessuto poliaramidico ignifugo per le applicazioni con particelle calde
- Protezione versatile contro un'ampia gamma di rischi per le vie respiratorie, la testa (EN397), gli occhi e il viso (EN166, impatto medio)
- Design leggero, compatto e ben bilanciato

ID	COD	Descrizione	MOQ	UM	CP	UV
7000104037	M406	Elmetto 3M™ Versaflo™ con fodera a elevata resistenza, M-406	1	Pezzo	1	1

Copricapi 3M™ Versaflo™ con sospensione integrata serie S-100

Il copricapo 3M™ Versaflo™ con sospensione integrata serie S-100 garantisce una copertura completa di testa e viso, nonché una protezione per occhi e viso. Il nostro copricapo economico di livello base per i sistemi di protezione delle vie respiratorie elettroventilati e ad aria compressa. Da utilizzare con i respiratori elettroventilati e ad aria compressa 3M™ in un'ampia varietà di applicazioni.



- Copricapo per uso generico di livello base per i sistemi di protezione delle vie respiratorie elettroventilati e ad aria compressa
- La sospensione per integrata la testa fornisce una copertura della testa e del viso
- Fornisce protezione per viso e occhi da schizzi di liquidi, polvere e particelle volanti a bassa energia (Grado F)

ID	COD	Descrizione	MOQ	UM	CP	UV
7000000142	S133L	Copritesta con sospensione integrata 3M™ Versaflo™, taglia grande, S-133L	1	Pezzo	1	1
7000044300	S133S	Copritesta con sospensione integrata 3M™ Versaflo™, taglia piccola, S-133S	1	Pezzo	1	1

Protezione delle vie respiratorie

Cappucci 3M™ Versaflo™ premium con sospensione riutilizzabile serie S-600

I cappucci 3M™ Versaflo™ premium con sospensione riutilizzabile serie S-600 offrono una copertura combinata di testa, capelli, collo e spalle. Da utilizzare con i respiratori elettroventilati e ad aria compressa 3M™ in un'ampia varietà di applicazioni.

- Fornisce copertura di testa, capelli, collo e spalle
- Protegge gli occhi e il viso da schizzi di liquidi, polvere e particelle volanti a bassa energia (Grado F)
- Tessuto del cappuccio: film di laminato/a base polipropilenica a 2 strati



ID	COD	Descrizione	MOQ	UM	CP	UV
7100079870	S655	Cappuccio di ricambio 3M™ Versaflo™ premium con collare interno, S-655	1	Pezzo	1	1

Sistemi elettroventilati

Kit di base di respiratori elettroventilati 3M™ Versaflo™ serie TR-600

Il kit di base dell'unità turbo elettroventilata 3M™ Versaflo™ TR-619E è un kit pronto all'uso per la protezione delle vie respiratorie da particolato, gas e vapori. Include tutti i componenti essenziali per iniziare il lavoro, tra cui un'unità turbo elettroventilata TR-602E, filtro A2P, coprifiltro, prefiltri, parascintille, cintura Easy Clean, batteria ad alta capacità, caricabatterie a stazione singola, tubo di respirazione a lunghezza regolabile BT-30 e indicatore del flusso d'aria. È sufficiente aggiungere un copricapo 3M™ Versaflo™ per una protezione completa delle vie respiratorie.

- Semplice kit di base che include tutti i componenti essenziali. Basta semplicemente aggiungere il copricapo adatto
- Protezione delle vie respiratorie versatile e facile da usare contro polveri, nebbie, fumi e vapori organici
- Il kit include un'unità turbo TR-602E, filtro A2P, coprifiltro, prefiltri, parascintille, cintura Easy Clean, batteria ad alta capacità, kit caricabatterie a stazione singola, tubo di respirazione a lunghezza regolabile BT-30 e indicatore del flusso d'aria.



ID	COD	Descrizione	MOQ	UM	CP	UV
7100053532	TR619E	Kit di base del respiratore elettroventilato 3M™ Versaflo™, TR-619E	1	Pezzo	1	1

Protezione delle vie respiratorie

Starter kit respiratore elettroventilato a sicurezza intrinseca 3M™ Versaflo™ Serie TR-800

Kit di semplice e immediato utilizzo dotato di tutti i componenti essenziali. Il kit include TR-603E-ASB Unità turbo, filtro P, copertura filtro, pre-filtri (x10), parascintille (x 2), Cintura Easy clean, batteria ad alta capacità, kit caricabatteria a stazione singola, tubo di respirazione BT-50, fermo per il tubo di respirazione, copertura per il tubo di respirazione BT-922, indicatore del flusso d'aria (TR-972), kit di pulizia e conservazione e 3M™ Maschera a pieno facciale 7900.



- Il kit è specificatamente progettato per l'utilizzo in ambienti dove è presente amianto o dove viene abbattuto l'amianto
- Lo starter kit include unità turbo, filtri A1P, batteria, maschera a pieno facciale e altri componenti
- Approvato ai sensi della normativa EN 12942 Classe TM3 con 3M™ Maschera a pieno facciale 7900

ID	COD	Descrizione	MOQ	UM	CP	UV
7100169180	TR-819E IS	3M™ Versaflo™ TR-819E IS Starter Kit Sistema Elettroventilato a Sicurezza Intrinseca	1	Pezzo	1	1

Cartucce e filtri per sistemi elettroventilati

Filtri per respiratori elettroventilati 3M™ Versaflo™ serie TR-600 e TR-800

I filtri per respiratori elettroventilati 3M™ Versaflo™ serie TR-600 e TR-800 sono adatti per l'uso con i respiratori elettroventilati 3M™ Versaflo™ serie TR-600 e TR-800 e con le maschere, i cappucci o i copricapi 3M™ approvati. I filtri sono disponibili in una gamma di opzioni che coprono solo i rischi legati al particolato o anche i rischi legati a una combinazione di gas, vapore e particolato.



- Progettati per l'uso con l'unità turbo elettroventilata 3M™ Versaflo™ serie TR-600 e TR-800
- TR-6710E - Filtro antiparticolato (P) per la protezione da polveri, nebbie, fumi e altri rischi legati al particolato.
TR-6820E - Filtro antiparticolato (P) per la protezione da polveri, nebbie, fumi e altri rischi legati al particolato + gas acidi dall'odore sgradevole (concentrazioni inferiori al limite di esposizione professionale). Protezione contro il fluoruro di idrogeno fino a 10 volte il valore limite di soglia.
- TR-6110E - A1P - Per la protezione da vapori organici, polveri, nebbie, fumi e particolato.
TR-6130E - ABE1P - Per la protezione da vapori organici, vapori inorganici, gas acidi, polveri, nebbie, fumi e particolato.
TR-6310E - A2P - Per la protezione da vapori organici, polveri, nebbie, fumi e particolato.

ID	COD	Descrizione	MOQ	UM	CP	UV
7100020998	TR6310E	Filtro A2P per respiratore elettroventilato 3M™ Versaflo™, TR-6310E	5	Pezzo	1	5
7100020997	TR6130E	Filtro ABE1P per respiratore elettroventilato 3M™ Versaflo™, TR-6130E	5	Pezzo	1	5
7100020999	TR6580E	Filtro ABE2K1HgP per respiratore elettroventilato 3M™ Versaflo™, TR-6580E	5	Pezzo	1	5
7100020971	TR6710E	Filtro antiparticolato per respiratore elettroventilato 3M™ Versaflo™, TR-6710E	5	Pezzo	1	5

Protezione delle vie respiratorie

Prefiltro 3M™ 462-05-00P

Ricambi per 3M™ Speedglas™ 9000



- Con l'aggiunta di un adattatore al tubo di respirazione (part no 53 35 06), questo tubo può essere usato con le maschere 3M™ Speedglas serie 9000 e 3M™ Protective Visors.
- Per l'utilizzo con il respiratore elettroventilato 3M™ Dustmaster™
- Accessorio 3M™ originale

ID	COD	Descrizione	MOQ	UM	CP	UV
7100236853	SS-6601	3M™ Prefiltro e supporto prefiltro SS-6601	5	Pezzo	1	5
7100236854	SS-6600	3M™ Prefiltro SS-6600	100	Pezzo	20	100
7100237884	SS-6602	3M™ Supporto prefiltro SS-6602	10	Pezzo	2	10
7100021255	TR6600	3M™ TR-6600 Prefiltro	50	Pezzo	10	50

Sistemi a ventilazione forzata

Sistemi ad aria compressa 3M™ serie S200+

Il sistema ad aria compressa 3M™ Versaflo™ S-200+ fornisce protezione delle vie respiratorie da particelle, gas e vapori e rischi combinati quando utilizzato insieme a una maschera 3M approvata.

- Da utilizzare con i respiratori a pieno facciale 3M™ serie 6000 e le semimaschere 3M™ serie 7500
- Fornisce protezione da particelle come polveri sottili, aerosol, vernice spray o fumi metallici, gas e vapori e rischi combinati
- Il sistema fornisce un flusso d'aria costante sul viso per il massimo comfort dell'utente



ID	COD	Descrizione	MOQ	UM	CP	UV
7000144498	S200	Respiratore ad aria compressa 3M™, S-200+	1	Pezzo	1	1

Accessori per sistemi elettroventilati

Coperture protettive per respiratori elettroventilati 3M™

Le coperture protettive per respiratori elettroventilati 3M™ sono sviluppate per proteggere i respiratori elettroventilati 3M™. Queste coperture proteggono l'unità turbo del respiratore elettroventilato, mentre i coperchi opzionali possono proteggere anche il tubo di respirazione dell'unità turbo da detriti, schizzi e spruzzi contaminanti.

- Coperture di ricambio progettate per proteggere da schizzi e spruzzi contaminanti
- Per l'uso con alcuni respiratori elettroventilati 3M™
- Parte di ricambio



ID	COD	Descrizione	MOQ	UM	CP	UV
7100260718	TR-681	3M™ Versaflo™ Copertura PAPR TR-681, per PAPR TR-600/800, 10 pezzi/confezione	10	Pezzo	1	10



Protezione degli occhi

Protezione degli occhi

Occhiali di protezione

Occhiali di protezione 3M™ SecureFit™ Serie 200

I 3M™ SecureFit™ serie 200 sono occhiali di protezione leggeri, dotati di tecnologia per la distribuzione uniforme della pressione nella zona temporale 3M™. I nostri occhiali presentano un design avvolgente che è sicuro e confortevole. Sono disponibili in varie tinte di lenti.



- Gamma 3M™ SecureFit™ occhiali di protezione economici e leggeri (18 grammi)
- L'innovativo design della tecnologia per la distribuzione uniforme della pressione nella zona temporale 3M SecureFit™ presenta montanti scanalati che forniscono una distribuzione confortevole della pressione. Le stanghette si flettono e si regolano automaticamente in base alle dimensioni del capo.
- Il 3M™ Scotchgard™ trattamento anti-appannamento offre eccellenti proprietà di anti-appannamento e antigraffio (disponibile su modelli selezionati).

ID	COD	Descrizione	MOQ	UM	CP	UV
7100112180	SF201AS	3M™ Occhiali di protezione SecureFit™ 200, antigraffio, lenti trasparenti, SF201AS-EU, 20/confezione	20	Pezzo	1	20
7100185279	SF201SGAF-BLU	3M™ SecureFit™ 200 Occhiali di protezione, montatura blu, trattamento anti-appannamento/rivestimento antigraffio Scotchgard™ (K&N), lenti trasparenti, SF201SGAF-BLU-EU, 20/confezione	20	Pezzo	1	20

Occhiali di protezione 3M™ SecureFit™ Serie 400

I 3M™ SecureFit™ occhiali di protezione serie 400 presentano un design leggero con una lente in policarbonato senza montatura, tecnologia per la distribuzione uniforme della pressione nella zona temporale 3M™, stanghette larghe e flessibili e naselli morbidi e regolabili.



- Comoda gamma 3M™ SecureFit™ occhiali di protezione con nasello regolabile morbido e estremità delle stanghette morbide per migliorare il comfort e la vestibilità
- L'innovativo design della tecnologia per la distribuzione uniforme della pressione nella zona temporale 3M SecureFit™ presenta montanti scanalati che forniscono una distribuzione confortevole della pressione. Le stanghette si flettono e si regolano automaticamente in base alle dimensioni del capo.
- Il 3M™ Scotchgard™ trattamento anti-appannamento offre eccellenti proprietà di anti-appannamento e antigraffio (disponibile su modelli selezionati).

ID	COD	Descrizione	MOQ	UM	CP	UV
7100148073	SF401SGAF-BLU-F	3M™ SecureFit™ 400 Occhiali di protezione, montatura blu/grigia, schiuma, trattamento anti-appannamento/rivestimento antigraffio Scotchgard™ (K&N), lenti trasparenti, SF401SGAF-BLU-F-EU, 20/confezione	20	Pezzo	1	20
7100148052	SF402SGAF-BLU	3M™ SecureFit™ 400 Occhiali di protezione, montatura blu/grigia, trattamento anti-appannamento/rivestimento antigraffio Scotchgard™ (K&N), lenti grigie, SF402SGAF-BLU-EU, 20/confezione	20	Pezzo	1	20
7100148072	SF407SGAF-BLU	3M™ SecureFit™ 400 Occhiali di protezione, montatura blu/grigia, trattamento anti-appannamento/rivestimento antigraffio Scotchgard™ (K&N), lenti per interno/esterno grigio, SF407SGAF-BLU-EU, 20/confezione	20	Pezzo	1	20
7100148074	SF401SGAF-BLU	3M™ SecureFit™ 400 Occhiali di protezione, montatura blu/grigia, trattamento anti-appannamento/rivestimento antigraffio Scotchgard™ (K&N), lenti trasparenti, SF401SGAF-BLU-EU, 20/confezione	20	Pezzo	1	20
7100148081	SF403SGAF-YEL	3M™ SecureFit™ 400 Occhiali di protezione, montatura gialla/nera, trattamento anti-appannamento/rivestimento antigraffio Scotchgard™ (K&N), lenti color ambra, SF403SGAF-YEL-EU, 20/confezione	20	Pezzo	1	20

Protezione degli occhi

Occhiali di protezione 3M™ SecureFit™ Serie 400

I 3M™ SecureFit™ occhiali di protezione serie 400 presentano un design leggero con una lente in policarbonato senza montatura, tecnologia per la distribuzione uniforme della pressione nella zona temporale 3M™, stanghette larghe e flessibili e naselli morbidi e regolabili.



- Comoda gamma 3M™ SecureFit™ occhiali di protezione con nasello regolabile morbido e estremità delle stanghette morbide per migliorare il comfort e la vestibilità
- L'innovativo design della tecnologia per la distribuzione uniforme della pressione nella zona temporale 3M SecureFit™ presenta montanti scanalati che forniscono una distribuzione confortevole della pressione. Le stanghette si flettono e si regolano automaticamente in base alle dimensioni del capo.
- Il 3M™ Scotchgard™ trattamento anti-appannamento offre eccellenti proprietà di anti-appannamento e antigraffio (disponibile su modelli selezionati).

ID	COD	Descrizione	MOQ	UM	CP	UV
7100148075	SF406SGAF-BLA	3M™ SecureFit™ 400 Occhiali di protezione, montatura nera/marrone, trattamento anti-appannamento/rivestimento antigraffio Scotchgard™ (K&N), lenti arancioni, SF406SGAF-BLA-EU, 20/confezione	20	Pezzo	1	20
7100148082	SF405SGAF-BLA	3M™ SecureFit™ 400 Occhiali di protezione, montatura nera/marrone, trattamento anti-appannamento/rivestimento antigraffio Scotchgard™ (K&N), lenti marroni, SF405SGAF-BLA-EU, 20/confezione	20	Pezzo	1	20
7100078880	7191	3M™ SecureFit™ 400 Occhiali di protezione, montatura nera/verde, antigraffio, lenti blu specchiate, SF408AS-EU, 20/confezione	20	Pezzo	1	20
7100078988	SF410AS	3M™ SecureFit™ 400 Occhiali di protezione, montatura nera/verde, antigraffio, lenti specchiate per interno/esterno, SF410AS-EU, 20/confezione	20	Pezzo	1	20
7100078986	SF403AF	3M™ SecureFit™ 400 Occhiali di protezione, montatura nera/verde, antigraffio/anti-appannamento, lenti color ambra, SF403AS/AF-EU, 20/confezione	20	Pezzo	1	20
7100078987	SF402AF	3M™ SecureFit™ 400 Occhiali di protezione, montatura nera/verde, antigraffio/anti-appannamento, lenti grigie, SF402AS/AF-EU, 20/confezione	20	Pezzo	1	20
7100078989	SF401AF	3M™ SecureFit™ 400 Occhiali di protezione, montatura nera/verde, antigraffio/anti-appannamento, lenti trasparenti, SF401AS/AF-EU, 20/confezione	20	Pezzo	1	20
7100148026	SF401SGAF-RED	3M™ SecureFit™ 400 Occhiali di protezione, montatura rossa/grigia, trattamento anti-appannamento/rivestimento antigraffio Scotchgard™ (K&N), lenti trasparenti, SF401SGAF-RED-EU, 20/confezione	20	Pezzo	1	20

Protezione degli occhi

Occhiali a mascherina

Occhiali a mascherina 3M™ GoggleGear™ Serie 500

3M™ GoggleGear™ occhiali a mascherina serie 500 offrono una protezione anti-appannamento superiore in un moderno design sottile e leggero.



- Gamma 3M™ GoggleGear™ occhiali a mascherina a profilo piccolo con un design leggero per un comfort che dura tutto il giorno e un flusso d'aria indiretto per prevenire l'appannamento.
- Design della lente curva sferica di alta qualità per un campo visivo ottimale sia in orizzontale che in verticale
- Il 3M™ Scotchgard™ trattamento anti-appannamento offre eccellenti proprietà di anti-appannamento e antigraffio

ID	COD	Descrizione	MOQ	UM	CP	UV
7100185183	GG501NSGAF-BLU	3M™ Goggle Gear™ 500 Occhiali a mascherina, bardatura temporale in neoprene, trattamento anti-appannamento/rivestimento antigraffio Scotchgard™ (K&N), lenti trasparenti, GG501NSGAF-EU, 10/confezione	10	Pezzo	1	10
7100074368	GG501AF	3M™ Goggle Gear™ 500 Occhiali a mascherina, trattamento anti-appannamento/rivestimento antigraffio Scotchgard™ (K&N), GG501SGAF-EU, 10/confezione	10	Pezzo	1	10
7100185182	GG550SGAF	3M™ Goggle Gear™ 500 Occhiali a mascherina, trattamento anti-appannamento/rivestimento antigraffio Scotchgard™ (K&N), lenti grigie IR5, GG550SGAF-EU, 10/confezione	10	Pezzo	1	10
7100185290	GG502SGAF	3M™ Goggle Gear™ 500 Occhiali a mascherina, trattamento anti-appannamento/rivestimento antigraffio Scotchgard™ (K&N), lenti grigie, GG502SGAF-EU, 10/confezione	10	Pezzo	1	10

Occhiali a mascherina 3M™ GoggleGear™ Serie 2890

I 3M™ GoggleGear™ occhiali a mascherina serie 2890 sono occhiali a mascherina molto avvolgenti, disponibili con rivestimento antigraffio e trattamento anti-appannamento superiori per una maggiore durata e visibilità. I nostri occhiali sono caratterizzati da un design moderno e sottile e un'ampia fascia elastica in nylon che permette di regolarli facilmente.



- Gamma di 3M™ GoggleGear™ occhiali a mascherina di protezione dal profilo ampio, con spazio sufficiente per adattarsi alla maggior parte degli occhiali da vista
- Opzioni di lenti in policarbonato disponibili per resistenza agli urti e opzioni di lenti in acetato disponibili per una migliore resistenza agli agenti chimici
- Disponibili versioni con ventilazione indiretta per la protezione da gocce di liquido e particelle di polvere di grandi dimensioni e versioni a ventilazione sigillata per la protezione da piccole particelle di polvere e protezione dai gas

ID	COD	Descrizione	MOQ	UM	CP	UV
7100010431	2895S	3M™ Occhiali a mascherina serie 2890, a tenuta stagna, antigraffio/anti-appannamento, lenti da saldatura con gradazione 5.0, 2895S, 10/confezione	10	Pezzo	1	10
7000061924	2890S	3M™ Occhiali a mascherina serie 2890, a tenuta stagna, antigraffio/anti-appannamento, lenti in policarbonato trasparente, 2890S, 10/confezione	10	Pezzo	1	10
7100146291	2891S-SGAF	3M™ Occhiali a mascherina serie 2890, a tenuta stagna, trattamento anti-appannamento/rivestimento antigraffio Scotchgard™ (K&N), lenti trasparenti, 2891S-SGAF, 10/confezione	10	Pezzo	1	10
7000032483	2890SA	3M™ Occhiali a mascherina serie 2890, tenuta stagna, anti-appannamento, lenti in acetato trasparente, 2890SA, 10/confezione	10	Pezzo	1	10

Protezione degli occhi

Occhiali a mascherina 3M™ GoggleGear™ Serie 2890

I 3M™ GoggleGear™ occhiali a mascherina serie 2890 sono occhiali a mascherina molto avvolgenti, disponibili con rivestimento antigraffio e trattamento anti-appannamento superiori per una maggiore durata e visibilità. I nostri occhiali sono caratterizzati da un design moderno e sottile e un'ampia fascia elastica in nylon che permette di regolarli facilmente.



- Gamma di 3M™ GoggleGear™ occhiali a mascherina di protezione dal profilo ampio, con spazio sufficiente per adattarsi alla maggior parte degli occhiali da vista
- Opzioni di lenti in policarbonato disponibili per resistenza agli urti e opzioni di lenti in acetato disponibili per una migliore resistenza agli agenti chimici
- Disponibili versioni con ventilazione indiretta per la protezione da gocce di liquido e particelle di polvere di grandi dimensioni e versioni a ventilazione sigillata per la protezione da piccole particelle di polvere e protezione dai gas

ID	COD	Descrizione	MOQ	UM	CP	UV
7000032481	2890A	3M™ Occhiali a mascherina serie 2890, ventilazione indiretta, anti-appannamento, lenti in acetato trasparente, 2890A, 10/confezione	10	Pezzo	1	10
7000032480	2890	3M™ Occhiali a mascherina serie 2890, ventilazione indiretta, antigraffio/anti-appannamento, lenti in policarbonato trasparente, 2890, 10/confezione	10	Pezzo	1	10
7100146292	2891-SGAF	3M™ Occhiali a mascherina serie 2890, ventilazione indiretta, trattamento anti-appannamento/rivestimento antigraffio Scotchgard™ (K&N), lenti trasparenti, 2891-SGAF, 10/confezione	10	Pezzo	1	10



Protezione dell'udito

Protezione dell'udito

Inseri auricolari

Inseri auricolari 3M™ serie 1100

Gli inserti auricolari 3M™ 1100 sono in schiuma monouso e sono studiati per l'inserimento nel condotto uditivo al fine di contribuire a ridurre l'esposizione a livelli pericolosi di rumore e fino a 37 dB.

- Riducono i livelli di rumore di un valore fino a 37 dB
- La particolare forma conica si adatta ad una ampia gamma di forme diverse di condotti auricolari
- La morbida schiuma ipoallergenica si ammorbidisce con la temperatura corporea una volta inserita con una comodità d'uso prolungata



ID	COD	Descrizione	MOQ	UM	CP	UV
7100100637	1100	3M™ Inserti monouso 1100, 37 dB, senza cordicella, scatola da 200 paia	1000	Coppia	1	1000
7000103721	1100B	3M™ Inserti monouso 1100D, 37 dB, senza cordicella, boccione da ricarica, scatola da 500 paia	500	Coppia	1	500
7100100638	1110	3M™ Inserti monouso 1110, 37 dB, con cordicella, scatola da 500 paia	500	Coppia	100	500
7100100263	1100R	3M™ inserti monouso 1100R, 37 dB, senza cordicella, boccione da ricarica, scatola da 2000 paia	2000	Coppia	1	2000

Inseri auricolari con archetto 3M™ 1310

Gli inserti auricolari con archetto 3M™ E-A-R™ 1310 sono progettati con una bardatura temporale brevettata con capacità di flessione che si adatta ai movimenti della mascella e della testa, fornendo in tal modo una vestibilità comoda e sicura e una bassa pressione costante nell'orecchio. Il nostro robusto cinturino in plastica acetalica blu è realizzato per adattarsi sulla nuca o sotto il mento, rendendolo ideale per gli utilizzatori esposti a rumori intermittenti.

- Riducono i livelli di rumore di un valore fino a 26 dB
- La flessibilità dell'archetto aiuta a mantenere una comoda e costante pressione, indipendentemente dalle dimensioni della testa.
- Innovativo archetto flessibile, per una migliore vestibilità e un comfort superiore



ID	COD	Descrizione	MOQ	UM	CP	UV
7100089592	1310	3M™ E-A-R™ Inserti auricolari con archetto 1310, 25 dB, scatola da 10 unità	50	Pezzo	1	50
7100100262	1311	3M™ E-A-R™ Tamponi di ricambio 1311 per archetti 1310, 26 dB, scatola da 20 paia	100	Coppia	1	100

Protezione dell'udito

Cuffie auricolari

Cuffie auricolari 3M™ PELTOR™ X4

Le cuffie auricolari 3M™ PELTOR™ X4 sono i nostri protettori auricolari leggeri e sottili con innovativi inserti in schiuma e distanziatori per le coppe che aumentano l'attenuazione e proteggono dalle basse frequenze fino a 33 dB. Sono dotate di una doppia bardatura temporale isolata elettricamente che riduce l'accumulo di calore nella parte superiore della testa.



- Riducono i livelli di rumore di un valore fino a 33 dB
- L'ampia bardatura temporale piatta è elettricamente isolata, il che rende le cuffie auricolari elettricamente resistenti o „dielettriche“
- La codifica a colori facilita l'identificazione del livello di protezione indossato

ID	COD	Descrizione	MOQ	UM	CP	UV
7100095551	X4P5E	3M™ PELTOR™ Cuffie auricolari , 32 dB, Hi-Viz, attacco per elmetto, X4P3	10	Pezzo	1	10
7000103994	X4P3E	3M™ PELTOR™ Cuffie auricolari, 32 dB, Hi-Viz, attacco per elmetto, X4P3	10	Pezzo	1	10
7100123162	X4B	3M™ PELTOR™ Cuffie auricolari, 32 dB, Hi-Viz, bardatura nucale, X4B	10	Pezzo	1	10
7100097444	X4P5E-OR	3M™ PELTOR™ Cuffie auricolari, 32 dB, arancione, attacco per elmetto, X4P5E-OR	10	Pacco	1	10
7000103993	X4A	3M™ PELTOR™ Cuffie auricolari, 33 dB, Hi-Viz, bardatura temporale, X4A	10	Pezzo	1	10

Cuffie auricolari 3M™ PELTOR™ Optime™ I

Le cuffie auricolari 3M™ PELTOR™ Optime™ I sono i nostri protettori auricolari innovativi e leggeri che riducono i livelli di rumore di un valore fino a 28 dB. Sono caratterizzate da un design dal profilo basso, che consente di abbinarle facilmente ad altri dispositivi di protezione, e sono dotate di comodi cuscinetti ampi e morbidi che riducono la pressione attorno alle orecchie.



- Riducono i livelli di rumore di un valore fino a 28 dB
- Il design dal profilo basso permette di abbinarle facilmente con altri dispositivi di protezione
- Cuscinetti imbottiti con una combinazione esclusiva di liquido e schiuma

ID	COD	Descrizione	MOQ	UM	CP	UV
7000107745	H510P3B-405-GU	3M™ PELTOR™ Optime™ I Cuffie auricolari, 26 dB, giallo, con attacco per elmetto, H510P3B-405-GU	20	Pezzo	1	20
7000039617	H510P3E	3M™ PELTOR™ Optime™ I Cuffie auricolari, 26 dB, giallo, con attacco per elmetto, H510P3E-405-GU	20	Pezzo	1	20
7000038206	H510P3EV	3M™ PELTOR™ Optime™ I Cuffie auricolari, 26 dB, giallo, Hi-Viz, con attacco per elmetto, H510P3E-469-GB	10	Pezzo	1	10
7000107753	H510B-471-GB	3M™ PELTOR™ Optime™ I Cuffie auricolari, 26 dB, giallo, Hi-Viz, con bardatura nucale, H510B-471-GB	10	Pezzo	1	10
7000107744	H510P3A-405-GU	3M™ PELTOR™ Optime™ I Cuffie auricolari, 26 dB, giallo, con attacco per elmetto, H510P3A-405-GU	20	Pezzo	1	20
7000039618	H510B-403-GU	3M™ PELTOR™ Optime™ I Cuffie auricolari, 26 dB, giallo, con bardatura nucale, H510B-403-GU	10	Pezzo	1	10
7000103737	H510AHV	3M™ PELTOR™ Optime™ I Cuffie auricolari, 27 dB, giallo, Hi-Viz, con bardatura temporale, H510A-470-GB	10	Pezzo	1	10
7000038205	H510F	3M™ PELTOR™ Optime™ I Cuffie auricolari, 28 dB, giallo, pieghevoli, H510F-404-GU	1	Pezzo	1	10



Protezione di capo e viso

■ Protezione di capo e viso

Elmetti

3M™ Combinazioni per copricapi serie G500

Il copricapo 3M™ G500 è una soluzione versatile e confortevole da utilizzare come sistema di protezione autonoma del volto o per la protezione combinata di volto e udito.



- Ventilazione per un comfort maggiore
- Il design incorpora un supporto per cavi per i prodotti di comunicazione PELTOR™
- Una vasta gamma di visiere e schermi facciali disponibili per molte applicazioni industriali

ID	COD	Descrizione	MOQ	UM	CP	UV
7000104156	G500-OR	Combinazione per copricapo 3M™, silvicoltura, arancione, G500-OR	10	Pezzo	1	10
7000103790	G5V5C51O	Combinazione per copricapo 3M™, silvicoltura, arancione, G500V5CH510-OR	12	Pezzo	1	12
7000038216	G500-GU	Combinazione per copricapo 3M™, uso industriale, giallo, G500-GU	10	Pezzo	1	10
7100029146	G5V5F51Y	Combinazione per copricapo 3M™, uso industriale, giallo, G500V5F11H51-GU	12	Pezzo	1	12



Prodotti di sicurezza
per la saldatura

Prodotti di sicurezza per la saldatura

Respiratori per saldatura

3M™ Speedglas™ Elmetto per saldatura Serie 9100

Gli elmetti per saldatura 3M™ Speedglas™ Serie 9100 proteggono i lavoratori da radiazioni, calore e scintille, fornendo al contempo una visione precisa del lavoro.



- Lenti con oscuramento automatico disponibili con sette livelli di gradazione scuri variabili (5, 8 e 9-13) per la maggior parte dei tipi di saldatura ad arco
- Disponibile in più modelli con diverse dimensioni dell'area di visualizzazione
- Disponibile con o senza schermi laterali

ID	COD	Descrizione	MOQ	UM	CP	UV
7100166722	501826	3M™ Speedglas™ Elmetto per saldatura Serie 9100, con schermi laterali, con filtro per saldatura 9100XXi, 501826	1	Pezzo	1	1

3M™ Speedglas™ Elmetto per saldatura Serie 100

L'elmetto per saldatura 3M™ Speedglas™ Serie 100 protegge i saldatori da scintille volanti e detriti aerodispersi mentre la lente auto-oscurante aiuta a proteggere gli occhi dalla luce intensa di saldature MIG, TIG e a elettrodo rivestito, offrendo al contempo una visione accurata dell'area di lavoro, prima, durante e dopo la saldatura. Con un adattatore per casco opzionale, questo elmetto è un'ottima scelta per saldatori alle prime armi, artigiani e amanti del fai-da-te.



- Elmetto per saldatura con adattatore per elmetto di sicurezza opzionale
- Ottima scelta per saldatori alle prime armi, artigiani e amanti del fai-da-te
- L'adattatore opzionale per l'elmetto di sicurezza consente l'integrazione con la protezione della testa

ID	COD	Descrizione	MOQ	UM	CP	UV
7100166706	752520	3M™ Speedglas™ Elmetto per saldatura Serie 100, Ice Hot, con filtro per saldatura 100v, 751520	1	Pezzo	1	1
7100166689	752420	3M™ Speedglas™ Elmetto per saldatura Serie 100, Razor Dragon, con filtro per saldatura 100v, 752420	1	Pezzo	1	1
7100166702	751620	3M™ Speedglas™ Elmetto per saldatura Serie 100, Trojan Warrior, con filtro per saldatura 100v, 751620	1	Pezzo	1	1
7100166688	752220	3M™ Speedglas™ Elmetto per saldatura Serie 100, Xterminator, con filtro per saldatura 100v, 752220	1	Pezzo	1	1
7100166705	751120	3M™ Speedglas™ Elmetto per saldatura Serie 100, nero, con filtro per saldatura 100v, 751120	1	Pezzo	1	1
7100166681	751100	3M™ Speedglas™ Elmetto per saldatura Serie 100, nero, senza filtro per saldatura, 751100	1	Pezzo	1	1

Prodotti di sicurezza per la saldatura

Lenti con oscuramento automatico e saldatura passiva

3M™ Speedglas™ Filtri per saldatura auto-oscuranti Serie 100

I filtri per saldatura auto-oscuranti 3M™ Speedglas™ Serie 100 sono filtri per saldatura auto-oscuranti di ricambio progettati per l'uso con l'elmetto per saldatura 3M™ Speedglas™ Serie 100.



- Filtri per saldatura auto-oscuranti di ricambio progettati per l'uso con l'elmetto per saldatura 3M™ Speedglas™ Serie 100
- 100V - Livello di gradazione scura variabile 8-12. 100B livello di gradazione scura variabile 10-12
- Livello di gradazione chiara 3

ID	COD	Descrizione	MOQ	UM	CP	UV
7100259002	750014	3M™ Speedglas™ Filtri per saldatura auto-oscuranti Serie 100, 100B, gradazioni 3, 10-12, 750014	1	Pezzo	1	10

3M™ Speedglas™ Filtri per saldatura auto-oscuranti Serie 9100

I filtri per saldatura auto-oscuranti 3M™ Speedglas™ Serie 9100 sono progettati per il saldatore professionista che utilizza l'elmetto per saldatura 3M™ Speedglas™ Serie 9100. Incorporando le gamme di livelli di gradazione scuri 5, 8-13 e le modalità di molatura e taglio, questi filtri sono ideali per l'uso con la maggior parte dei processi di saldatura ad arco.



- Filtro per saldatura auto-oscurante progettato per l'uso con l'elmetto per saldatura 3M™ Speedglas™ Serie 9100, adatto alla maggior parte dei tipi di saldatura ad arco
- Fornisce una distorsione minima sull'intera area di visualizzazione del filtro
- La sensibilità di rilevazione dell'arco può essere regolata per ottenere un passaggio affidabile e senza paragoni. Tempo di passaggio (da chiaro a scuro) di 0,1 ms.

ID	COD	Descrizione	MOQ	UM	CP	UV
7100032397	500026	3M™ Speedglas™ Filtri per saldatura auto-oscuranti Serie 9100, 9100XXi, 500026	1	Pezzo	1	10

3M™ Speedglas™ Filtro per saldatura auto-oscurante 9002NC

La lente per saldatura 3M™ Speedglas™ 9002 viene utilizzata con l'elmetto per saldatura 9000. Questa lente offre una protezione robusta e affidabile con ottiche avanzate auto-oscuranti che si adattano alle condizioni di lavoro fornendo una visuale che appare più chiara, luminosa e realistica per un migliore controllo del bagno di saldatura. Stato chiaro con gradazione 3 e gradazioni regolabili tra 8 e 12. Interfaccia utente semplificata, facile da usare, con un'area di visualizzazione più ampia di 53 mm x 107 mm.



- Interfaccia utente facile da usare e mantenere
- Funziona con batterie al litio CR2032 da 3 V
- Stato chiaro con gradazione 3 e gradazioni regolabili tra 8 e 12

ID	COD	Descrizione	MOQ	UM	CP	UV
7100114634	400085	3M™ Speedglas™ Filtro per saldatura auto-oscurante 9002NC, 400085	1	Pacco	1	10



Indumenti protettivi

Indumenti protettivi

Tute protettive

Indumento protettivo 3M™ 4540+

L'indumento protettivo 3M™ 4540+ è realizzato in tessuto-non-tessuto bicomponente laminato di qualità superiore e presenta un pannello posteriore triangolare in SMMMS traspirante a garanzia di un migliore comfort. Questo indumento morbido e leggero fornisce un'eccellente barriera contro particelle pericolose e schizzi limitati di liquidi.

- Eccellente barriera contro le particelle secche e alcuni schizzi di sostanze chimiche liquide (CE tipo 5/6)
- Materiale microporoso laminato, morbido e leggero, a basso rilascio di fibre, per una vestibilità e una copertura del corpo ottimali, facilitando i movimenti.
- Cappuccio a 3 lembi, cerniera bidirezionale, patta protettiva con nastro sigillabile, schiena e caviglie elasticizzate per ridurre il rischio di esposizione cutanea



ID	COD	Descrizione	MOQ	UM	CP	UV
7100036529	4540+XXL	3M™ Indumento protettivo 4540+, 2XL	20	Pezzo	1	20
7100041597	4540+3XL	3M™ Indumento protettivo 4540+, 3XL	1	Cartone		
7100040416	4540+L	3M™ Indumento protettivo 4540+, L	20	Pezzo	1	20
7100040087	4540+M	3M™ Indumento protettivo 4540+, M	20	Pezzo	1	20
7100040086	4540+XL	3M™ Indumento protettivo 4540+, XL	20	Pezzo	1	20

Tuta per verniciatura riutilizzabile 3M™ 51851

La 3M™ Tuta protettiva per verniciatura riutilizzabile 51851 è certificata CE III Categoria standard tipo 6 e ha ottenuto la certificazione EN 1149 relativa alla riduzione dell'accumulo di cariche elettrostatiche. Realizzata in materiale in poliestere con fili in fibra di carbonio che scorrono verticalmente lungo il tessuto, può essere lavata fino a 30 volte a 40°C. Offre anche ginocchiere e un pannello posteriore ventilato per creare l'equilibrio ottimale tra protezione e comfort.

- Riutilizzabile per 30 lavaggi a 40°C
- Soddisfa i requisiti della norma EN1149-5:2018 per proprietà protettive antistatiche
- Ginocchiere in schiuma EVA



ID	COD	Descrizione	MOQ	UM	CP	UV
7100147722	51851XXL	3M™ Tuta riutilizzabile 51851, 2XL	10	Pezzo	1	10
7100147721	51851L	3M™ Tuta riutilizzabile 51851, L	10	Pezzo	1	10
7100147723	51851M	3M™ Tuta riutilizzabile 51851, M	10	Pezzo	1	10
7100147724	51851XL	3M™ Tuta riutilizzabile 51851, XL	10	Pezzo	1	10

Procedure Operative Standard 3M (SOP)

Cicli di lavoro di successo

Scopri le nostre Procedure Operative ottimizzate per ottenere risultati davvero spettacolari nella tua carrozzeria. Dalla riparazione di parti in metallo e plastica, alla carteggiatura, alla finitura della vernice e alla pulizia delle auto, 3M ha i prodotti e i processi di riparazione di cui hai bisogno.

Nelle nostre procedure operative standard troverai una guida dettagliata per tutte i tipi di riparazione, tra cui le soluzioni per la lantoneria e per la riparazione di parti plastica; scoprirai come mascherare un veicolo, carteggiare, opacizzare, riparare i paraurti e i pannelli della carrozzeria, miscelare e spruzzare la vernice con i liner monouso. Queste Procedure Operative ti aiutano ad effettuare riparazioni di altissima qualità, a verniciare e ad ottenere un ottimo risultato, per la massima soddisfazione dei tuoi clienti.

3M Standard Operating Procedures Recommended Net Sanding Process CUBITRON II

PERSONAL SAFETY

- 1 Sanding down the job area
- 2 Fine sanding on a larger area
- 3 Sanding finer
- 4 Preparing the surface
- 5 Fine surface sanding
- 6 The majority of the car body
- 7 Preparation of the surface
- 8 Large area
- 9 Blending into adjacent parts

3M™ Cubitron™ II Net Abrasive Disc 120+ - 150+
To prolong the life of the backup pad when sanding with net abrasive discs (ISO norm) it is recommended that Festool Automotive Systems Protection Pad is used (PN 30089). Protection Pad PP-GTF (P50).

3M™ Cubitron™ II Net Abrasive Disc 220+ - 240+
Refine previous sanding scratches which reduces the possibility of solvents from the body filler penetrating into the OEM paint layer. If this happens it can lead to surface swelling around the repair.

3M™ Cubitron™ II Net Abrasive Disc 150+ - 240+
Initial shaping of the body filler.
Ensure that you use dust extraction.

3M™ Grippy Sanding Cloth, P800 - P1000.
Note: This product is recommended for maximum process safety.

3M™ Cubitron™ II Net Abrasive Disc 320+
It is advisable to work with a soft interface pad when sanding curved areas.
Tip: The choice of the fine grit has to be adjusted to the solvent sensitivity of the original paint. The finer the sanding before primer application.

3M Hookit™ Hand Block and 3M Abrasives 320+ - 400+
Highlight the texture and structure of the primer using dry guide coat.
For best result and the most efficient process always use dust extraction.

3M™ Grippy Sanding Cloth, P800 - P1000.
Note: This product is recommended for maximum process safety.

Eccentric sanding with 3M Abrasives 400+ - P600.
For critical colours use a 3M™ Hookit™ Flexible Foam Disc P600 as a last sanding step after 400+.
Dusting of the surface with 3M™ Scotch-Brite™ Abrasives Discs.
Tip: It is advisable to work with a soft interface pad sanding curved areas.

3M™ Hookit™ Flexible Foam Disc P800 - P1000
Prepare adjacent areas of the OEM clearcoat.
Note: This product is recommended for maximum process safety.

powered by **FESTOOL Automotive Systems**

3M CUBITRON 3M Sanding Process

PERSONAL SAFETY

- 1
- 2
- 3
- 4
- 5
- 6
- 7
- 8
- 9

FESTOOL Automotive Systems

3M CUBITRON 3M Car Body Repair Process

PERSONAL SAFETY

- 1
- 2
- 3
- 4
- 5
- 6
- 7
- 8
- 9

FESTOOL Automotive Systems

3M 3M Paint Application Process

PERSONAL SAFETY

- 1
- 2
- 3
- 4
- 5
- 6
- 7
- 8
- 9

FESTOOL Automotive Systems

3M 3M Panel Bonding Process

PERSONAL SAFETY

- 1
- 2
- 3
- 4
- 5
- 6
- 7
- 8
- 9

FESTOOL Automotive Systems



Visita il sito www.3mautocarrozzeria.it per scaricare i poster delle nostre Procedure Operative di tuo interesse.



Indice

Codice Articolo	Pagina
00168	21
00171	21
00174	21
00315	20
00316	20
00317	20
00694	20
00696	20
01970	46
01971	46
01972	46
01973	46
01974	46
01975	46
01976	46
01977	46
01978	45
01982	45
02048	47
02049	47
02556	42
02558	42
02559	42
02560	42
02561	42
02562	42
02563	42
02564	42
02565	42
02631	42
02636	42
03020	78
03545	44
03549	44
03551	44
03552	44
03553	44
03555	44
03574	44
03577	44
03579	44
03631	44
03633	44
03636	44
03637	44
03639	44
03808	37
03809	37
03810	37
04394	42
04395	42
04396	42
04397	42
04398	42
04400	42
04493	42
04494	42
04533	42

Codice Articolo	Pagina
04545	42
04748	79
04904	79
04908	81
05170	52
05171	52
05172	52
05173	52
05174	59
05423	86
05540	57
05600	26
05601	26
05704	138
05717M	55
05737	136
05738	136
05740	54
05742	54
05771	56
05774	56
05887	79
05888	78
05900	80
05901	80
05916	152
05917TF	74
05967	143
05968	143
05969	143
05970	143
05971	143
06281	153
06282	153
06283	153
06290	153
06291	153
06304	148
06309	148
06310	148
06311	148
06313	148
06314	152
06345	151
06347	151
06348	152
06349	151
06396	78
06780	144
06800	151
07333	70
07447+N	50
07448+N	50
07524	35
07525	35
07838	143
07893	148
07895	148

Codice Articolo	Pagina
07897	148
07898	148
07899	148
07910	96
08006	77
08007	77
08012	77
08013	75
08014	75
08069	154
08080	71
08090	71
08115	70
08117	75
08122	70
08190	75
08193	81
08365	72
08475	78
08509	82
08537	73
08540	74
08563	86
08571	75
08603	82
08605	75
08610	77
08611	77
08612	77
08613	82
08616	82
08629	82
08631	94
08665	72
08684	72
08689	72
08694	72
08782	72
08783	72
08787	72
08788	72
08789	72
08824	86
08825	86
08826	86
08827	86
08828	86
08829	86
08840	87
08851	73
08852	88
08861	91
08871	89
08873	89
08874	89
08875	89
08877	91
08881	91

Codice Articolo	Pagina
08888	89
08901	89
08911	89
08984	94
08987	112
08988	81
08993	76
09035E	97
09308	132
09374	128
09375	131
09376	131
09378	137
09550	136
09552	57
09650	139
09651	139
09678	150
09930	76
09973	151
1100	176
1100B	176
1100R	176
1110	176
12244	34
1310	176
1311	176
13167	34
13928	52
16000	118
16001	118
16023	118
16024	118
16026	118
16032	119
16033	119
16035	119
16036	119
16038	119
16039	119
16042	119
16043	119
16044	119
16106	119
16112	118
16114	118
16115	118
16121	120
16122	118
16124	120
16152	120
16160	120
16164	121
16219	117
16298	117
16299	117
16312	118
16352	120

Indice

Codice Articolo	Pagina
16360	120
16364	121
16432	121
16577	110
16587	110
16609	111
16611	111
16612	111
16740	118
16742	119
16743	119
16752	118
16754	119
20480	116
20573A	116
20587	116
20677	116
20730	117
20864	50
20873	51
23432	52
26000	113
26001	113
26022	116
26023	113
26024	112
26026	113
26030	113
26032	116
26033	116
26035	116
26036	116
26038	116
26039	116
26044	116
26046	116
26112	112
26114	113
26115	113
26121	117
26122	113
26124	117
26199	116
26200	116
26204	116
26205	116
26312	112
26334	149
26336	149
26340	149
26614	110
26618	111
26620	111
26709	106
26710	117
26712	106
26713	106
26714	106

Codice Articolo	Pagina
26716	106
26718	106
26720	106
26740	112
26752	112
26778	104
26809	107
26811	107
26814	107
26818	107
26820	107
26832	105
26833	108
26834	108
26835	109
26837	109
26838	109
26839	107
26840	108
26841	110
26878	104
26912	106
26913	106
26914	106
26978	105
2890	173
2890A	173
2890S	172
2890SA	172
2891-SGAF	173
2891S-SGAF	172
2895S	172
30344E	133
30367	25
30368	25
30369	25
30370	25
30371	25
30639	45
30804	27
30806	27
31366	16
31367	16
31368	16
31369	16
31471	17
31472	17
31473	17
31474	17
31641	13
31642	13
31643	13
31644	13
31645	13
31646	13
31647	13
31650	14
31651	14

Codice Articolo	Pagina
31652	14
31653	14
31654	15
31655	15
31656	15
31665	14
31666	14
31667	14
31668	14
31669	14
31670	14
31671	14
31679	14
31680	14
31681	14
31682	14
31683	14
31684	14
31685	14
33033	135
33034	135
33035	135
33039	130
33042	135
33271	58, 138
33279	138
33377	31
33379	31
33380	31
33389	31
33391	31
33392	31
33407	31
33409	31
33410	31
33431	31
33437	51
33439	51
33440	51
33443	51
33445	51
33446	51
33449	51
33451	51
33452	51
33456	36
33467	36
33470	33
33471	33
33472	33
33538	28
33539	28
33540	28
33541	29
33542	29
33543	29
33544	29
33545	28

Codice Articolo	Pagina
33546	28
33547	28
33548	28
33549	28
33550	28
33551	28
33552	28
33553	28
33554	28
33573	63
33577	63
33579	62
33585	64
33892	48
33895	48
33909	54
34102E	62
34103E	62
34120	133
34121	133
34122	134
34123	135
34124	133
34125	134
34126	134
34127	135
34128	57
34129	57
34130E	128
34131E	128
34133E	129
34134E	130
34240	80
34337	47
34339	48
34340	48
34341	48
34342	48
34343	48
34417	24
34419	24
34420	24
34421	24
34422	24
34423	24
34550	38
34551	38
34552	38
34553	38
34554	38
34555	38
34556	38
34560	38
34561	37
34562	37
34563	37
34564	37
34565	37

Indice

Codice Articolo	Pagina
34566	37
34567	96
34568	95
34572	38
34573	38
34574	38
34575	38
34576	38
34577	38
34578	38
34780	25
34781	25
34782	25
34783	25
34784	25
34785	25
34800	24
34801	24
34802	24
34803	24
34804	24
34805	24
35109	49
35110	49
35111	49
35112	49
35113	49
35114	49
35115	49
35116	49
35123	54
35124	49
35825	53
35826	53
35828	53
36102E	129
36106E	129
36110	132
36113	133
36420	15
36421	15
36422	15
36423	15
36424	15
36425	15
36426	15
36462	39
36463	39
36464	39
36465	39
36466	39
36467	39
36468	39
36470	39
36471	39
36472	39
36473	39
36474	39

Codice Articolo	Pagina
36475	39
36476	39
36852	144
36856	145
36863	145
36876	145
36877	145
36878	145
36879	145
36880	146
36881	146
36882	146
37455	84
38070	94
400085	183
4251+	159
4255+	159
4277+	159
4279+	159
4540+3XL	186
4540+L	186
4540+M	186
4540+XL	186
4540+XXL	186
500026	183
50079	27
50080	20
50081	20
50083	20
50085	20
50086	20
50087	20
50088	20
501	163
501826	182
50293	144
50330	45
50331	45
50333	45
50341	28
50367	97
50383	131
50388	137
50392	55
50394	55
50396	56
50397	56
50400	95
50401	96
50402	112
50403	112
50404	112
50405	112
50406	111
50407	111
50408	111
50409	111
50410	87

Codice Articolo	Pagina
50413	28
50414	27
50415	27
50416	139
50421	150
50443	21
50445	21
50446	21
50447	21
50448	21
50449	21
50451	21
50453	21
50454	21
50458	119
50480	119
50486	95
50487	136
50488	137
50489	96
50499	136
50534	23
50535	22
50547	56
50549	112
50550	111
50600	76
50601	80
50661	74
50677	119
50708	137
50728	53
50729	53
50730	120
5073A	119
50740	72
50774	52
50800	97
50801	97
50802	97
50803	97
50804	97
50874	136
50875	136
50878	136
50879	136
50880	137
50887	37
50913	23
50962	136
50977	149
50978	149
50979	149
50980	149
50981	149
50988	143
51003	84
51009	84

Codice Articolo	Pagina
51019	23
51020	23
51053	24
51054	24
51055	23
51061	143
51087	26
51089	26
51090	26
51091	26
51092	26
51095	23
51097	23
51098	23
51099	23
51122	56
51123	56
51124	56
51125	56
51126	56
51127	56
51130	27
51131	27
51137	26
51138	26
51139	26
51140	26
51141	26
51142	26
51150	26
51154	25
51155	25
51156	25
51157	25
51158	25
51218	45
51241	45
51242	45
51243	45
51244	45
51245	45
51246	45
51257	25
51263	25
51264	25
51265	25
51266	25
51287	148
51304	24
51369	17
51370	17
51371	22
51373	22
51374	22
51375	22
51376	22
51377	22
51379	22

Indice

Codice Articolo	Pagina
51381	22
51382	22
51383	22
51386	40
51387	40
51388	40
51389	40
51390	40
51391	40
51393	40
51395	40
51399	41
51400	41
51401	41
51402	41
51403	41
51404	41
51406	41
51408	41
51411	40
51412	40
51413	40
51414	40
51415	40
51416	40
51418	40
51421	17
51422	17
51423	17
51424	17
51426	17
51428	17
51588	40
51589	40
51590	40
51591	40
51592	41
51596	44
51599	41
51600	41
51601	41
51602	41
51603	41
51610	16
51611	16
51612	16
51613	16
51614	16
51615	16
51616	16
51617	16
51626	16
51627	16
51629	16
51630	16
51631	16
51654	20
51656	20

Codice Articolo	Pagina
51657	20
51658	20
51659	20
51660	20
51661	21
51662	21
51663	21
51664	21
51665	21
51815	128
51819	150
51820	150
51821	150
51822	150
51823	150
51851L	186, 192
51851M	186, 192
51851XL	186, 192
51851XXL	186, 192
51875	81
52020	17
52022	40
52023	41
52025	41
52026	16
52027	16
52028	16
5256	49
53024	41
55045	79
55047	71
58000	87
58001	87
58003	87
58012	73
5935	161
60053	46
60054	46
60055	46
60056	46
60057	46
60058	46
60060	46
60477	20
60479	20
60481	20
60483	20
60485	20
60487	20
60547	48
6059	160
60713	47
60715	47
60717	47
60718	47
60719	47
60720	47
61072	43

Codice Articolo	Pagina
61073	43
61075	43
61076	43
61077	43
61078	43
61079	43
61080	43
61081	43
61082	43
61083	43
61104-AB	35
61112	43
61114	43
61116	43
61118	43
61123	43
61124	43
61125	43
6294	148
6700S	158
6885	163
6900S	158
6911	160
6915	160
6941+	163
6942+	163
7191	171
74817	34
74819	34
750014	183
7502	159
7503	159
751100	182
751120	182
751620	182
752220	182
752420	182
752520	182
7528	35
75576	58
75588	58
75608	58
76766	153
76771	153
78775	33
78784	33
78791	33
78907	33
78912	33
78913	33
80110	143
80345	132
80347	95
80349	130
80350	20
80351	20
80352	20
80355	21

Codice Articolo	Pagina
80357	21
80358	21
80359	21
80360	21
80361	21
80363	21
80364	21
80365	21
80366	21
82654	36
82673	36
82677	36
83321	32
83322	32
83323	32
83497	55
83978	55
85426	159
8851	88
8872	89
8875	89
90265	35
9320D+BLK	158
9330+ BULK	158
9682	149
D3125	162
D3135	162
D3138	162
D701	162
D7915	162
D7925	162
D7935	162
D8051	161
D8055	161
D8059	161
D8094	161
D8095	161
D9038	161
G500-GU	180
G500-OR	180
G5V5C51O	180
G5V5F51Y	180
GG501AF	172
GG501NSGAF -BLU	172
GG502SGAF	172
GG550SGAF	172
H510AHV	177
H510B-403-GU	177
H510B-471-GB	177
H510F	177
H510P3A-405-GU	177
H510P3B-405-GU	177
H510P3E	177
H510P3EV	177
HF-801	160
HF-801SD	160
HF-802	160
HF-802SD	160

Indice

Codice Articolo	Pagina
HF-803	160
HF-803SD	160
M306	164
M406	164
P23498	36
S133L	164
S133S	164
S200	167
S655	165
SF201AS	170
SF201SGAF-BLU	170
SF401AF	171
SF401SGAF-BLU	170
SF401SGAF-BLU-F	170
SF401SGAF-RED	171
SF402AF	171
SF402SGAF-BLU	170
SF403AF	171
SF403SGAF-YEL	170
SF405SGAF-BLA	171
SF406SGAF-BLA	171
SF407SGAF-BLU	170
SF410AS	171
SS-6600	167
SS-6601	167
SS-6602	167
TR-681	167
TR-819E IS	166
TR6130E	166
TR619E	165
TR6310E	166
TR6580E	166
TR6600	167
TR6710E	166
X4A	177
X4B	177
X4P3E	177
X4P5E	177
X4P5E-OR	177
XTPRO100ZR	34
XTPRO115DB	30
XTPRO115RD	30
XTPRO125RD	30
XTPRO125RDM14	30
XTPRO125ZR	34
XTPRO150ZR	34
XTPRO50DR	30
XTPRO76DR	30
xxx	29, 32, 49, 58, 63

3M Local Contact Addresses



3M Deutschland GmbH

Autoreparatur-Systeme
Carl-Schurz-Straße 1
41453 Neuss
Deutschland
Tel: +49 2131 88 19 265
3m-autoreparatur.de@mmm.com
www.3M.de/autoreparatur



3M Österreich GmbH

Autoreparatur-Systeme
Kranichberggasse 4
1120 Wien
Österreich
Tel: +43 1417 00 52
autoreparatur-at@mmm.com
www.3maustria.at/autoreparatur



3M (Schweiz) GmbH / 3M (Suisse) S.à r.l.

Autoreparatur-Systeme
Eggstrasse 91
8803 Rüschlikon
Schweiz / Suisse
Tel: +41 4350 896 58
3M.PAS.ch@mmm.com
www.3mschweiz.ch/autoreparatur
www.3msuisse.ch/autocarroserie



3M Belgium bvba / sprl

Automotive Aftermarket
Hermeslaan, 7
1831 Diegem
Belgique
Tel: (+32) 2808 17 91
3M.CDC.bnl@mmm.com
www.3m.be/fr/autocarrosérie
www.3m.be/autoreparatie



3M Nederland B.V.

Automotive Aftermarket
Molengraaffsingel 29, 2629 JD Delft
Nederland
Tel: (+31) 1580 80 217
3M.CDC.bnl@mmm.com
www.3m.nl/autoreparatie



3M Sanayi ve Ticaret As

Barbaros Mah., Mor Sümbül Sok.
No:7/3F, 27-51
Nidakule Ataşehir Güney
34746 Ataşehir
İstanbul
Turkey
www.3m.com/tr/cilauygulama



3M España, S.L.

Calle Juan Ignacio Luca de Tena, 19-25
28027 Madrid
www.3m.com.es/3M/es_ES/
empresa-es/contactar



3M France

1 Parvis de l'Innovation
CS 20203
95006 Cergy-Pontoise
France
Tel : +33 (0)1 30 31 61 61
3M.contact.fr@mmm.com
www.3M.com/fr/repauto



3M Italia srl

Divisione Prodotti Autocarrozzeria
Via Norberto Bobbio 21
20096 Pioltello MI
Italia
Tel. 02 7035.1
3mitaly@mmm.com
www.3mautocarrozzeria.it



3M United Kingdom plc

Automotive Aftermarket
3M Centre, Cain Road,
Bracknell, RG12 8HT
England
Phone: +44 (0)161 237 6391
aadukenquiries@mmm.com
www.3Mbodyshop.co.uk



3M Ireland Limited

Automotive Aftermarket
The Iveagh Building
Carrickmines Park
Carrickmines, Dublin 18
Ireland
Tel: +353 12160301
aadukenquiries@mmm.com
www.3Mbodyshop.co.uk



3M Gulf Limited

Dubai Internet City
Building No. 11, 3rd Floor
U.A.E.



3M Svenska AB

Bileftermarknad
Herrjärva torg 4
170 67 Solna
Svenska
Tel: 08-922100
aadukenquiries@mmm.com
www.3M.se/bileftermarknad



3M Norge AS, Auto

Tærudgata 16
2004 Lillestrøm
Norge
aadukenquiries@mmm.com
www.3m.no/auto



Denmark, 3M a/s,

Automotive Aftermarket
Hannemanns Allé 53
2300 København S
Denmark
aadukenquiries@mmm.com
www.3MAuto.dk



Finland, Suomen 3M Oy

Autotuotteet
Keilaniementie 1
02151 Espoo
Tel: 09 5252 1
aadukenquiries@mmm.com
www.3M.fi/autotuotteet



3M Poland

Al. Katowicka 117
Kajetany
05-830 Nadarzyn
Polska
Telefon: +48 22 739 60 00
www.3m.pl/kontakt



3M Česko, spol. s r.o.

V Parku 2343/24
148 00 Praha 4



3M Slovensko s.r.o

Polus Tower 2, Vajnorska 100/B
831 04 Bratislava



3M Hungária Kft

Neumann János u. 1/E
1117 Budapest

For more AAD Contact details go to:
www.3m.com/collisionrepair



3M Italia srl
via N. Bobbio 21,
20096 Pioltello (MI)
Tel: 02 7035 1
3mitaly@mmm.com
www.3Mitalia.it

3M (Schweiz) GmbH
Eggstrasse 93,
8803 Rüslikon
Telefon +41 4350 896 58
3M-auto-ch@mmm.com
3mschweiz.ch/autoreparatur